

# مقدمات زبانشناسی

تالیف:

دکتر مهري باقري

چاپ سوم

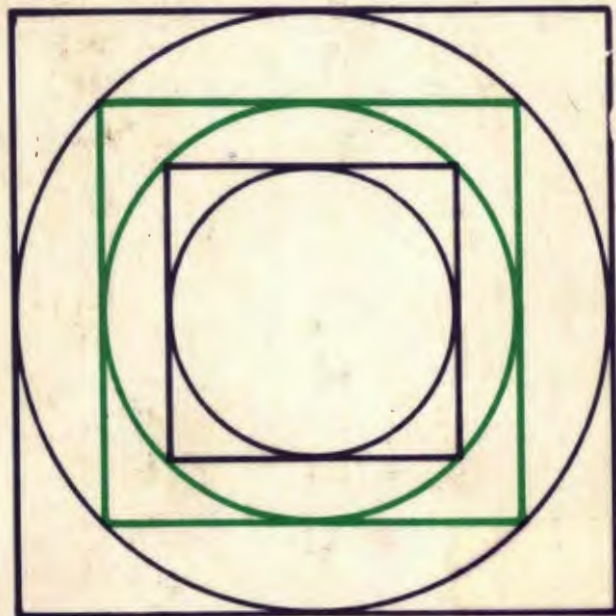



TABRIZ UNIVERSITY  
Publications  
No. 286-3

**ELEMENTS**  
**OF**  
**LINGUISTICS**

**By**

**Mehri Bagheri**

**TABRIZ 1995**

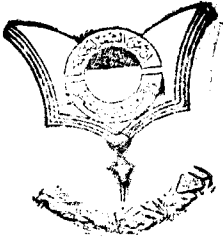

بِسْمِ اللَّهِ الرَّحْمَنِ الرَّحِيمِ

۱۳۲۲۸

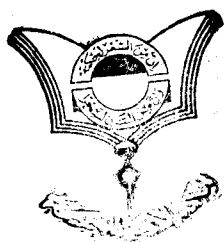

# مقدمات زبانشناسی

تألیف

دکتر مه‌ری باقری

P  
۱۲۱  
۲۱مهر باقری ، مهري  
۱۳۷۱  
مقدمات زبان شناسی / تالیف مهري باقری. - ویرایش  
۰۲ - تبریز : دانشگاه تبریز ، ۱۳۷۱ .  
ده ۳۶۵، ص ۰۲۴:۰ م. - (انتشارات دانشگاه تبریز ؛  
۰(۲۸۶  
بها : ۵۶۰۰ ریال.  
عنوان پشت جلد به انگلیسی : Mehri Bagheri.  
Elements of linguistics.  
واژه نامه .  
کتابنامه : ص [۳۴۱]-۳۶۵ .  
۰۱ زبان . ۰۲ زبان شناسی . الف . عنوان .  
○

نام کتاب : مقدمات زبان شناسی  
تالیف : دکتر مهري باقری  
چاپ اول : ۱۳۶۷  
چاپ دوم : ۱۳۷۱  
چاپ سوم : ۱۳۷۴  
قیمت : ۵۶۰۰ ریال

لیتوگرافی و چاپ دانشگاه تبریز  
حق چاپ محفوظ است .

## فهرست مطالب

	پیشگفتار
۴-۱	
۱۱۰-۷	بخش اول : زبان و زبان‌شناسی
۷	۱- زبان‌شناسی چیست ؟
۱۰	۲- زبان چیست ؟
۱۱	۳- علت دگرگونی و تحول در زبان
۱۳	۴- فرق بین دستورنویسی و زبان‌شناسی
۱۷	۵- دستورنویسی در ایران
۳۳	۶- تفاوت نوشتار و گفتار
۳۷	۷- تاریخچه مطالعات زبانی
۵۱	۸- زبان‌شناسی همزمانی و زبان‌شناسی تاریخی
۵۵	۹- زبان و گفتار
۵۹	۱۰- جوهر و اصل زبان
۶۰	۱۱- تعریف نشانه
۶۲	۱۲- اجزای نشانه زبانی
۶۴	۱۳- دستگاه زبان
۶۸	۱۴- روابط همنشینی و جانشینی
۷۹	۱۵- خصوصیت خطی زبان
۸۲	۱۶- تجزیه دوگانه زبان
۸۷	۱۷- خلاقیت زبان

- |   |   |
|---|---|
| ۹۰  | ۱۸- اصل نسبیت در زبان                           |
| ۹۷  | ۱۹- اقتصاد زبان                                 |
| ۱۰۲   | ۲۰- نقش و وظایف زبان                            |
| ۱۰۷   | ۲۱- تعریف کلی زبان                              |
| <b>بخش دوم : زبان و خط</b>                  |   |
| ۱۱۳-۱۲۹                                     |   |
| ۱۱۳   | ۱- رابطه زبان و خط                              |
| ۱۱۳   | ۲- علل برترداستن گفتار را زنوشتار در زبان‌شناسی |
| ۱۱۵   | ۳- تاریخچه پیدایش خط                            |
| ۱۲۲   | ۴- خط هیروگلیف                                  |
| ۱۲۳   | ۵- خطوط ایرانی                                  |
| ۱۲۳   | ۶- خط میخی                                      |
| ۱۲۵   | ۷- خط پهلوی و استایی                            |
| <b>بخش سوم : زبانها و خانواده‌های زبانی</b> |   |
| ۱۳۳-۱۴۷                                     |   |
| ۱۳۳   | ۱- انواع زبانها                                 |
| ۱۳۴   | ۲- زبانهای تک‌هجایی                             |
| ۱۳۵   | ۳- زبانهای پیوندی                               |
| ۱۳۶   | ۴- زبانهای تصریفی                               |
| ۱۴۸   | ۵- رده‌بندی از حیث خویشاوندی                    |
| ۱۴۰   | ۶- هندواروپایی                                  |
| ۱۴۴   | ۷- سامی و حامی                                  |
| ۱۴۵   | ۸- اورالی یا فینو-ایغوری                        |
| ۱۴۵   | ۹- آلتایی                                       |
| ۱۴۶   | ۱۰- خانواده‌های دیگر                            |
| ۱۴۶   | ۱۱- زبانهای منفرد                               |



۱۴۹-۱۵۱	بخش چهارم : زبانشناسی و علوم دیگر
۱۵۱	۱- ارتباط زبانشناسی با علوم دیگر
۱۵۶	۲- عصب‌شناسی زبان
۱۵۶	۳- روان‌شناسی زبان
۱۵۸	۴- جامعه‌شناسی زبان
۱۶۴	۵- گاهشماری زبان
۱۶۵	۶- زبانشناسی ریاضی
۱۶۸	۷- مهندسی ارتباطات
۲۲۱-۱۷۳	بخش پنجم : اندامهای گویایی و اصوات زبانی
۱۷۳	۱- اندامهای گویایی
۱۷۴	۲- اندامهای تنفسی
۱۷۵	۳- اندامهای واک‌ساز
۱۷۶	۴- حفره دهان و بینی
۱۸۱	۵- صوت و آوا
۱۸۱	۶- رابطه آوا با زبان
۱۸۲	۷- آواشناسی
۱۸۲	۸- واج‌شناسی
۱۸۳	۹- فرق میان آواشناسی و واج‌شناسی
۱۸۴	۱۰- حرف‌نویسی، آوانویسی و واج‌نویسی
۱۸۵	۱۱- نحوه تولید آوا
۱۸۶	۱۲- مصوت یا واکه
۱۸۹	۱۳- صامت یا همخوان
۱۸۹	۱۴- صامتهای انسدادی
۱۹۰	۱۵- صامتهای انقباضی
۱۹۰	۱۶- اصوات خیشومی
۱۹۰	۱۷- مخرج واج

۱۹۱	۱۸- وا کبر- بی واک
۱۹۳	۱۹- همخوانهای زبان فارسی
۱۹۸	۲۰- تعریف واج
۲۰۰	۲۱- واجهای یک زبان
۲۰۱	۲۲- زوج کمینه
۲۰۱	۲۳- واج شامل
۲۰۴	۲۴- تعریف هجا
۲۰۴	۲۵- انواع هجا
۲۰۵	۲۶- ساختمان هجا در زبان فارسی
۲۰۷	۲۷- هجا و تکواژ
۲۰۸	۲۸- واج آرایی
۲۱۰	۲۹- همزه در زبان فارسی
۲۱۴	۳۰- فرایندهای واجی
۲۲۱-۲۲۵	بخش ششم : خصوصیات زبرزنجیری گفتار
۲۲۵	۱- ویژگیهای زبرزنجیری گفتار
۲۲۷	۲- تکیه
۲۲۸	۳- زیروبمی یا ارتفاع
۲۲۹	۴- امتداد یا کمیت
۲۳۰	۵- طنین
۲۹۱-۲۳۵	بخش هفتم : دستور زبان
۲۳۵	۱- دستور چیست؟
۲۴۰	۲- صرف
۲۴۰	۳- تعریف واژه
۲۴۱	۴- تعریف تکواژ
۲۴۲	۵- طبقه‌بندی تکواژها

۲۴۳	۶- تکواژهای قاموسی
۲۴۳	۷- تکواژهای دستوری
۲۴۵	۸- گونه‌های تکواژ
۲۴۸	۹- نحو
۲۵۴	۱۰- زبانشناسی ساختاری
۲۵۶	۱۱- تقدم صورت بر معنی
۲۶۲	۱۲- دستورزایشی - گشتاری
۲۶۳	۱۳- دستورزایشی یا تولیدی
۲۶۴	۱۴- توانش و کنش زبانی
۲۶۷	۱۵- شکل دستورزایشی یا تولیدی
۲۶۸	۱۶- ساخت آوایی
۲۶۸	۱۷- ساخت معنایی
۲۷۰	۱۸- ساخت نحوی
۲۷۲	۱۹- دستورگشتاری یا تأویلی
۲۷۸	۲۰- طرح دستورگشتاری - زایشی ✓
۲۷۹	۲۱- دستور مرحله به مرحله
۲۸۲	۲۲- دستور گروه ساختی
۲۸۶	۲۳- شکل دستورگشتاری
۲۹۵-۳۱۹	بخش هشتم : بررسی معنی
۲۹۵	۱- معنی شناسی
۲۹۶	۲- معنی جهان بیرون
۲۹۷	۳- حوزه‌های معنایی
۳۰۰	۴- تجزیه مؤلفه‌ای
۳۰۱	۵- ساخت سلسله مراتبی مشخصه‌های معنایی
۳۰۲	۶- مشخصه‌های متقاطع
۳۰۵	۷- ارتباط معنی با جهان بیرون

- ۳۰۶ ۸- کاربرد واژگان در یک زبان  
 ۳۰۸ ۹- علت‌های تحول و دگرگونی معنی واژه  
 ۳۱۴ ۱۰- گونه‌های تحول معنایی  
 ۳۱۵ ۱۱- محدودیت معنایی  
 ۳۱۶ ۱۲- گسترش معنایی  
 ۳۱۷ ۱۳- انتقال معنی

## واژه‌نامه

- ۳۳۱-۳۲۳ واژه‌نامه فارسی - انگلیسی  
 ۳۴۰-۳۳۲ واژه‌نامه انگلیسی - فارسی

## کتابنامه

۳۴۵-۳۴۱

# بسم الله الرحمن الرحيم

## پیشگفتار

زبان‌شناسی، دانش شناخت زبان است. "زبان" و ماهیت و چیستی آن یکی از موضوعاتی است که اندیشه نخستین فلاسفه و دانش پژوهان نام‌آور جهان باستان مانند افلاطون و ارسطو را نیز به خود مشغول کرده بود و از آن دوران تا عصر حاضر همواره توجه به زبان در میان دانشمندان بصورتی مستمر ادامه یافته و آنان را با انجام تحقیقاتی درباره زبان در زمینه‌های مختلف: منطق، فلسفه، زبان و تفکر، دستور زبان، فقه‌اللغه، مخارج حروفه اندامهای گفتار، خانواده‌های زبانی و نظایر آن واداشته است. بر اثر دستاوردهای همین پژوهشهای دیرودرا زودر مسیر ممتد تحقیقات زبانی بود که در حدود یکصد سال پیش علمی در میان علوم انسانی دیگر شکل گرفته تکوین یافت. "زبان‌شناسی" نامیده شد و با تحدید وظایف و روشها و دستورات عملیاتی بصورت دانشی مستقل درآمد.

زبان‌شناسی با دادن اهمیت بیشتر به "گفتار" در برابر "نوشتار" و نیز با استفاده از معیارهای عینی و توصیفی و مسردود دانستن ملاکهای تجویزی، روش تحقیق و بررسی خود را متمایز و مشخص نمود و نه تنها در پی تجزیه و تحلیل "سخن" و "نطق" و قواعد کلی ساختار و مکانیزم "زبان"، این فصل ممیز انسان از حیوان برآمد، بلکه باین نکته نیز توجه نمود که زبان بعنوان مهمترین ابزار برقراری ارتباط در یک جامعه، منابع و ملازم آنست و همواره برای رفع نیازهای ارتباطی همزمان و متناسب با تحولات جامعه تغییر و تحول می‌یابد.

لذا با پذیرفتن این واقعیت که زبان امری ثابت و جامدنسیست و پیوسته به تبع اجتماع در حال تغییر و تحول است، در پی یافتن علل تحولات زبانی و قواعد و قوانین حاکم بر این تحولات برآمد و از آنجا که قواعد کلی و عمومی حاصله از تحقیقات زبان‌شناسی تنها یک زبان خاص را در بر نمی‌گیرد، انعکاس وسیع و جهانی یافته بسرعت جای خود را در میان علوم انسانی باز کرد و دامنه مطالعات زبان‌شناسی به زمینه‌های مختلفی از جمله: رابطه زبان با تفکر، تفاوت زبان با دیگر وسایل ارتباطی، نقش زبان در انتقال فرهنگ و تجارب اسلاف به اخلاف، روند فراگیری زبان، ارتباط زبان با صدمات مغزی، اختلالهای گفتاری و گفتار درمانی، زبان‌تاریخ، جامعه‌های زبانی، سبک‌شناسی و ادبیات، زبان و آمار، تدریس زبان و غیره گشوده شد.

و بدین ترتیب این علم نوخاسته بصورتی بی‌سابقه و روبه پیشرفت و انتشار گذاشته و بسرعت شاخه‌ها و شعبات متعددی از قبیل: روان‌شناسی زبان، جامعه‌شناسی زبان، عصب‌شناسی زبان، زبان‌شناسی مردم‌شناختی، زبان‌شناسی رایانه (کامپیوتر)، زبان‌شناسی ریاضی، مهندسی ارتباطات و... از آن سرزده و هر شاخه در مسیری مشخص روبه ترقی و تکامل نهاد بطوریکه در این مدت زمان نسبتاً "کوتاه علم زبان‌شناسی به علوم زبان‌شناسی بدل شد.

با توجه به اهمیت فن و تخصص و تکنیک در دنیای ماکه هر دانش‌پژوهی را بر آن می‌دارد تا تنها در یک شاخه تخصصی به بررسی و تحقیق بپردازد، از یک سوی پرداختن به تمامی شاخه‌ها و شعبات زبان‌شناسی برای یک فرد میسر نیست و از سوی دیگر پژوهندگان همه علمی که با زبان‌شناسی ارتباط می‌یابند بدلیل پیوستگی و تلفیق آن علم با زبان‌شناسی نیازمند دانستن اصول کلی و مبانی اصلی زبان‌شناسی می‌باشند، لذا دانستن کلیاتی درباره مباحث عمده و خطوط اصلی این علم برای دانشجویان و طالبان علوم انسانی امری ضروری می‌نماید و شاید از همین روست که اخیراً "دروسی بانامه‌های:

"مقدمات زبان‌شناسی"، "درآمدی به زبان‌شناسی"، "زبان‌شناسی عمومی" و نظایر آن دربرنامه، دروس عمومی چندین رشته از علوم انسانی — دانشگاه‌ها گنجانده شده است.

کتاب حاضر بیشتر برای استفاده دانشجویان این قبیل دروس و برای آشنایی آنها با مفاهیم کلی و اصول بنیادی زبان‌شناسی تألیف شده است و در تنظیم مطالب آن کوشش آگاهانه بعمل آمده است تا تمامی سرفصلها و مباهاتی که از طرف ستاد انقلاب فرهنگی برای دروس مقدمات زبان‌شناسی و زبان‌شناسی عمومی تعیین و پیشنهاد شده در بخشهای این کتاب گنجانده شود و نیز در پایان هر مبحث پرسشهایی مطرح شده تا دانشجویان بتوانند با پاسخگویی بدانها — و در پایان — بیازمایند.

در تهیه و تحریر مطالب این کتاب از تمامی کتابهایی که در "کتابنامه" از آنها یاد شده است استفاده کرده‌ام و امیدوارم که خوانندگان پس از آشنایی با "مقدمات زبان‌شناسی" برای بدست آوردن اطلاعات مبسوط‌تر در زمینه‌های مختلف این علم به ما خذیاد شده که هر یک به شرح و تفصیل برخی از موضوعات گوناگون زبان‌شناسی پرداخته‌اند مراجعه نمایند.

بدیهی است با تمامی دقت و کوششی که در گردآوری مواد این کتاب بعمل آورده‌ام، باز هم امکان وجود هرگونه کم و کاست و یا وقوع هر نوع اشتباهی در آن می‌رود. لذا راه‌نمایی و یادآوری خوانندگان گرامی در چنین مواردی موجب امتنان فراوان اینجانب خواهد بود. در چاپ دوم کتاب که اینک از نظر خوانندگان می‌گذرد، علاوه بر اصلاح غلط‌های چاپی و تعویض برخی از اصطلاحات، تغییراتی نیز به شرح زیر اعمال شده است:

الف — جایجایی برخی از فصول به ترتیبی که در فهرست مطالب مشاهده می‌شود.

ب — افزودن توضیحات بیشتری در پارهای از مباحث از جمله —

"معنی‌شناسی".

ج - تکمیل منابع و مآخذ بر مبنای آخرین پژوهش‌هایی که در زمینه‌های گوناگون دانش زبان‌شناسی نوین در سال‌های اخیر انجام گرفته است.

در اینجا وظیفه خود می‌دانم که از جناب آقای دکتر محمد علی حسینپور فیضی ریاست دانش پژوهی دانشگاه تبریز و نیز از جناب آقای دکتر صمد سبحان‌نیا معاونت محترم پژوهشی دانشگاه تبریز که امکانات تجدید چاپ این کتاب را فراهم آورده‌اند سپاسگزارى بنمایم.

همچنین از خانم وجیهه راستگار که در امور استاری و تایپ این دفتر زحمات فراوانی را بر خود هموار نموده‌اند و دیگر همکاران مرکز انتشارات دانشگاه که در امر تجدید چاپ و انتشار مجدد این کتاب از هیچ زحمتی فروگذار نکرده‌اند صمیمانه متشکرو سپاسگزارم.



# بخش اول

زبان و زبان‌شناسی



## زبان‌شناسی چیست

زبان‌شناسی همچنانکه از نام آن برمی‌آید دانش شناخت و بررسی زبان بطریقه علمی است. منظور از روش علمی آنست که ابتدا واقعیات و پدیده‌های عینی و محسوس زبانی گردآوری شده، طبقه‌بندی و فهرست‌بندی می‌شوند و از روی این فهرست‌ها نتیجه‌گیری بعمل می‌آید. سپس نتایج و فرضیات بدست آمده به محک آزمایش زده می‌شوند تا در صورت درست یا غلط بودن بعنوان یک نظریه پذیرفته و یا مردود شناخته شوند. معمولاً نظریه‌ای قابل پذیرفتن است که "جامع"، "مانع" و "اقتصادی" باشد.

منظور از "جامع" اینست که تمام حقایق خود را توجیه نماید. منظور از "مانع" اینست که در آن هیچگونه تناقض درونی یافت نشود.

منظور از "اقتصادی" اینست که ساده و روشن و صریح یا بسخ دیگر مختصر و مفید باشد.

اگر نظریه‌ای ازین سه معیار برخوردار نباشد باید آن را رد و یا اصلاح کرد.

در مطالعات زبان‌شناسی آنچه اهمیت بیشتری دارد ارائه فرضیات نیست بلکه سنجش این فرضیه‌ها با پدیده‌های زبانی و توصیف آنهاست. البته علم تنها به توصیف پدیده‌ها و تدوین قوانین حاکم بر

آنها بسنده نمی‌کند بلکه در پی یافتن علل و توضیح عوامل دخیل و مؤثر در تکوین و تغییر پدیده‌ها نیز بر می‌آید و زبان‌شناسی را می‌توان باین اعتبار "علم توصیف زبان" دانست (۱).

بطور کلی در زبان‌شناسی زبان از دو جهت مورد بررسی قرار می‌گیرد. از یکسوی زبان بعنوان "قوه نطق" یعنی همان ویژگی خاصی که فصل میز انسان از حیوان است مورد مطالعه قرار گرفته و قوانین ناظر بر آن بررسی می‌شوند. از سویی دیگر به بررسی همهٔ زبانها و از جمله زبان مادری می‌پردازد. تعداد زبانهایی که امروزه در دنیا با کار می‌روند فراوان است و هیچ زبان‌شناسی نمی‌تواند مدعی دانستن همهٔ آنها باشد. تا چند دههٔ قبل تعداد زبانهای رایج در دنیا تقریباً تا سه هزار برآورد شده بود ولی در پژوهشهای اخیر این تعداد به بیش از چهار هزار نیز افزایش یافته. البته باید توجه داشت که تعداد گویندگان برخی از این زبانها از عدد انگشتان تجاوز نمی‌کند.

همچنانکه در "تعریف زبان" یادآور شدیم، اجتماعات هیچگاه ثابت نبوده و دائماً دستخوش انقلابات و تحولات هستند و نهادهای خود را نیز به تبع خویش دگرگون می‌سازند. بنابراین، زبان هم بدلیل ماهیتش که نهادی اجتماعی است، امری ثابت نبوده و پیوسته بدنبال تحول اجتماع در حال تغییر و تحول است. البته این تحولات زبانی بر اساس قانونهای ویژه‌ای صورت می‌گیرد که شناخت آن تحولات و این قوانین نیز در محدودهٔ کار زبان‌شناسی است.

مختصراً اینکه زبان‌شناس می‌کوشد تا پاسخی برای پرسشهایی نظیر پرسشهای زیر بیابد:

- ۱- برای توضیح بیشتر رک. زبان‌شناسی همگانی تألیف جین اچسون، ترجمه حسین وثوقی، انتشارات کتاب سرا، تهران، ۱۳۶۳، ص ۱۵ - ۲۰؛ درآمدی بر زبان‌شناسی تألیف کورش صفوی، بنگاه ترجمه و نشر کتاب، تهران، ۱۳۶۰، ص ۹ - ۱۰

زبان چیست؟ مکانیزم و نحوه عمل و کاربرد آن چگونه است؟ زبان انسان چه تفاوت‌هایی با نظام‌های ارتباطی دیگر دارد؟ چگونه باید برای دستیابی به قواعد زبان گفتاری آنرا تجزیه و تحلیل کرد؟ زبان نوشتاری چگونه با زبان گفتاری ارتباط می‌یابد؟ چرا و چگونه تحول یافته و تغییر می‌کند؟ کودک چگونه سخن گفتن را می‌آموزد و مانند اینها.

به این نکته نیز باید توجه داشت که قانونهای زبان‌شناسی که به طریق استقرار و از بررسی اجزاء بدست می‌آیند، مانند قانونهای ریاضی محتوم و مختوم نیستند.

### پرسشها

- ۱- منظور از بررسی زبان بطریقه علمی چیست؟
- ۲- چرا زبان پیوسته در حال تغییر و تحول است؟
- ۳- کمک چه علمی می‌توان تحولات زبانی و علمی و نحوه آنرا بررسی کرد؟
- ۴- زبان‌شناسی زبان را چگونه و از چه جهاتی مورد بررسی قرار می‌دهد؟
- ۵- آیا قوانینی که زبان‌شناسی بدست می‌دهد مانند قوانین ریاضی همیشه قطعی و حتمی است؟

## زبان چیست

بنا بر گواهی تاریخ، بشر از دیر با بصورت اجتماعی می زیسته و یکی از مهمترین نیازهای آدمی در زندگی اجتماعی برقراری ارتباط با هم نوعان و ایجاد تفهیم و تفاهم است. بشر همواره برای برقراری ارتباط در جوامع خود از وسایل و ابزارهای مختلفی سود می جسته که در این میان "زبان" مهمترین ابزار و وسیله او بشمار می آید.

بنا بر این، زبان یک "نهاد اجتماعی" است. بدین معنی که افراد یک اجتماع بمنظور آگاهی از مقاصد و نیات یکدیگر و برقراری ارتباط با هم دیگر عناصر آن را برقرار کرده اند. زبان نه تنها مهمترین وسیله ارتباطی بشر بلکه پایه اغلب نهادهای دیگر اجتماعی نیز می باشد و بدلیل سرشت اجتماعی خود هماهنگ با اختلاف اجتماعات، مختلف است. به سخن دیگر، باینکه این "نهاد" (institution) در همه اجتماعات بشری وجود دارد و وظیفه و نقش آن در همه جا یکسان است، شکل آن الزاماً در همه جوامع یکسان نیست و نحوه عمل آن در هر اجتماع با اجتماع دیگر آشکارا تفاوت دارد. به طوری که هر شکلی از زبان فقط در میان افراد جماعتی معین می تواند وظیفه برقراری ارتباط و تفاهم را بجای آورد.

## علت دگرگونی و تحول در زبان

بطور کلی تحول یک زبان همراه و هماهنگ با دگرگونی و تحولات نیازهای جامعه‌ای است که از آن زبان بعنوان وسیله ارتباطی خود استفاده می‌کند و تحول نیازهای هر جامعه منوط است به تحولات معنوی، سیاسی، اقتصادی و اجتماعی آن. درین میان واژگن یک زبان بیش از هر چیز می‌توانند منعکس کننده دگرگونیهای اجتماعی باشند. تغییر شیوه‌های زیستن، متروک ماندن پاره‌ای از مشاغل و در نتیجه آلات و ابزار مربوط بدانها، ظهور مشاغل جدید و وسایل مدرن زندگی، پیشرفت علوم و صنایع و پیدایش رابطه‌ها و پدیده‌های جدید، مهاجرتها، اوضاع اقتصادی و شرایط اقلیمی، ارتباط فرهنگی و اقتصادی با ملل دیگر، استعداد و پذیرش گویندگان یک زبان، همه این موارد جزء علل "غیرزبانی" دگرگونی زبان بشمار می‌آیند. یکی دیگر از علل تحول زبان، علت "درون زبانی" است که بر اساس قانون "صرف کمترین انرژی در گفتار" می‌باشد، این قانون یک اصل کلی در تغییر زبان است و دانشمندان علوم اجتماعی و مردم‌شناسی نیز آنرا اساس دگرگونی اکثر پدیده‌های اجتماعی می‌دانند. (رجوع کنید به بخش معنی‌شناسی - علت‌های تحول و دگرگونی معنی واژه در کتاب حاضر)

البته باید توجه داشت که تمام زبانها در تاریخ زندگی خود

یکسان متحول و دگرگون نگشته اند بلکه هر زبان در مسیر وجهتی خاص خود تحول یافته و از اینروست که امروزه زبان فارسی، هندی، انگلیسی، آلمانی، ارمنی، روسی، فرانسه، ایتالیایی با اینکه همگی از یک زبان مادری یعنی "هندواروپایی" سرچشمه گرفته اند، بدلیل اینکه در طول تاریخ زندگی خود مسیرها و جهت های مختلفی را پیموده و تحت تأثیر عوامل دگرگون کنندهء متفاوتی قرار گرفته اند با یکدیگر فرق دارند و هر یک زبانی مشخص از دیگری است.

### پرسشها

- ۱- آیا زبان امری ثابت و نامتغیر است؟
- ۲- آیا می توان برای شناخت خصوصیات و ویژگیهای اجتماعی جامعه ای از زبان آن کمک گرفت؟
- ۳- منظور از علل " درون زبانی " و علل " غیرزبانی " تحول زبان چیست؟
- ۴- آیا زبانهای هم ریشه و خویشاوند یکسان متحول می گردند؟



## فرق بین دستورنویسی و زبا نشناسی

مطالعهٔ زبان پیش از پیدایش زبان‌شناسی علمی امروزی، امری تجویزی بود، بدین معنی که دانشمندان تنها پاره‌ای از موارد و صورتهای زبانی مشخص و پذیرفته شده را که بنظر آنها صحیح و درست بود، بنام برخی از اصول مانند: دستور زبان، مخارج حروف، لغت، زیبایی‌شناسی و غیره مورد مطالعه قرار می‌دادند و کاربرد آن صورت زبانی منتخب را تجویز می‌کردند. در این میان سعی دستورنویس برایین بود تا شیوهٔ صحیح کاربرد زبان را به اهل زبان و یافراگیرندگان آن بیاموزاند و آنها را از بکار بردن صورتهایی که با معیارهای دستوری او مطابقت ندارند بر حذر بدارد. و به ناچار برای جلوگیری از فساد زبان توجهی به زبان عامیانه نداشت. در حالیکه در زبان‌شناسی تمامی موارد و صورتهای زبانی اعم از اینکه از نظر دستورنویسان صحیح باشد یا غلط، مورد مطالعه و بررسی قرار می‌گیرد. بنا براین می‌توان گفت دستورنویسی سنتی در پی تجویز اصولی است و هدف از آن راهنمایی اهل زبان در به‌کار بردن درست زبان است. ولی از نظر زبان‌شناسی، دستور زبان مجموعهٔ قواعد محدودی است که اهل زبان ناآگاهانه آنرا گرفته‌اند و به همین جهت میلیونها نفر در پهنهٔ این گیتی در زمانهای گذشته، حال و آینده بدون آنکه علم دستور را در مکتب - خانه‌ها بیاموزند زبان مادری خود را به‌کار برده و با مشکلی نیز روبرو

نشده‌اند. لذا دستورزبانی که از نقطه نظر زبانشناسی تنظیم می‌شود باید این دانش‌ناآگاهانه ذهنی اهل زبان را توصیف کند و با زبان مانند دستگاهی منسجم و نظام‌یافته روبرو شود نه اینکه در صد نظام بخشیدن بدان برآید (۱).

از آنجا که دستورنویس همیشه در فکر پیراستن زبان و درست‌گذاختن آن و پرهیز از کاربردهای غیرمنطبق با الگوهای دستوری زبان است، او را به باغبانی تشبیه می‌کنند که برای آراستن گلشن خویش با گیاهان خود رومبارزه کرده و آنچه را که خود نکاشته است ریشه کن می‌کند. در حالی که زبانشناس نقش گیاه‌شناسی را دارد که نسبت به هیچ گیاهی بی‌توجه نمانده همه را یک به یک بررسی و شناسایی می‌کند. مثلاً "اغلب دستورنویسان زبان فارسی "جات" را جزء علایم جمع فارسی بشمار نمی‌آورند ولی زبانشناس "جات" را نیز بعنوان یکی از نشانه‌های جمع رایج در زبان عامه مورد بررسی قرار می‌دهد تا اجزای تشکیل دهنده این علامت را بشناسد و در یاد که در چه مواردی بکار می‌رود و مراحل تحول آن چگونه بوده است.

با اینکه دستورنویس و زبانشناس هر دو زبان را به میان کشیده و به بررسی آن می‌پردازند، ابزارها و وسایل تحقیقات آن دو متفاوت است. معیارهای دستورنویس واژه‌ها و عباراتی است که در متون و بویژه متون قدما و متون ادبی بکار رفته است. در حالی که زبانشناس با توجه به اینکه زبان امری ثابت نبوده و پیوسته در حال تحول است نمی‌تواند از متون مکتوب بعنوان معیار استفاده کند زیرا که قالبهای زبانی مرتباً تغییر شکل می‌یابند و صورت مکتوب قادر

۱- برای اطلاعات بیشتر در این زمینه رک "نگاهی تازه به دستور زبان" تألیف محمدرضا باطنی، انتشارات آگاه، تهران، ۱۳۶۳.

"توصیف ساختمان دستوری زبان فارسی"، محمدرضا باطنی، انتشارات

نیست این تحول زبانی را مشخص و نمایان کند. از اینروست که زبان‌شناس در بررسی‌های خود نمی‌تواند از همان معیارهای دستور نویس سود بجوید. مثلاً شناسه‌های فاعلی فارسی جدید از نظر دستور نویس و زبان‌شناس فرق می‌کند زیرا از نظر دستور نویس مطابق آنچه نوشته می‌شود این شناسه‌ها عبارتند از:

م ، ی ، د ، یم ، ید ، ند ، و مثلاً فعل خریدن چنین صرف می‌شود:

می‌خرم	می‌خریم
می‌خری	می‌خرید
می‌خرد	می‌خرند

در حالیکه همین شناسه‌ها در فرم گفتاری زبان فارسی جدید بصورت: کم ، ی ، ه ، یم ، ین ، کن ، بکار می‌روند و فعل خریدن چنین صرف می‌شود:

می‌خرم	می‌خریم
می‌خری	می‌خرین
می‌خره	می‌خرن

به سخن دیگر دستور نویس اغلب صورت مکتوب زبان را ملاک قرار می‌دهد و کمتر بصورت ملفوظ آن توجه دارد. مثلاً در دستور زبان فارسی گفته می‌شود که واژگان مختوم به "ه" غیر ملفوظ بهنگام افزوده شدن به پساوند "ان" حرف آخرشان یعنی همان "ه" بدل به "گ" می‌شود. مانند:

مرده + ان ← مردگان

نویسنده + ان ← نویسندگان

ولی زبان‌شناس در صد شناخت ماهیت "ه" غیر ملفوظ برمی‌آید تا در یاد که این حرف چه نقشی در زبان دارد و فرق آن با "ه" ملفوظ چیست و با توجه به فرم ملفوظ و دریافتن این مطلب که "ه" غیر ملفوظ بدل به چیز دیگری نشده و تلفظ آن همچنان در کلمه باقی می‌ماند در جستجوی این برمی‌آید تا بدانند چرا در واژگان مختوم به "ه" غی—

ملفوظ "بهنگام پیوستن به پساوندهای "ان" و "ی" واج "گ" ظاهر می‌شود و به چه علت بجای "گ" واجهای دیگری ظاهر نمی‌گردند. بطور کلی می‌توان گفت دستورنویسی چنانکه از نام آن بر— می‌آید امری تجویزی است و غرض اصلی دستورنویس آموزش درست‌نویسی و درست‌گویی است. در حالیکه زبان‌شناسی امری توصیفی است و هدف زبان‌شناس آنست که زبان را آنچنانکه هست بررسی کند نه آنچنانکه باید باشد. لذا واقعیت زبان را توصیف می‌کند و بدین منظور بجای بهره‌گیری از قانونهای منطقی از علوم دیگر از جمله : فیزیـک ، فیزیولوژی ، روان‌شناسی ، جامعه‌شناسی ، مردم‌شناسی ، آواشناسی و مانند آنها سودجسته و از نظرا و زبانهای محاوره‌ای و گویشهای محلی نیز همپای زبانهای رسمی و ادبی دارای اهمیت می‌باشند.

### پرسشها

- ۱- زبان‌شناسی و دستورنویسی چه اشتراک و چه تفاوت عمده‌ای با یکدیگر دارند؟
- ۲- در بررسی یک زبان آیا دیدگاهها و ابزار و وسایل تحقیق دستورنویس با زبان‌شناس یکسانست؟

## دستورنویسی در ایران

از چگونگی مطالعات ایرانیان درباره زبان و قواعد آن در دوران پیش از اسلام خبری در دست نداریم. ولی اطلاعات ما در این بابت از دوران اسلامی نسبتاً قابل توجه است. با اینکه ایرانیان از همان اوایل دوران اسلامی به زبان و گفتار و قواعد آن توجه داشتند و دانش پژوهان بلند آوازه‌ای از این سرزمین نظیر: سیبویه، درستویه، ابوعلی سینا، خواجه نصیرالدین طوسی، زمخشری و چند تن دیگر هر یک تحقیقات و تتبعاتی در این زمینه انجام داده اند ولی هیچیک از نوشته‌ها و تحقیقات این دانشمندان مستقلاً درباره زبان فارسی و متفرعات آن نیست و تألیفات اینان یا بطور کلی درباره زبان عربی بوده و یا بعضی از قسمتهای آن زبان فارسی را نیز دربر می‌گیرد. شاید علت این امر آن بوده است که ایرانیان زبان خود را می‌دانستند و حاجتی به آموختن آن احساس نمی‌کردند و از آن گذشته زبان فارسی علمی آن روزگار بشمار نمی‌آمد، در حالیکه زبان عربی بعلمت همراه بودنش با فرهنگ اسلامی نزد ایرانیان از احترام ویژه‌ای برخوردار بود و در نزد دانشمندان و فاضلان مقام زبان لاتین را برای دانشمندان اروپای غربی داشت. از این رو اغلب منابعی که به بررسی زبان فارسی پرداخته اند به زبان عربی و یا از روی زبان عربی نگاشته شده‌اند.

باید دانست که قواعد زبان عربی از قرن اول هجری تدوین شده است. (۱)  
 قدیمترین کتاب فارسی که بدست ما رسیده است و متضمن  
 پاره‌ای از مطالب مربوط به صرف و اشتقاق فارسی است کتاب "المعجم  
 فی معاییر اشعار العجم" تألیف شمس الدین محمد بن قیس رازی است  
 که در اوایل قرن هفتم هجری تألیف شده. در این کتاب که موضوع آن فن  
 عروض و بدیع و قافیہ است، مباحثی نیز راجع به ادوات و حروف معانی  
 از قبیل: مصدر، صفات فاعلی و مفعولی آمده است که مربوط به فن  
 صرف و اشتقاق می‌شود.

همچنین پس از آنکه زبان فارسی در هندوستان رواج یافته و  
 بصورت زبان ادبی آن سامان درآمد، دانشمندان هندی به تألیف  
 فرهنگها و بحث در پیرامون قواعد زبان فارسی پرداختند و کتابهایی  
 در این زمینه نگاشتند.

بطور کلی می‌توان گفت که تا اواخر قرن سیزدهم هیچیک از  
 تألیفاتی که در زمینه قواعد زبان فارسی برشته، تحریر درآمد، صیغه  
 خالص زبان فارسی نداشت. بلکه همه این منابع تقلیدگونسه و  
 برگردانی از قواعد زبان عربی بودند. لذا می‌توان گفت که نوشتن  
 دستور زبان فارسی مستقل از زبان عربی کاملاً تازه است و تنها در  
 قرن حاضر صورت گرفته است. (۲)

۱- نخستین بار ابوالاسود دؤلی (متوفی بسال ۶۷ هجری) قواعد  
 نحو زبان عربی را تألیف و تدوین نمود. بایده توجه داشت که در آغاز  
 موضوع بحث قواعد نویسان زبان عربی چگونگی ترکیب کلام بود که  
 آنرا "نحو" می‌خوانند و سپس در ضمن مباحث نحوه بعضی از نکته‌های  
 صرفی از جمله "ساختمان کلمه" نیز اشاره شد و رفته رفته مسائل صرفی  
 از نحو جدا شده و مدون گردید ولی هنوز هم بسیاری از نکات صرف و نحو بهم آمیخته است.  
 ۲- رک. مقاله استاد جلال الدین همایی تحت عنوان "دستور  
 زبان فارسی" در لغت نامه دهخدا، شماره مسلسل ۴۰، صفحات ۱۱۰-۱۴۷

نخستین کسی که برای نوشتن قواعد زبان فارسی از ترجمه و تقلید قواعد زبان عربی سرباز زد و مستقلاً به تنظیم قواعدی برای زبان فارسی بصورت جداگانه پرداخت "میرزا حبیب اصفهانی" بود. (۱) وی اولین بار کلمه "دستور" را بعنوان نام "کتاب قواعد زبان پارسی" بکار برد. وی دو کتاب دستور، یکی بنام "دستور سخن" در سال ۱۲۸۹ هجری و دیگری تلخیصی از آن بنام "دبستان سخن" را در سال ۱۳۰۸ هجری منتشر کرد.

میرزا علی اکبر ناظم الاطباء، محقق دیگری بود که در سال ۱۳۱۶ هجری دستوری برای زبان فارسی مستقل از قواعد زبان عربی تدوین نمود.

یکی دیگر از نام‌آوران دستور نویس این قرن میرزا عبدالعظیم قریب است که در نوشتن دستور زبان فارسی بجای تقلید از قواعد زبان عربی آشکارا از دستور نویسی غربی تقلید نمود و عنوان کتاب خود را نیز "دستور زبان فارسی با سلوب السنه مغرب زمین" گذاشت. وی در مقدمه کتاب خود علت این تقلید را دو امر ذکر می‌کند: یکی تسهیل تعلیم و دیگری اینکه زبان فارسی از زمره زبانهای آریایی (هند و اروپایی) است و ازین جهت مشابهت فراوانی با زبانهای

۱- دکتر ابوالقاسم سهیلی اصفهانی ضمن نقدی که بر کتاب "مبانی علمی دستور زبان فارسی" نوشته اند این مطلب را یادآوری نموده اند که "در زمینه تدوین دستور زبان فارسی بی‌مناسبت نیست که از دیدگاه تاریخی از دستور فارسی تألیف ویلیام جونز (به انگلیسی) تألیف شده در ۱۷۷۱ میلادی، منهاج‌الطلب، کهنه‌ترین دستور زبان فارسی، تألیف محمد بن الحکیم الزینیمی تألیف شده در ۱۰۷۰ هجری (به فارسی) و دستور عالی فارسی تألیف فیلات (D.C. Phillott) تألیف شده در ۱۹۱۹ میلادی (به انگلیسی) نیز یاد شود." رک. مجله زبان‌شناسی، شماره دوم، ۱۳۶۸، ص ۱۰۷.

اروپایی دارد.

از آن پس تا زمان مادستورهای متعددی بدین شیوه نگارش یافته که همگان از آنها آگاهند، از جمله دستور پنج استاد (قریب، بهار، فروزانفر، همایی ورشیدیاسمی) که صورت مفصلتری از همان دستور قریب است و دستور زبان فارسی تألیف دکتر عبدالرسول خیام پور و نظایران.

همچنانکه دیدیم، سنت دستورنویسی متأخر در ایران تقلیدی بود از سنت دستورنویسی غربی و دستورهای متداول زبانهای غربی نیز بر اساس سنت دستورنویسی لاتین قرار داشت و دستورنویسان لاتین نیز آنچه را که عرضه کرده بودند از یونانیان گرفته بودند و بدین ترتیب، اصول دستورنویسی در مدت دو هزار سال قوم به قوم و نسل به نسل مورد تقلید قرار گرفته است.

بنابراین مهمترین اشکال دستورنویسی برای زبان فارسی تحمیل مقولات زبانهای دیگر به این زبانست. زیرا با توجه به تاریخچه دستورنویسی در ایران یکبار دستورنویسان معیارها و ملاکهای صرف و نحو عربی را که از زمره زبانهای سامی و دارای ساختمان متفاوتی است الگوی کار خود قرار دادند و بار دیگر بعضی از متأخرین از الگوی زبانهای اروپایی بدین منظور استفاده کرده اند. از اینرو یکی از مسائل مهم دستورنویسی سنتی برای زبان فارسی به تقلید از دستور زبانهای دیگر منجمله عربی یا غربی اینست که، در ذهن محقق، مقولات دستوری مورد تقلید بصورت قالبهایی از پیش فرض شده و بدیهی جلوه می کنند و او می کوشد تا آن قواعد و طبقه بندیها را بر روی زبان مورد نظر خود نیز اعمال کرده و برای این قالبها از روی زبان مورد تفحص خود نمونه ها و مصداقهایی بیابد. بعبارت دیگر سعی او بر آنست که مقوله های این زبان را در قالب مقولات زبانی که الگو قرار داده است بریزد. مثلاً "مرحوم عبدالعظیم قریب با سرمشق قرار دادن دستور زبان فرانسه کلمه را برنه قسم تقسیم می کند: اسم،



صفت، کنایات، عدد، فعل، قید، حرف اضافه، حرف ربط و اصوات. ایشان "ضمایر" را نیز جزء "کنایات" محسوب داشته و "عدد" را بجای "حرف تعریف" که در زبان فرانسه هست و در فارسی نیست گذاشته‌اند تا بتوان کلمات زبان فارسی را نیز درست مطابق کلمات زبان فرانسه به نه قسم تقسیم کرد. در حالیکه برای دست یافتن به قواعد ساختاری و دستور واقعی یک زبان باید آنرا بر حسب ویژگیها و مختصات خود آن زبان بررسی و توصیف نمود و تنها مقوله‌هایی را که از بررسی ساخت درونی همان زبان استنتاج شده است بعنوان قواعد دستوری آن تنظیم کرد و این نکته را در نظر داشت که حتی در زبان هم‌ریشه نیز با وجود همسانی‌ها و مشابهت‌های فراوانی که دارند در موارد خاصی از یکدیگر متفاوت و متمایزند و نمی‌توان مقولات دستوری یکی از آنها را بصورت قالبهای از پیش تعیین شده‌ای در نظر گرفت و کوشید تا برای این قالبها از زبان دیگر نیز محتوا و مصداقی یافت. بعبارت دیگر، مقولات دستور زبانها کاملاً قابل انطباق با یکدیگر نیستند و نمی‌توان چهارچوب و قالبهای دستوری یک زبان را ملاک قرار داده از روی آن دستوری برای زبان دیگر تنظیم نمود.

بنابراین، برای دست یافتن به قواعد ساختارمانی یک زبان باید بدون در نظر داشتن هیچ قالب و انگاره از پیش فرض شده‌ای در مورد اقسام اسم، زمانها و حالات اسمی با زبان برخورد کرد و هر زبانی را بر حسب ویژگیها و مختصات خودش توصیف نمود و تنها مقوله‌هایی را که از بررسی ساخت درونی همان زبان استنتاج می‌شود بعنوان مقوله‌های دستوری آن زبان تنظیم کرد. (۱)

۱- رک. محمد رضا باطنی، توصیف ساختارمان دستوری زبان فارسی،

انتشارات امیرکبیر، تهران، ۱۳۵۶؛ نگاهی تازه به دستور زبان،

انتشارات آگاه، تهران، ۱۳۶۳.

## نارسایی های دستورنویسی سنتی

با توجه به آنچه که مذکور افتاد شاید بتوان مهمترین نارساییهای دستورهای سنتی را به ترتیب زیر برشمرد:

## ۱- تجویزی بودن

از نظر زبانشناسی یکی از اساسی ترین اشکالات دستورنویسی سنتی مطرح کردن گونه های "درست" و "غلط" در زبان است. زیرا هم چنانکه در بخش "زبان شناسی چیست" یاد شد، دستورنویسان بجای توصیف نمودن دستگاه نظام یافته و منسجم زبان و کشف قواعد حاکم بر آن با توجه به متون کلاسیک و آوردن شواهدی اغلب از متون منظوم در پی تجویز اصول و قواعدی هستند تا با رعایت آن اصول و قواعد بتوان زبان را "درست و صحیح" بکار برد.

## ۲- عدم توجه به تغییرات و تحولات مداوم زبان

یکی دیگر از مشکلات دستورنویسی سنتی آنست که به زبان بصورت امری ثابت و نامتغییر نگریسته و اغلب چنین تصور می رود که اگر "دستور جامعی" برای زبانی تدوین شود می توان آنرا برای همیشه بعنوان دستور جامع آن زبان معتبر دانست. در حالی که چنانچه پنداشتی برخلاف ماهیت و کار زبان است، زیرا زبان بعنوان یک نهاد اجتماعی همواره به تبع اجتماع در حال تغییر و تحول است و بدلیل همین تغییرات مداوم و پیوسته است که زبان فرس قدیم به فارسی امروزی تبدیل شده است و یا زبانهای انگلیسی و آلمانی و فرانسه با اینکه یک ریشه و یک منشأ مشترک دارند بصورت سه زبان مختلف درآمدند.

اغلب دستورنویسان زبان فارسی نیز بر اثر توجه نداشتن به

این تغییرات دائمی زبان بجای در نظر گرفتن ساختمان فارسی امروز، همان صورتهای قدیمی‌تر زبان را ملاک قرار داده و حتی مثالهای خود را نیز از روی متون ادبی متعلق به زمانهای پیشین انتخاب می‌کنند. مثلاً "در مورد ساختمان فعل استمراری ماضی و مضارع فارسی جدید به صورتهای "داشتم می‌خواندم" و "دارم می‌خوانم" و صیغه‌های دیگر این افعال توجیهی نشده و در عوض از صورتهای قدیمی زبان مثل "همی خواندم"، "همی خواندمی" و "خواندمی" یاد شده است.

در این مورد می‌توان گفت که دستور نویسان با عدم توجه به تغییرات و تحولات مداوم زبان، میان "دستور تاریخی" و "همزمانی" زبان فرقی نگذاشته و این هر دو را با یکدیگر درآمیخته‌اند. در حالیکه در زبان‌شناسی این دوازهم تفکیک شده و حتی شیوه‌های تحقیق و بررسی "تاریخی" و توصیفی "زبان نیز از یکدیگر متفا وتند.

#### ۳- تحمیل مقولات دستوری زبانهای دیگر بر یک زبان

ایراد دیگری که می‌توان به دستور نویسی سنتی گرفت اینست که با توجه به دستور زبانهای دیگر، قالبها و انگاره‌های خاص از پیش پرداخته‌ای الگو قرار می‌گیرند تا از روی آنها برای زبان مورد نظر نیز ابواب و فصول دستوری نگاشته شود. برای مثال مطرح شدن اصطلاحاتی نظیر: بدل، نایب فاعل، فعل مجهول<sup>(۱)</sup> و نظایر اینها در زبان فارسی به تقلید از زبان عربی و یا تعیین حالات مختلف: فاعلی، مفعولی، اضافی، ندا و... برای اسم در زبان فارسی به تقلید از زبانهای دیگر هند و اروپایی ازین قبیل است.

۱- بنظر نگارنده در زبان فارسی جدید، جملاتی را که از نظر دستور نویسان با فعل مجهول ساخته شده‌اند، می‌توان از مقوله "مسند و مسند الیه بحساب آورد. چرا که مثلاً "میان دو جمله": علی پیر شد و علی کشته شد از نظر ساختمان جمله تفاوت دستوری بچشم نمی‌خورد.

## ۴- آمیختن صورت و معنا

معمولاً در ریاضی و یا علوم دیگر از این نوع، یک علامت در درون یک سیستم در آن واحد نمی‌توانند نمایانگر بیش از یک مدلول یا یک ارزش باشد. در حالی که در زبان چنین حکمی همواره صادق نیست و با اینکه اغلب تمایزات صوری حاکی از تمایزات معنایی هستند، رابطه صورت و معنا از چنین قاطعیتی برخوردار نیست. مثلاً "در زبان فارسی بیشتر واژگان بیش از یک معنی دارند و برخی دیگر هم معنا هستند و در نقشهای دستوری متفاوتی ظاهر می‌شوند. با اینحال می‌بینیم که اغلب در دستورنویسی سنتی برای هر صورت زبانی یک معادل معنایی دقیق تصور کرده و آنرا مطابق همان معنا در رده‌های: اسم، صفت، فعل، ..... قرار می‌دهند. مانند واژگان: "سزا" و "زنهار" که اولی گاه در مفهوم اسمی<sup>(۱)</sup> و گاه صفتی<sup>(۲)</sup> به کار رفته و دومی هم در مفهوم اادات تنبیه یا شبه جمله و هم در مواردی دیگر مثل "زنهار خورد" و "زنهار شکست" در مفهوم اسمی ظاهر می‌شود.

## ۵- نا هم آهنگی زمان دستوری با زمان واقعی

یکی دیگر از مشکلات دستورنویسی سنتی تعیین نمودن زمانی دقیق برای بن‌های فعلی است. مثلاً "در تعریف ماضی گفته می‌شود: ساختی است که بر انجام عملی که در زمان گذشته صورت گرفته است دلالت می‌کند. ولی عملاً" می‌بینیم که در زبان چنین صیغه‌های پس‌سی

۱- "سزایش را دید"

۲- "دلت بگرفت از گیتی برفتی"

به مینودر سزا جفتی گرفتی "

(ویس و امین)

منحصراً "به انجام عمل در زمان گذشته دلالت نمی‌کنند. مثلاً" در جمله‌های زیر:

او خردا د ماه گذشته در تهران بود .

کاش الان هم اینجا بود .

اگر بجای او بود خوب درس می‌خواند .

معلوم نیست شاید سال آینده رفت کرمان .

این جمله را نیز می‌توان در حضور آنها گفت

فعل‌های "بود"، "رفت" و "گفت" همگی اشاره به یک زمان واحد

ندارند و غیر از زمان ماضی بر زمان‌های دیگری نیز دلالت می‌کنند .

همچنین در دستورهای سنتی تعریفی که برای ماضی بعید و ماضی

استمراری ارائه می‌شود از نظر "زمانی" همیشه منطبق با واقعیت زبانی

نیست. مثلاً "در جمله‌های زیر:

"من در کنار آتش نشسته بودم و کتاب می‌خواندم، پدرم به صدای

سوختن هیزمها گوش می‌کرد، برادر کوچکم روی جعبه‌ها خوابیده بود و

مادرم برنج پاک می‌کرد."

"نشسته بودم" و "خوابیده بود" در ساخت ماضی بعید و "می‌خواندم،

"گوش می‌کرد" و "پاک می‌کرد" هر سه در ساخت ماضی استمراری به کار

رفته اند ولی همه آنها باریک زمان واحد دلالت دارند و مفهوم "زمانی"

ماضی استمراری را می‌رسانند. حال اگر در جملات بالا فعل "نشستن" و

"خوابیدن" را در ساخت ماضی استمراری بکار ببریم، دیگر همان مفهوم

"زمانی" معادل سه جمله دیگر را نخواهد داشت چون "می‌نشستم" و

"می‌خوابید" بیشتر از آنکه استمرار را برسانند مفهوم

زمانی "آغازی" دارد معادل "داشتم می‌نشستم" و "داشت

می‌خوابید" (۱).

۱- رک. مقاله "فعل‌های لحظه‌ای و تداومی در زبان فارسی

امروز، نوشته سیمین دخت جهان پناه تهرانی، مندرج در "مجله

زبان‌شناسی" سال اول - شماره دوم، ۱۳۶۳، ص ۶۴-۱۰۵

## ۶- تخلیط قواعد دستوری با مباحث فنون دیگر

یکی دیگر از نارساییهای دستورنویسی سنتی واردکسردن مباحث معانی و بیان در زمینه مقولات دستوری است چنانکه در بعضی از دستورهای زبان فارسی کوششهای متکلفانه‌ای برای تقسیم‌بندی و تبیین انواع اضافات از قبیل: اضافه تخصیصی، بیانی، ملکی، تشبیهی، اقترانی و..... بعمل آمده است.

## ۷- عدم تطابق جنس دستوری و جنس زیست‌شناختی

برخی از زبانها برای نشان دادن جنس کلمه از علایم و نشانه‌های خاص زبانی استفاده می‌کنند. ولی باید دانست که در چنین زبانهایی جنس دستوری الزاما "منعکس‌کننده" جنس در مفهوم زیست‌شناسی نیست. مثلا "در زبان عربی که جنس دستوری وجود دارد برخی از کلماتی که دلالت بر مدلولی مذکر دارند ر قالب مؤنث دستوری به کار می‌روند و یا بعکس کلماتی که مدلول آنها مؤنث است در هیأت کلمات مذکر ظاهر می‌شوند و از اینرو به نامهای مؤنث مجازی، مؤنث لفظی یا مؤنث معنوی خوانده می‌شوند. گذشته از این کلماتی نظیر: خورشید، ماه، زمین، آسمان و نظایر آنها در همه زبانهایی که جنس را مشخص می‌کنند جنس واحدی ندارند مثلا "خورشید در زبان عربی مؤنث، در زبان فرانسوی مذکر و در زبان آلمانی مؤنث است.

در زبان فارسی از دوره میانه تا کنون جنس دستوری وجود ندارد و ساخت ظاهری کلمات مشخص‌کننده جنس آنها نیست مانند: فرزند، آموزگار، خدمتگزار، آشپز، هنرمند، دانشور و غیره. از اینرو حتی کلمات دخیل عربی نیز در فارسی به یک صورت با دو مفهوم بالقوه مذکر و مؤنث به کار می‌روند مانند: معلم، مدیر، ناظم، مستخدم و نظایر اینها.

لازم به توضیح است که در فارسی با اینکه جنس دستوری وجود ندارد برای بیان دو مفهوم "مذکر" و "مؤنث" یا از دو واژه متفاوت که مفهوم "نرینگی" یا "مادینگی" جزو مؤلفه‌های معنایی آنهاست استفاده می‌شود مانند: پسر - دختر، زن - مرد، مرغ - خروس، کلفت - نوکر، کنیز - غلام و یا برخی از واژه‌های فوق که مفهوم جنس نیز در آنها مستتر است به صورت صفت به واژه مورد نظر افزوده می‌شود مانند: کارگر زن - کارگر مرد، دانش‌آموز دختر - دانش‌آموز پسر، گوسفند نر - گوسفند ماده.

عربی برای موصوف مؤنث و همچنین برای واژگان جمع مکرر، صفت مؤنث آورده می‌شود مانند: کتب مفیده، مدارس علمیه.

#### ۸- معتبر دانستن صورت مکتوب زبان

یکی دیگر از موارد دستورنویسی سنتی که می‌توان بر آن خرده گرفت اینست که تنها به متون مکتوب و فرم نوشتاری زبان توجه نموده و تفاوت‌های موحود بین فرم گفتاری و نوشتاری زبان را نادیده می‌انگارد. چنانکه تنها با توجه به صورت مکتوب مصارف فارسی گفته می‌شود: اگر "ن" مصدری حذف شود "مصدر مرخم" یا "مصدر مخفف بدست می‌آید که این صیغه با سوم شخص ماضی برابر است مثل: گفتن - گفت آمدن - آمد<sup>(۱)</sup> در حالی که با توجه به صورت ملفوظ زبان پس از حذف "ن" آنچه که باقی می‌ماند "گفت" و "آمد" است که در واقع با یک تحول آوایی مصوت  $\bar{e}$  به  $\bar{a}$ ، صورت باقی مانده "گفت" و "آمد" است که با توجه به اصل "ه" بیان حرکت "یا" هاء غیر ملفوظ که فقط گویای مصوت

۱- رک. دستور زبان فارسی برای سال اول و دوم دبیرستانها، تألیف پنج استاد (عبدالعظیم قریب، ملک الشعراى بهار، فروزانفر، همایی، یاسمی) ص ۱۴۲.

پایانی است، مصدر بدون "ن" یا "مصدر مرخم" برابر است با صورت تلفظی صفت مفعولی "گفته" و "آمده".

از این قبیل است مساله "ها" غیر ملفوظ<sup>۱</sup> زیرا در زبان فارسی میانه با افزودن پساوند (اگ = گ) به برخی از واژگان، کلمه دیگری با معنایی متفاوت بدست می‌آید چنانکه از نام - نامک، رفت رفتک، دست - دستک، دید - دیدک . . . . ساخته می‌شد. در فارسی جدید ضمن تحول آوایی زبان صوت "گ" از آخر چنین واژگانی حذف شده و کلمه مختوم به مصوت می‌شود و چون با حذف "گ" تمایز و اختلاف دو صورت نام - نام، رفت - رفت، دست - دست، دید - دید . . . تنها بوسیله صوت (a = ʾ) مشخص می‌شود که باید، حتما در کتابت نیز نشان داده شود تا اختلاف معنی این کلمات متفاوت آشکار و مشهود گردد و از آنجا که در میان حروف الفبای فارسی جدید نیز علامتی برای ثبت و نشان دادن مصوت کوتاه (a = ʾ) وجود ندارد لذا از علامت دیگری که در این رسم الخط هست، بدین منظور استفاده می‌شود که همان حرف "ه" می‌باشد. از آنجا که در چنین مواردی حرف "ه" نوشته شده ولی برخلاف معمول تلفظ نمی‌شود و تنها نشانه حرکت و مصوت (a = ʾ) می‌باشد، آنرا "ها" مختفی، "ها" بیان حرکت و یا "ها" غیر ملفوظ می‌نامند. در دستورهای سنتی با توجه به فرم مکتوب اغلب گفته می‌شود: "ها" غیر ملفوظ در جمع به "ان" و اتصال به "یا" مصدری "بدل به" گ" می‌گردد. (۱) در حالیکه با توجه به فرم گفتاری زبان، این قبیل کلمات که مختوم به مصوت هستند و "ه" نیز نشانه همان مصوت پایانی است، مصوت آخر آنها نه حذف می‌شود و نه بدل به صوت دیگری می‌شود بلکه جهت ساخت آوایی زبان فارسی و روانبودن "التقای مصوتها" که هرگاه دو مصوت در کنار هم قرار بگیرند در میان آنها یکی از اصوات "گ"، "ی" و یا "و" بصورت وقایه ظاهر

۱- رک . دستور زبان فارسی ، تالیف دکتر ع . خیامپور ،



می‌شود، درین گونه کلمات نیز می‌ان مصوت پایانی کلمه و مصوت آغازی پساوندهای "ان" و "ی" صوت "گ" ظاهر می‌شود که همان صورت قدیمی کلمه است.

#### ۹- نا هم آهنگی شما رو عدد دستوری

دستور نویسان سنتی مفرد و جمع را چنین تعریف کرده‌اند :  
 "مفرد آنست که به یک فرد و جمع آنست که با افزودن علامتی بر مفرد بر دو یا بیشتر دلالت کند مانند : مردان ، آبها و عموما نشانه‌های جمع را نیز ذکر می‌کنند . البته این تعریف مصداق‌هایی دارد که دقیقاً با آن تطبیق می‌کنند ولی وقتی می‌گوییم "مرد با یکدیگر کجا با شد عزت خویش را نگاه دارد" یا "انسان حیوان ناطق است" با وجودیکه کلمات "مرد" و "انسان" از نظر صورت مفرد هستند به یک فرد دلالت نمی‌کنند بلکه به طبقه‌ای که تمام "مردها" و تمام "انسانها" را در بر می‌گیرد اشاره دارد و این جمله‌ها با جمله‌های "مردان با یکدیگر عزت خویش را نگاه دارند" و "انسانها حیوانات ناطق هستند" هم معنا می‌باشند .

همچنین کلماتی مانند : آرد ، آب ، خاک ، شیر و نظایر اینها را می‌توان با علامت جمع آورده گفت : آردها ، آبها ، خاکها ، شیرها و لسی آیا مطابق تعریف بالا در مورد مفرد و جمع می‌توان گفت این واژگان به بیش از یک آرد ، یک آب ، یک خاک و یک شیر دلالت می‌کنند؟ و آیا می‌توان آرد و آب و شیر و خاک را که در جهان خارج بصورت توده‌های بهم پیوسته وجود دارند مثل میز و ماداد و کتاب به شمارش درآورد؟ از سوی دیگر یک شیئی واحد در زبانی مفرد و در زبانی دیگر جمع به کار می‌رود مثل : "قیچی" (۱) و "شلوار" (۲) که معادل‌های آنها

در زبان انگلیسی همواره بصورت جمع به کار می‌رود و لذا ناقص تعریف کلی بالا می‌باشد.

### ۱۰ - اختلاط صورتهای زبانی

یکی دیگر از نارساییهای دستورهای سنتی درهم آمیختن صورتهای زبانی وعدم انفکاک دقیق قواعد ساختاری از یکدیگر می‌باشد. مثلاً در دستور زبان فارسی میان افعال "متعدی" (۱) و "افعال سببی" (۲) تمایزی قایل نشده و این هر دو ساخت را تحت عنوان "متعدی" می‌خوانند و علامت متعدی ساختن فعل را تکواژ "اند" یا "انید" که به آخر فعل امراضافه می‌شود ذکر می‌کنند و گفته می‌شود که فعل متعدی را نیز بکمک همین تکواژ می‌توان دوباره متعدی کرد. (۳) در حالیکه این تکواژ فعل "سببی" می‌سازد و می‌تواند هم به فعل لازم و هم به فعل متعدی افزوده شود. چنانکه از افعال "لازم": نشست، دوید، خوابید، افعال "سببی" یا "وسیله‌ای" نشانند- نشانید، دواند- دوانید، خواباند- خوابانید و از افعال "متعدی" نوشت، خورد، نوشید افعال "سببی" یا "وسیله‌ای" نویساند، خوراند، خورانید، نوشاند، نوشانید، را می‌سازد.

### ۱۱- آمیختن دستور تاریخی با دستور همزمانی

(با توجه به اینکه زبان امرثابتی نیست و در هر مقطع خاص زمانی ویژگی‌هایی مخصوص به خود دارد که فرم آنرا از مقاطع دیگر زمانی مشخص و متمایز می‌سازد، می‌توان یک زبان را بدو صورت یعنی هم از نظر تاریخی مورد بررسی قرار داد و هم از نظر همزمانی توصیف کرد. اما

1 - transitive

2- causative

۳ - رک . دستور زبان فارسی تألیف دکتر خا میور، ص ۴۱

اغلب در دستوره‌های سنتی، این دوروش بررسی تاریخی و همزمانی در هم آمیخته می‌شوند. از اینروست که دستوره‌های سنتی زبان فارسی تصویردرستی از نحوه کارکردفارسی امروز بدست نمی‌دهند. مثلاً در برخی از دستوره‌های سنتی درصفت فعل بودن باین صیغه‌ها بر می‌خوریم:

ماضی استمراری	ماضی بعید	ماضی التزامی
می‌بودم	بوده بودم	بوده باشم
می‌بودی	بوده بودی	بوده باشید
می‌بود	بوده بود	بوده باشند

همچنانکه می‌دانیم جز "بوده باشد" که به ندرت به کار می‌رود بقیه صیغه‌های یادشده در فارسی امروزی عملاً کاربرد ندارند. همچنین است مواردی مثل "لفدعا" و "الفزاید" که اولی گاهی در میان فعل مضارع می‌آید و گاهی در آخر آن مثل: "دهاد" و "شودا" و دومی به صیغه سوم شخص مفرد فعل ماضی افزوده می‌گردد. مانند: "گفتا" وارد کردن این مباحث که مربوط به زمانهای گذشته زبان فارسی است و در زبان امروزی به کار نمی‌رود، موردی ندارد. از این قبیل است شرح نشانه‌های استمراری در زبان فارسی که در دستوره‌های سنتی اغلب گفته می‌شود: گاه پیشاوند "همی" به فعل افزوده می‌گردد و گاه پس‌اوند "ی" مانند: "همی دیدم" و "دیدمی". این نوع دستورها برای اطلاع از وضع گذشته زبان و تحولات تاریخی آن بسیار مفید است ولی برای نشان دادن وضعیت حاضر زبان و اینکه امروز در این زبان برای نشان دادن حالت استمرار از چه وسایلی استفاده می‌شود، چندان فایده‌ای ندارد.

مطرح کردن فرق میان تلفظ دال و ذال که ادبای قدیم آنرا رعایت می‌کردند نیز از جمله مواردی است که در دستوره‌های سنتی گاهی بدان اشاره می‌شود و در دستور امروز زبان، خالی از فایده است. بطور کلی در دستوره‌های سنتی نمونه‌های دیگری از بیست و نه آمیختگی دستور تاریخی زبان با دستور فعلی و همزمانی آن دیده

می‌شود که ذکر همه آنها درین مختصر نمی‌گنجد. (۱)

### پرسشها

- ۱- اولین دستوره‌ای زبان فارسی دری به تقلید از دستوره‌های نگاشته می‌شد؟
- ۲- درچه‌زمانی و چگونه برای زبان فارسی دستور مستقلی نوشته شد؟
- ۳- میرزا عبدالعظیم قریب درنوشتن دستور زبان فارسی از اسلوب دستورنویسی کدامیک از زبانها تقلید کرد و دلیل او برای این کار چه بود؟
- ۴- چرا برای تنظیم قواعدیک زبان نمی‌توان از مقولات دستوری زبانی دیگر بعنوان الگو و مدل استفاده کرد؟
- ۵- چه ایرادهایی بردستورهای سنتی زبان فارسی وارد است؟

---

۱- برای اطلاع بیشتر رک: "نگاهی تازه به دستور زبان"، تالیف محمد رضا باطنی، انتشارات آگاه، تهران، ۱۳۶۳، صفحات ۶۶-۶۹

## تفاوت نوشتار و گفتار

زبان دارای دو "صورت" یا دو "نمود" ملفوظ و مکتوب است. نمود ملفوظ آن عبارتست از ارتعاشات صوتی که در هوا پخش می‌شود و ناپایدار است و نمود مکتوب آن عبارتست از ثبت وضبط گونه‌ای از نمود ملفوظ که پایدار می‌ماند. در زبان‌هایی که دارای هر دو نمود ملفوظ و مکتوب هستند به پیروی از یک سنت دیرینه، همیشه صورت مکتوب بر صورت ملفوظ آن برتری داشته است (۱).

قوانینی که دانشمندان هند برای درست خواندن سروده‌های مذهبی و داو وضع کرده‌اند، کمال خط اوستایی که خواندن صحیح کتاب دینی زردشتیان را میسر می‌کند، خود نشانه‌ای از وجود این سنت قدیم است. جدا بودن مرز نمودهای ملفوظ و مکتوب زبان موجب گشته است تا امروزه نیز در زبان فارسی دو اصطلاح فارسی عامیانه و فارسی ادبی را بکار ببریم. در حقیقت منظور از فارسی عامیانه نمود ملفوظ و منظور از فارسی ادبی نمود مکتوب آنست. از این رو ست که عامه مردم یعنی

---

۱- قطعه "زیراز" مسعود سعد سلمان "بازتابی از این سنت است :

نبشتن زگفتن مهتر شناس	به گاه نوشتن به جای آرهوش
به گفتن ترا گر خطایی فتد	ز بربط فزونت بمالند گوش
وگردر نبشتن خطایی کنسی	سرت چون قلم دورماند ز دوش

همان کسانی که با نمود ملفوظ زبان سروکار دارند در مورد کسی که در گفتار خویش از نمود مکتوب زبان استفاده می‌کند، می‌گویند فلانسی "لفظ قلم" یا "کتابی" حرف می‌زند.

باید توجه داشت که نمود مکتوب زبان از تحول سریع و آزاد آن جلوگیری می‌کند و دستور زبان که این نمود زبانی را بررسی می‌کند موجب حفظ ثبات نسبی نمود مکتوب و جلوگیری از تحول و دیگر گونیهای سریع قالبهای زبانی می‌شود. بدین سبب است که نمود مکتوب زبان فارسی جدید از هزار سال پیش تا کنون تحولی چشمگیر نداشته است و حتی در بعضی از موارد که صورت ملفوظ کاملاً تغییر یافته و در آن مورد اختلافی بین تلفظ با سوادان و بی سوادان نیست باز هم صورت مکتوب، فرم تلفظی قدیمی را حفظ می‌کند مثل واژه‌های: خواب، خویش، خواهر، خواهش، خواست و مانند اینها که صورت مکتوب بجای "خ" معادل تلفظی قدیمی آن یعنی "خو"  $x^v$  را حفظ کرده است. رویمهرفته تحول و دیگر گونیهای زبانی در بین آن دسته از مردمی که سواد خواندن و نوشتن ندارند یعنی با نمود مکتوب زبان آشنایی ندارند بیشتر و سریعتر انجام می‌گیرد.

بطور کلی در دستور نویسی و مطالعات سنتی به نمود مکتوب زبان یعنی "نوشتار" بیشتر اهمیت می‌دادند تا نمود ملفوظ زبان یعنی "گفتار". ولی در زبان‌شناسی "گفتار" بر "نوشتار" رجحان دارد و پایه مطالعات و بررسیهای زبان‌شناسی قرار می‌گیرد. زبان‌شناسان برای تقدم گفتار بر نوشتار دلایلی ارائه نموده اند از جمله:

۱- هنوز در دنیا جوامعی هستند که خطی ندارند و فقط از نمود ملفوظ زبان استفاده می‌کنند.

۲- حتی در جوامعی که خط وجود دارد همه مردم با آن آشنا نیستند و نمی‌توانند بخوانند و بنویسند. در حالیکه همه آنها می‌توانند بخوبی از زبان خود بصورت "گفتار" استفاده کنند.

۳- در روند فراگیری نموده‌های زبان نیز آدمی ابتدا "گفتار"

را بصورت طبیعی فرامی‌گیرد و سپس "خط" را در مدرسه به عمد می‌آموزد.

۴- اغلب دانشمندان تاریخ پیدایش "زبان" را حدود یک میلیون سال پیش تخمین زده‌اند درحالی‌که تاریخچه پیدایش ابتدایی‌ترین نوع "خط" را نمی‌توان از حدود ده هزار سال پیش قراتر برد.

۵- ممکنست "خط" یک جا معه بر اثر تحولات مختلف سیاسی، فرهنگی و نظایر آن تغییر بیا بدولی زبان گفتاری معمولاً از چنین تغییراتی مصون است و از تغییر خط تبعیت نمی‌کند. همچنانکه در ترکیه بدون اینکه تغییری در زبان گفتاری ایجاد شود، "خط" تغییر یافته است. (۱)

۶- در زبان گفتاری "لحن کلام" و یا بعبارت کلی تر، خصوصیات زبر زنجیری از قبیل آهنگ، تکیه و مکث همراه با حالت‌های رخساری و حرکات، مجموعه‌ای از ممیزات را تشکیل می‌دهند که اطلاعات جانبی دیگری را اضافه بر آنچه در قالب کلمات ادا می‌شود در اختیار طرف می‌گذارند. درحالی‌که زبان نوشتاری نمی‌تواند از این ممیزات بهره‌بگیری و لذا ناچار است برای برطرف نمودن نقص خود در رساندن آن اطلاعات جانبی، عبارات دیگری را نیز به عبارت اصلی بیفزاید که این خود مستلزم صرف انرژی بیشتری می‌باشد.

۱- رک. کورش صفوی، درآمدی بر زبان‌شناسی، بنگاه ترجمه

و نشر کتاب، تهران، ۱۳۶۰، ص ۲۹

## پرسشها

- ۱- زبان چیست و مهمترین وظیفه و نقش آن کدام است؟
- ۲- زبان چندتظاره عینی و محسوس با چند نمودار دارد؟
- ۳- کدامیک از دو نمودار زبان زودتر متحول و دگرگون می‌گردد؟
- ۴- سنت ادبی، کدامیک از دو نمودار مکتوب یا ملفوظ زبان را مرجع می‌دارد؟
- ۵- در زبان‌شناسی به کدام یک از دو نمودار زبان بیشتر توجه می‌شود؟ چرا؟



## تاریخچه مطالعات زبانی

اقوام مختلف از قدیم ترین ایام به مطالعه زبان و گفتار از جنبه های مختلف پرداخته اند و شاید بتوان گفت که اولین روشی که برای بررسی زبان بکار برده شد روش توصیفی بود. یکی از مهمترین دلایل توجه به مطالعات زبانی وجود سرودها و قطعات مذهبی و سعی در حفظ گونه صحیح این قطعات و مطالب و احترام از اخطا و لغزش در تلفظ این قبیل مطالب بود. قدیمترین دستور زبانی که بدین شیوه تنظیم شده دستوری است که توسط "پانینی" (panini) دستورنویس مشهور هندی در اوایل قرن چهارم پیش از میلاد برای صحیح خواندن سرودهای ودا برشته تحریر درآمد، دستور پانینی که شاید کهن ترین بررسی توصیفی از زبان سنسکریت باشد هنوز هم معتبر است و همین نوشته است که اساس مطالعات بعدی زبان سنسکریت قرار گرفت. بطور کلی دانشمندان هندی در مطالعات زبانی خود بیشتر به بحث پیرامون ریشه لغات می پرداختند و بیشتر نوشته های آنان در این زمینه بصورت نثرهایی بود که در توضیح نظم های شان پرداخته بودند.

یکی دیگر از اقوامی که از زمانهای بس گذشته به بررسی زبان پرداختند یونانیان بودند که دیدگاه آنان در این مورد کاملاً متفاوت از هندیان بود زیرا یونانیان از زمان افلاطون (۳۴۵ ق.م) به این دانش نیز از دریچه فلسفه نگریسته و در پی شناخت منشاء و ماهیت و

چیستی زبان برآمدند و این مساله که آیا دلالت الفاظ بر معنایی ذاتی و طبیعی است یا بر حسب مواضع و قرارداد، مورد بحث و فحص آنان قرار گرفت و فیلسوفان یونان در مباحثات خود می‌کوشیدند تا قوانین منطق را بر قواعد زبان منطبق کنند. "افلاطون" (plato) معتقد بود که بین شیئی و کلمه‌ای که برای نامیدن آن بکار می‌رود رابطه‌ای منطقی وجود دارد. به سخن دیگر بین کلمه و مابازای خارجی آن می‌توان ارتباطی منطقی جست. قدیمترین نوشته یونانی که اشاراتی در این مورد دارد یکی از مکالمات افلاطون بنام "کراتیلوس" (cratylus) است.

مطالعات زبانشناسی بعدی و نیز دانشمندان "ریشه‌شناسی" (etymology) این نظریه افلاطون را مردود دانسته و نشان داده‌اند که هیچگونه ارتباط منطقی بین شیئی و نام آن یا عبارت دیگر بین کلمه و مابازای خارجی آن، وجود ندارد و چنانچه در موارد معدودی ظاهراً بتوان چنین ارتباطی را تشخیص داد باید دانست که آن امری استثنائی و تصادفی است.

"لایب‌نیتس" (Leibnitz) در این مورد می‌گوید: اگر پیوندی منطقی و عقلانی در سرشت کلمه و مابازای خارجی آن وجود می‌داشت، با توجه به این که شالوده خرد و تفکر آدمیان یکسان است، اکنون بیش از یک زبان در تمام جهان رایج نبود.

"ارسطو" (Aristotle) نیز مباحثی درباره کیفیت و ماهیت زبان دارد. او بر این عقیده است که زبان زاده توافقی و قرارداد است و هر واژه‌ای که بایک صورت زبانی مشخص دال بر مدلولی خاص است، در زمانی خاص بر اساس توافق چندین نفر بوجود آمده است و عللی که موجب انتخاب واژه‌ای برای نامیدن چیزی می‌شود کاملاً اختیاری و شخصی است و این علل از یک اجتماع به اجتماع دیگر فرق می‌کنند. بنظروى ارتباطی منطقی بین مجموعه الفاظ: "ف، ی، ل = فیل" با خود آن حیوان که بدین نام خوانده می‌شود وجود ندارد.

ارسطو می‌گوید هر شیئی دارای یک هیولی یا ماده (matter) و یک صورت (form) است. صورت همان شکلی است که موجب تعیین ماده می‌شود و صورتی که یک کلمه بخود می‌گیرد، تنها یکی از تجسمهای مادی ممکن را می‌نمایاند. البته نظریهٔ ارسطو دربارهٔ وضعی و قراردادی بودن زبان تا امروز نیز مورد تأیید اغلب زبان‌شناسان است.

ارسطو اجزای کلام را به اسم و فعل و حرف تقسیم کرد و تقسیمات زبانی اوسالهای مدیدی الگوی دستورنویسی برای زبانهای غرب و همچنین زبان عربی و فارسی قرار گرفت.

با توجه باینکه زبان‌شناسی یونانی از ابتدا با عقاید فلسفی آمیخته بود و آراء افلاطون و ارسطو نیز دربارهٔ چیستی و خاستگاه زبان مبتنی بر دیدگاه فلسفی و در ارتباط با طبیعت واقع و معرفت بود، می‌توان گفت که یونانیان با بینشی فلسفی به مطالعهٔ زبان پرداختند و در روشها و تحلیل‌های زبانی خود شیوه‌ای را برای جهانیان بنا زدند که بنام "دستور زبان فلسفی" نامیده می‌شود. زبان‌شناسی در یونان بجهت سرشت فلسفی‌ای که داشت همچنان در قلمرو کافلاسفه باقی ماند و طبعاً مکتب‌های فلسفی بعدی نیز هر یک ابواب و فصولی بر آن افزودند. رواقیون چهار حالت: کنایی (nominative)، حالت رایبی (accusative)، حالت برایبی (dative) و حالت وابستگی (genitive) را از هم باز شناختند.

در ادامهٔ بررسی‌های یونانیان در زمینهٔ زبان، نخستین دستور زبان یونانی در حدود سال ۱۵۰ پیش از میلاد بوسیلهٔ "دیونیسیوس تراکیلی" (Dionysius thrax) نوشته شد. این محقق اجزای کلام را به هشت قسمت: اسم، صفت، فعل، ضمیر، قید، حرف اضافه، حرف تعریف و حرف ربط، تقسیم کرد. این روش دستورنگاری و تقسیمات هشتگانهٔ دیونیوس تراکس نیز مانند نوشتهٔ همتای هندی او سرمشق محققان بعدی قرار گرفت و نمونه‌ای برای تمامی بررسی‌های بعدی در مورد دستور زبان‌های یونانی و متعاقباً لاتینی شد.

زبان‌شناسان بطور کلی دستورزبان‌هایی را که بدین شیوه تدوین شده‌اند "دستورهای سنتی" (Traditional grammar) می‌نامند. (رک. فرق بین زبانشناسی و دستورنویسی ص ۱۶)

رومیان نیز در زمینه زبانشناسی بر آه یونانیان رفته و همان روش مطالعات آنان را دنبال کردند. نخستین کتاب دستورشناخته شده زبان لاتینی بنام "دستور زبان لاتین" در قرن اول پیش از میلاد توسط وارو (Varro) در بیست و شش مجلد تألیف شد. یکی دیگر از دستورنویسان نام آور رومی، "ایلوس دونا توس" (Aelius Donatus) می‌باشد. وی در قرن چهارم میلادی کتاب معروف خود را در زمینه دستور زبان بنام "فن صغیر" (Ars minor) منتشر کرد. این کتاب از چنان اهمیتی برخوردار بود که در قرون وسطی نیز تدریس می‌شد.

در آغاز قرن ششم میلادی مفصلترین کتاب دستور زبان لاتین بنام "مقولات گرامری" توسط پریسکیانوس (Priscianus) در بیست مجلد انتشار یافت که هجده جلد آن درباره صرف و دو جلد آن درباره نحوی بود. این کتاب حتی در قرون وسطی از معتبرترین و جامع‌ترین دستوره‌ای زبان لاتین بشمار می‌رفت.

باید توجه داشت که اغلب مطالعات زبانی تا زمان قرون وسطی محدود و اختصاصی بود. بدین معنی که هر قومی به مطالعه و بررسی زبان خودش می‌پرداخت و با دیگر زبانها کاری نداشت ولی از این زمان است که بررسی تطبیقی زبانها نیز آغاز می‌شود. از جمله علت‌های این تحول دردانش زبان یکی انتشار مسیحیت و تأموریت مبلغان مسیحی در نقاط مختلف و پراکنده بود.

این امر موجب شد تا کشیشان مسیحی از سویی به فراگیری زبان مردم حوزه تأموریت خود پرداخته و از سویی دیگر زبان لاتین و عبری و دقیق آنها را نیک بیاموزند. زبان لاتین و عبری را برای افزایش اطلاعات مذهبی خویش و زبان مردم حوزه‌های تأموریت خود را بمنظور برقراری ارتباط و تفهیم و تفاهم هر چه بیشتر با آن مردم و تسلط در

اجرای مأموریت تبلیغ و نشر آئین مسیح، و بدین ترتیب است که این مبلغان بالاجبار با بسیاری از زبان‌های مختلف اطراف و اکناف کیتی آشنا شده، آنها را فرا گرفتند و به مطالعه و بررسی شان پرداختند. اختراع چاپ نیز که در قرن پانزدهم صورت گرفت در تحسول شیوه زبان‌شناسی نقش مؤثری داشت زیرا اطلاعاتی که مبلغان و پژوهندگان در زمینة زبان‌های بومی و مختلف بدست آورده بودند چاپ و منتشر شده بدست همه کسانی که باین موضوع علاقمند بودند رسید.

ترجمه کتاب مقدس به زبان‌های دیگر و چاپ آن نیز گامی مؤثر در پیشبرد دانش زبان بود. زیرا که تطبیق این ترجمه‌ها با هم و توجه به معنی دقیق کلمات و بارهای صوتی و معنوی واژگان و ارتباط آنها با واژه‌های دیگر، همچنین شناخت واژگان دخیل موجب رونق علم "فقه اللغه" (Philology) شد. فقه اللغه در فارسی بـه "ریشه‌شناسی" برگردانده شده و وظیفه آن مطالعه و شناخت لغت و قوانین اشتقاق و جزئیات قواعد زبانها بطور عموم است.

بدین ترتیب باید قرن شانزدهم را آغاز دوران جدید مطالعات زبان‌شناسی در اروپا بدانیم. کتاب "نمونه‌هایی از چهل زبان" تألیف "مگیسر" (Jerome Megiser) که در سال ۱۵۹۲ منتشر شد اولین گامی است که در این راه برداشته شد و از آن پس کتابهای فراوانی درباره لغت و دستور زبان‌های مختلف تدوین گشت که در میان این آثار، شرح‌هایی درباره زبان‌های نقاط دور افتاده دنیا نیز دیده می‌شد. این نوشته‌ها اغلب در بردارنده فهرست‌هایی از لغات و واژگان و عبارات این زبانها بود. بطور کلی قدیمترین اقدامی که برای بررسی تمام زبان‌های شناخته شده آن روزگار صورت گرفت مربوط به این دوره است.

در سال ۱۶۰۶ "گوشار" فرانسوی در فرهنگ ریشه‌شناسی خود به بررسی ریشه‌های لغات در زبان‌های مختلف: عبری، کلدی، سریانی، لاتینی، یونانی، فرانسوی، ایتالیایی، انگلیسی، اسپانیولی و

فلاندری پرداخت .

در قرن هفدهم بطور کلی مسائل فلسفی و زبان بهم درآمیخت و دوباره مسألهٔ چستی و ماهیت زبان بمیان کشیده شد. عده ای از دانشمندان زبان را با زتاب اندیشه و خرد آدمی دانسته چنین استدلال کردند که چون شالودهٔ تفکر و خرد آدمی همگانی است، ناچار مقولات زبان نیز شالوده ای همگانی و عقلانی دارد. تداوم این طرز فکر و استدلال در میان دستورنویسان آن زمان موجب رواج تدوین "دستورهای همگانی" شد. معروفترین نوشته از این دست، کتاب دستور "پورت رویال" (Port Royal) است که در سال ۱۶۶۰ منتشر شد. در این کتاب دستور عمومی مستدل که بیش از دو بیست سال در سراسر جهان غرب یکی از کتب درسی معتبر در زمینهٔ دستور زبان بود، دلایل مشترکات زبانها و تفاوتهای عمده آنها مطرح شده و مورد بررسی قرار گرفت. انتشار این اثر تأثیر بسزایی در "زبانشناسی تطبیقی" (Comparative Linguistics) داشت .

یکی دیگر از دانشمندان این دوره کشیشی است اسپانیولی بنام "پاندورو" (Panduro) وی در اثر خود بیش از هشتصد زبان را مورد مقایسه قرار داد .

بالاخره در قرن هجدهم انتشار آثاری چون "واژگان تطبیقی زبانهای دنیا" اثر "پالاس" راه را برای مطالعه تطبیقی زبانها هموار ساخت .

بطور کلی می توان گفت که در سده های هفدهم و هجدهم تألیف دستورهای همگانی "بر پایهٔ قانونهای کلی ناظر بر زبانهای دنیا که از دیدگاه منطق مینای قیاسی داشت رواج یافت و با گذشت زمان در مسیر مطالعات زبانشناسی تغییراتی بوجود آمد که موجب تحول و گسترش آن بصورت زبانشناسی نوین در قرن بیستم گردید. از جمله پیشگامان این تغییرات می توان محققانی چون: ویلیام جونز (William Jones)، لایب نیتس (Leibniz)، راسک (Rask)، یاکوب گریم (Grimm)،

گرامون (Grammont)، آنتوان میه (Meillet)، ماکس مولر (Max Muller)، هردر (Herder) و از همه نام‌آورتر فردینان دوسوسور (F. de Saussure) را نام برد.

لایب نیتس برایین عقیده بوده که در نوشتن دستورهای همگانی زبان نباید به فلسفه زبان و تطبیق قیاسی پرداخت. بلکه باید به خود زبان توجه کرده و دستور زبانها را با یکدیگر مطابقت داده و سنجید. از این رهنمود نوشته‌های سنجشی رواج یافت. لایب نیتس، دانشمندان را تشویق نمود تا بر اساس مشخصات مشترک زبانهای موجود همبستگی آنها را با یکدیگر دریابند. وی برای اولین بار زبانها را طبقه‌بندی کرد و گرچه طبقه‌بندی او بعدها مردود شناخته شد ولی از این نظر می‌توان او را یکی از پایه‌گذاران زبان‌شناسی تطبیقی دانست.

در اوایل قرن هیجدهم (۱۷۴۶ - ۱۷۹۴) ویلیام جونز انگلیسی که قاضی یک محکمه انگلیسی در هندوستان بوده مطالعه زبان سنسکریت پرداخت و از آنجا که وی قبلاً با زبان لاتین و یونانی آشنایی داشته و زبان ایرانی باستان را نیز می‌شناخت با مقایسه و سنجش ساختمان، اصوات و واژگان این زبانها با یکدیگر متوجه وجود رابطه خویشاوندی بین این زبانها گشت و در سال ۱۷۸۶ در یک سخنرانی که برای ابراز نظریات تازه خود در انجمن آسیایی کلکته ترتیب داده بود، اعلام نمود که زبان سنسکریت از زبانهای لاتین و یونانی وسیع تر و کاملاً تراست و با توجه به ویژگیهای زبانی هر سه این زبانها و نیز زبان فارسی باستان و اوستایی، می‌توان دریافت که این زبانها از حیث ریشه لغات و نیز صورتسوری قرابت فراوانی دارند که نمی‌توان آنرا تصادفی دانست و هر دانشمند زبان‌شناسی که این زبانها را مطالعه و مقایسه کند درمی‌یابد که همه آنها دارای ریشه و سرچشمه‌ای مشترک هستند و برخی از زبانهای دیگر قاره اروپا نیز با این زبانها هم‌خانواده و هم‌ریشه می‌باشند. پس از ویلیام جونز شاگردانش در قرن نوزدهم کاروروش او را دنبال کردند و با پژوهشهای علمی خود در باره

زبان‌ها راه‌دانش‌زبان‌شناسی نوین راه‌موار ساختند .  
 در سال ۱۸۰۸ "شلگل" (Schlegel) دانشمند آلمانی با انتشار کتاب "بحث درباره زبان و فلسفه هندیان" خویشاوندی زبان سنسکریت با زبانهای دیگرمانند لاتینی و یونانی و آلمانی و فارسی را تأیید نمود. "فرانتس بوپ" (Franz Bopp) دانشمند دیگر آلمانی نخستین کتاب خود را درباره مقایسه تصريف کلمات در زبانهای سنسکریت، یونانی، لاتینی، فارسی و آلمانی در سال ۱۸۱۶ منتشر کرد و در آثار بعدی خود به تطبیق صرف و نحو زبانهای یادشده پرداخت .

از آنجاکه تحقیق درباره هم‌ریشه‌ها و خانواده‌بودن برخی از زبان‌ها نیازمند به بررسی تحولات آن زبانها از صورت قدیم به صورت جدید بود، بررسی تاریخی زبان رواج یافت و زبان‌شناسی از دیدگاه تاریخی موجب گردید تا نوشتن "دستورهای همگانی" از رونق افتاده و "دستورهای تاریخی سنجشی" (Comparative grammar) جای آن قبیل تحقیقات را بگیرد .

در قرن نوزدهم، "راسک" از روش "جونز" و "بوپ" استفاده کرد و باین نتیجه رسید که تشابهات واژگان زبانها (بدلیل وجود واژه‌های دخیل) نمی‌تواند اساس مطالعه تطبیقی و سنجشی باشد. لذا بایده تشابهات دستوری یا به سخن دیگر به همگونیهای ساختمانی زبانها توجه کرد. وی برای یافتن رابطه خویشاوندی بین زبانها قانون زیر را ارائه داد:

"اگر در گرونیهای اصوات و ساختمان چند زبان تابع قواعدی یکسان و ثابت باشد، می‌توان چنین پنداشت که آن زبانها از یک خانواده‌اند."

"یاکوب‌گریم" دانشمند آلمانی، کار راسک را دنبال کرد و توانست قواعدی حاکم بر در گرونیها و تحولات زبانها بدست بیاورد . وی همچنین روشن ساخت که اصوات هر زبان در مراحل تاریخی طبق



قواعد تغییر می‌کنند و این تغییرات اتفاقی و حاصل اشتباه نیست بلکه تابع قوانینی است. این دانشمند در سال ۱۸۲۲ کتابی دربارهٔ صرف و نحو زبان آلمانی منتشر کرد.

در قرن نوزدهم با توجه فراوان دانشمندان به زبان سنسکریت، زبان‌شناسی تاریخی تطبیقی (هند و اروپایی) یا (هند و ژرمنی) آغاز گردید. در این میان بایداز "فرانتس بوپ" به عنوان آغازگر این سری تحقیقات نام برد. وی همچنانکه گفته شد، ابتدا کتاب "سیستم صرفی سنسکریت با مقایسهٔ زبانهای یونانی، لاتینی، فارسی و ژرمنی" و متعاقب آن کتاب "دستور تطبیقی" خود را که آنهم در این زمینه بود منتشر کرد.

بالاخره با کوشش دانش‌پژوهان این دوره و براساس جنبه‌های متضاد و متشابه زبانها و با توجه به خویشاوندی آنها با روش تاریخی تطبیقی، خانواده‌ای از زبانهای دنیا بنام خانوادهٔ "زبانهای هند و اروپایی" مشخص گردید که در بخش دیگری از این کتاب به بررسی و توضیح آن می‌پردازیم.

در قرن نوزدهم برخی از دانشمندان ضمن بررسیهای زبانی کوششی بعمل آوردند تا زبان را بصورت یک پدیدهٔ فیزیکی بررسی کنند و چون زبان و گفتار جزء کارهای بدن شناخته شد زبان‌شناسی رانیز از زمرهٔ دانشهای طبیعی بشمار آورده شد. در ادامهٔ این گونه تحقیقات در اواخر قرن نوزدهم برخی از زبان‌شناسان از جمله "هامبلت" (Humboldt) متوجه ارتباط تکلم و جنبه‌های روانی بشری گشتند. دانشمندان مبرده معتقد بودند که بدون یاری زبان نمی‌توان اندیشید. زیرا همچنانکه اعداد ما را قادر می‌سازند تا حساب کنیم، کلمات نیز ما این توانایی را می‌دهند تا بیندیشیم و فکر کنیم. لذا این قبیل زبان‌شناسان بینش بنیادی خود را در زبان برپایهٔ "فیزیک و روان‌شناسی" قرار دادند.

در نیمهٔ دوم قرن نوزدهم ما کس مولر کتابی بنام "دانش زبان

واندیشه "انتشارداد، اودراین کتاب بر روی کفه عقلی گفتار تکیه کرد و از هماهنگی زبان و اندیشه پشتیبانی نمود.

بطور کلی از قرن نوزدهم بود که پژوهشگران باین نتیجه رسیدند که چون زبان یک نهاد اجتماعی است هیچگاه در یک حالت باقی نمی‌ماند و بموازات تحول اجتماع، زبان هم که لازمه آنست دائماً در جریان و در حال دگرگونی و تحول است. لذا همچنانکه جامعه خود دارای تاریخی است، زبان نیز تاریخی دارد و پیدایش و تکامل و تحول آنرا می‌توان از نقطه نظر تاریخی مورد بحث و مطالعه قرار داد. بنابراین بررسی زبانها از دیدگاه تاریخی در این قرن از رونقی خاص برخوردار شد.

دراواخر سده نوزدهم "گرامون" دانشمند فرانسوی، به بررسی ناهمانندی واحهای زبانهای هند و اروپایی پرداخت و در سال ۱۸۹۵ با انتشار رساله "قانون تباین حروف در زبانهای هند و اروپایی و زبانهای رومیایی" راه را برای مطالعات واجشناسی هموار کرد. محقق دیگری که در اواخر قرن نوزدهم و اوایل قرن بیستم به علم زبان‌شناسی پرداخت آن‌توان می‌په بود. وی خود در زمینه صرف و نحو تاریخی زبانهای یونانی، لاتینی، ارمنی، ایرلندی، ژرمنی و... تحقیقاتی انجام داد و رسالاتی نیز نوشت. او یکی از نخستین کسانی بود که کتاب جامعی درباره دستور زبان پارسی باستان تألیف کرده است و کتاب دیگری بنام "روش تطبیقی در زبان‌شناسی تاریخی" تألیف نموده که در سال ۱۹۲۵ منتشر شده است. وی شیوه اخیر یعنی پرداختن به زبان‌شناسی تنها از مسیر تاریخی را مردود دانسته و بر این عقیده بود که برای گسترش علم زبان‌شناسی نوین نباید به مطالعات تاریخی صرف پرداخت بلکه باید از تاریخ نیز بعنوان وسیله‌ای در پیشبرد این علم مدد جست. بدین ترتیب بررسیهای تاریخی محض در زبان‌شناسی پایان پذیرفت.

دراواخر قرن نوزدهم دانشمندان توجه خود را از زبانهای

مرده و آثار ادبی مکتوب به زبان‌های زنده و جاری و گویشها و لهجه‌های گوناگون معطوف نمودند و تحقیق دربارهٔ مسائلی از قبیل "ریشه‌های اصلی زبان" را کنار گذاشتند و به مسائلی پرداختند که قابل تجربه بود و فرضیات خود را بر روی واقعیات عینی زبان بنا نهادند. طرفداران این مکتب و مسلک "نودستوریسان" (Neogrammarians) نامیده شدند.

بطور کلی می‌توان مطالعات زبانی را در قرن نوزدهم به سه مرحلهٔ مشخص تقسیم کرد:

- ۱- مرحلهٔ اول: در نیمهٔ اول این قرن نوشتن دستورهای تطبیقی و تاریخی رواج داشت و صورتهای دستوری اعضای خانوادهٔ زبان‌های هندواروپایی با هم مقابله و مقایسه می‌شدند.
  - ۲- مرحلهٔ دوم: از نیمهٔ قرن نوزدهم تا ربع آخر این قرن بیشتر کوشش دانشمندان صرف بازسازی زبان اصلی هندواروپایی فرضی می‌شد.
  - ۳- مرحلهٔ سوم: در ربع آخر قرن نوزدهم، در پی مطالعات فراوان در مورد تاریخ زبانها و قواعد تحولات و تغییرات آنها گروهی از دانشمندان باین نتیجه رسیدند که قوانین صوتی منظم هستند ولی این قوانین برای مدتی معین عمل می‌کنند و سپس بر اثر عوامل خاصی متوقف می‌شوند. این دانشمندان همچنین به صورتهای زنده و ملفوظ زبانی، ارتباط زبان و اندیشه و ویژگیهای خاص و ممتاز هر زبان توجه کردند. این محققین با اسم "نودستوریان" خوانده شدند.
- بالاخره در آغاز قرن حاضر (۱۹۰۶ میلادی) فردینان دوسوسور (Ferdinand de Saussure) درس زبان‌شناسی همگانی را در دانشگاه ژنو شروع کرده به بررسیهای تازه دربارهٔ زبان پرداخت و همبود که توانست با پژوهشهای خود و کمک دیگر دستیارانش در این قرن علم زبان‌شناسی نوین را بصورت امروزی بوجود بیاورد. زبان‌شناسی نوین که برشالوده‌های علمی استوار است می‌کوشد تا با روشها و ملاکهای علمی به مطالعهٔ زبان بپردازد و بهمین جهت بسیاری از

اصولی را که دستورهای سنتی از قدیم‌الایام بعنوان الگو و قالب ملاک کار خود قرار داده بودند بی اعتبار می‌داند.

کتاب معروف "سوسور" که حاوی نظریات جدیدش درباره مسائل زبان‌شناسی است بنام "دوره" زبان‌شناسی عمومی<sup>(۱)</sup> بارها تجدید چاپ شده است. پاره‌ای از نظریات وی که در زبان‌شناسی نوین باید مورد توجه قرار بگیرد بشرح زیر است:

۱- علم زبان‌شناسی به دورشته "زبان‌شناسی تاریخی" و زبان‌شناسی توصیفی تقسیم می‌شود که در اولی با مراجعه به صورتهای قدیم یک زبان و چگونگی تحولات آن در هر دوره و مقایسه آنها با وضع حاضر تغییرات، علتها و قوانین تحولات آن زبان بررسی می‌شود. در حالیکه "زبان‌شناسی توصیفی" یا "همزمانی" عبارتست از مطالعه و تحقیق درباره یک زبان در یک مقطع زمانی معین و یافتن قواعد آن زبان بدون توجه به صورت و ساخت قدیمی آن.

۲- زبان شبکه‌ایست از روابط که بر رویهم یک نظام ویاسیستم را بوجود می‌آورند.

۳- در میان عناصر یک زبان دو رابطه "جانشینی" و "هم‌نشینی" وجود دارد.

۴- جوه دوگانه "زبان" و "گفتار" را باید از یکدیگر متمایز و جدا دانست.

۵- هر عنصر زبانی حاصل ارتباط میان یک "لفظ" و یک "مفهوم ذهنی" است. وی لفظ را "دال" (Signifiant) و معنی یا مفهوم ذهنی را "مدلول" (Signifie) و عنصر زبانی حاصل شده را "علامت" یا "نشانه" زبانی (Signe) می‌خوانند.

هریک از نظریات یا دشده سوسور در بخشهای دیگری ازین کتاب به تفصیل مورد بررسی قرار خواهد گرفت.

بعد از "سوسور" در نقاط مختلف جهان مکتب‌های زبان‌شناسی گوناگونی بوجود آمد که از آن میان می‌توان از مکاتب زبان‌شناسی پراک، کپنهاک و امریکانا مبرد. این مکتب‌ها که همگی از نظریات "سوسور" الهام گرفتند در پژوهش‌های بعدی خود هریک راهی نسبتاً جداگانه پیمودند.

### پرسشها

- ۱- اولین اقوامی که به مطالعه زبان و گفتار پرداختند چه کسانی بودند؟
- ۲- نخستین توجهات دانشمندان به بررسی زبان و تنظیم قواعدی برای آن به چه جهت و از چه طریق صورت گرفت؟
- ۳- فرق اصلی میان نظریه "ارسطو" و "فلاطون" درباره ماهیت و چیستی زبان چیست؟
- ۴- اولین دانشمندی که در زمینه زبانی تألیفی دارد کیست و در چه زمانی می‌زیست؟
- ۵- دیدگاه‌های یونانیان و هندیان باستان در زمینه بررسی زبان چه فرقی داشت؟
- ۶- چه کسی به عنوان "پدر دستور زبان" معروف شده است و علت این نام‌گذاری چیست؟
- ۷- نخستین دستور زبان یونانی در چه زمانی و توسط چه کسی تألیف شد؟
- ۸- مهمترین کتاب دستور زبان لاتین که در قرون وسطی نیز تدریس می‌شد چه نام داشت؟
- ۹- منظور از "دستور زبان سنتی" چیست؟

- ۱۰- انتشار مسیحیت و ما موریت مبلغان مذهبی چه نقشی در تاریخ مطالعات زبان‌شناسی داشت؟
- ۱۱- منظور از "زبان‌شناسی تطبیقی" و دستوره‌های همگانی چیست؟
- ۱۲- زبان هندواروپایی چگونه شناخته شد؟
- ۱۳- علم "زبان‌شناسی نوین" در چه زمانی، چگونه و بوسیله چه دانشمندی بنیان‌گذاری شد و نظریات مهم و اصلی این محقق که باید در دانش "زبان‌شناسی" مورد توجه قرار بگیرد چیست؟
- ۱۴- چه مکاتب دیگری بعد از "سوسور" در زبان‌شناسی بوجود آمد؟

## زبان‌شناسی همزمانی و زبان‌شناسی تاریخی

از آنجا که زبان نهادی اجتماعی است طبیعتاً یک صورت ثابت و واحدی ندارد و به تبع اجتماع و همراه با نیازهای جماعت دایما در حال تغییر و تحول است. هر زبان در هر دوره و لایه‌ای از تاریخ دارای ویژگیها و اختصاصاتی میباشد که با دوره‌های قبلی‌اش متفاوت است. با توجه به این مطلب، یک زبان را می‌توان به دو طریق مطالعه و بررسی کرد. زیرا اگر بخواهیم اختصاصات و ویژگیهای صرفی و نحوی و صوتی یک زبان را در یک دوره تاریخی مشخص و در یک مقطع زمانی خاص بررسی کنیم، مسلماً راهها و روشهایی که در این تحقیق به کار می‌بریم فرق می‌کند با اینکه بخواهیم مسیر تحولاتی یک زبان را از قدیم‌ترین ایام دنبال کرده و تغییرات و تحولات و قوانین حاکم بر این تحولات را در طول تاریخ آن زبان بررسی کنیم.

اگر زبان‌شناس در پی شناخت و ویژگیهای یک زبان در یک مقطع زمانی خاص برآید و زبان را بدون توجه به گذشته آن تنها در یک دوره از زمان بررسی کرده و اختصاصات آنرا تعیین نماید به کار بررسی "همزمانی" زبان پرداخته است. ولی اگر پدیده‌های همان زبان را در لایه‌های متوالی و در دوره‌های مختلف زمانی بررسی کند چون مطالعات وی منحصر به مقطع زمانی خاصی نیست کار او مطالعه "تاریخی" زبان است.

از آنجا که در مطالعه "همزمانی" یا "توصیفی" (descriptive)، کیفیات یک زبان در یک برهه، مشخص از زمان بررسی و تجزیه و تحلیل می‌شود آنرا مطالعه ایستا نیز می‌نامند. و بررسی تاریخی زبان که منحصر به مقطع زمانی خاصی نیست و تحولات زبان را در طول تاریخ آن زبان دنبال می‌کند، مطالعه "پویا" یا "در زمانی" هم خواننده می‌شود.

باید توجه داشت که محدوده فعالیتها و طبیعتا روش تحقیق "همزمانی" و "تاریخی" بر روی یک زبان واحد متفاوت است و نمی‌شود با یک روش زبان را هم به صورت همزمانی و هم به صورت تاریخی بررسی نمود و مرز این دو نوع مطالعه باید کاملاً مشخص باشد. مثلاً بررسی تغییرات صوتی و تحولات نحوی زبان بعهد "زبان‌شناسی تاریخی" (historical Linguistics) است. زیرا این نوع تغییرات زبانی حوادث و رویدادهای تاریخی هستند که بدون اراده و قصد نسلی که به یک زبان تکلم می‌کنند رخ می‌دهد. هر نسلی از سلسله اصوات یکسانی استفاده می‌کند و در صورت ظاهر کسی متوجه نیست که بعضی از گروههای اصوات در حال دور شدن از صورت سابق خود هستند. زیرا این تغییرات چنان آهسته و بتدریج صورت می‌گیرد که مشکل‌مان به یک زبان از تغییر آن آگاه نمی‌شوند. مثلاً زبان فارسی یک زبان ترکیبی بوده که در دوره‌های بعدی بصورت تحلیلی درآمده است. همچنین در زبان دوره قدیم فارسی گروه صوتی /ae/ در کلماتی مانند: (دیو = daeva) و (دین = daena) وجود داشته است که بر اثر تحول، این "آواگروه" (diphthong) به یک مصوت کشیده یعنی (e = یای مجهول) بدل شده و سپس در فارسی جدید بصورت (i = ی) درآمده است. ولی گویندگان زبان متوجه این تغییرات و تحولات "تاریخی" یا "در زمانی" نیستند. بنابراین اگر زبان‌شناسی بخواهد تحولات نحوی یا صوتی زبان فارسی را بررسی کرده و دریابد که این تحولات در چند مرحله صورت گرفته و ترتیب و روال آن چگونه بوده است و عبارت دیگر جریان و نحوه این



دیگرگونیها را بررسی کند با پیدا کردن زبان‌شناسی "در زمانی" یا "پویا" مدد بگیرد.

در اواخر قرن نوزدهم بیشتر زبان‌شناسان به بررسی تاریخی زبان می‌پرداختند ولی از آن زمان به بعد گروهی از محققان بر آن شدند که زبان را بدون بازگشت به گذشته<sup>۲</sup> آن یعنی چنان که هست مطالعه و بررسی نمایند. فردینان دو سوسوربین این دوروش تحلیلی فرق گذاشت و اولی را که بررسی تحول زبان بود "پویا" (Diachronique) و دومی را که بررسی "ایستا" و "همزمانی" بود (Synchronique) نام گذاشت و در بررسیهای خود نشان داد که زبان در هر مرحله‌ای که مورد بررسی قرار گیرد، دستگاہ کاملی است که در حال تحول است و ما می‌توانیم در بررسی همزمانی یا ایستا خود، هم‌نمونه‌هایی تحول یافته و هم‌نمونه‌هایی عیناً با زمانه از گذشته و هم‌عنصرهای نو و جدید را بیابیم. لذا این دو طریقہ مطالعات زبان‌شناسی مکمل یکدیگرند و بخصوص برای هرگونه بررسی تاریخی زبان ناچار باید به بررسی دقیقی از یک سری مطالعات همزمانی در مقاطع و مراحل مختلف زبان پرداخت.

سوسور برای نشان دادن ارتباط این دوشیوه<sup>۲</sup> بررسی یک زبان نمودار زیر را ارائه داده است:

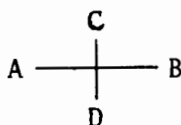

"AB" محورا ایستا یا همزمانی زبان است و "CD" محور پویا یا تاریخی زبان است. محور AB می‌تواند در هر نقطه‌ای با محور CD برخورد کند.

### پرسشها

- ۱- منظور از زبانشناسی " توصیفی " یا " ایستا " چیست ؟
- ۲- زبانشناسی " تاریخی " یک زبان را چگونه و از چه جهاتی بررسی می‌نماید ؟
- ۳- چه فرقی میان بررسی یک زبان از نظر " همزمانی " یا " تاریخی " وجود دارد ؟
- ۴- چرا بررسیهای توصیفی و تاریخی زبان مکمل یکدیگرند ؟

## زبان و گفتار

اولین بار "سوسور" بنیانگذار زبان‌شناسی نوین یادآور شد که زبان وجوه دوگانه‌ای دارد که باید هر یک از آنها را به نامی دیگر خوانده و از یکدیگر متمایز ساخت. بنظری آن نظام ارتباطی مشترکی که تمام سخنگویان یک زبان و یا فراگیرندگان آن بطور مشترک و یکسان می‌آموزند و بکار می‌برند "زبان" ( language ) خوانده می‌شود. این نظام کلی مشترک خود را بر ذهن هر کودکی که در یک جامعه زبانی چشم بجهان می‌گشاید و یا هر فردی که آن زبان را می‌آموزد تحمیل می‌کند. بنابراین، "زبان" یک دستگاه و نظام ذهنی و انتزاعی است که کاملاً در داخل و تصرف فرد است. مانند زبان فارسی، انگلیسی، ژاپنی، ترکی و... این نظام یا دستگاه در ذهن همه آشنایان بدان یکسان است و فراگیرندگان آن همگی قواعد و قوانین یکسانی را می‌آموزند و فردبمیل و خواست شخصی خود نمی‌توانند تغییری در آن ایجاد نمایند.

در مقابل این نظام کلی ذهنی که زبان نامیده می‌شود، وجه دیگر این پدیده یعنی "گفتار" ( speech ) قرار دارد که جزئی و عینی است. هر بار که شخص می‌گوید یا می‌نویسد بخشی از نظام کلی و ذهنی "زبان" را بکار می‌برد که جنبه عینی و فیزیکی دارد. همین جنبه عینی و عملی زبان است که "گفتار" خوانده می‌شود. لذا "گفتار" جریان زنده

"زبان" است که اختصاصی و شخصی است. گفتار هرکس ویژگیهای مخصوص به خودش را دارد و از فردی به فرد دیگر متفاوت است. بطوریکه سبک و شیوه "گفتار" هرکس مخصوص به خود است و سخن و گفتار هیچ دو نفری که از یک "زبان" واحد استفاده می‌کنند ضرورتاً "یکسان نیست. بدین ترتیب "زبان" یک پدیده کلی و ذهنی است در حالیکه "گفتار" یک واقعیت جزئی و عینی می‌باشد.

به عبارت دیگر، زبان که وسیله‌ای برای برقراری ارتباط و پیام‌رسانی و تفهیم و تفاهم تعریف شده است، تا زمانی که بصورت یک مجموعه دستگاہ انتزاعی و ذهنی است نمی‌تواند پیامی را برساند و ارتباطی برقرار نماید. زیرا امری ذهنی روانی است که عینیت و تظاهراتی ندارد تا برای طرف مقابل قابل حس باشد و برای اینکه از این دستگاہ ذهنی برای برقراری ارتباط بین چند نفر استفاده شود باید به آن صورتی عینی و محسوس بخشید. به سخن دیگر، هرگاه بخشی از نظام ذهنی و مجرد زبان بکمک اندامهای گویایی در قالب اصوات زبانی ادا شود، زبان از صورت ذهنی و بالقوه خود بصورتی عینی و محسوس درآمده و عملاً "وسیله" برقراری ارتباط می‌گردد. این جنبه "بالفعل و ملفوظ زبان" "گفتار" نامیده می‌شود. بدین جهت "گفتار" صورت فیزیکی و عینی "زبان" است.

هر بار که شخصی می‌خواهد از طریق تکلم ارتباطی برقرار کند، ضرورتاً بخشی از آن دانش بالقوه زبانی خود را بصورت عینی و محسوس درآورده و بکمک نموده‌های صوتی ابراز می‌کند. این جنبه "بالفعل یا عینی و محسوس زبان" را گفتار می‌نامند. فرق میان دستگاہ "زبان" و "گفتار" را می‌توان با فرق میان دستگاہ "رمز" و "پیام" مقایسه کرد. زیرا در مخابره هر پیام، تنها بخشی و جزئی از دستگاہ رمزبکار برده می‌شود.

مختصراً اینکه زبان که خود امری ذهنی و مجرد و بالقوه است به دو وسیله بصورت عینی و محسوس درآمده بالفعل عامل تفهیم و تفاهم

می‌گردد. این دو وسیله عبارتند از: "صوت و" "خط". صوت و خط هر دو بعنوان ماده‌ای محسوس، "شنیداری" و "دیداری" نظام ذهنی زبان را در خود منعکس می‌سازند. از اینرو زبان بعنوان یک پدیده ذهنی واحد، دارای دو تظاهر یا دو نمود عینی است که یکی از آن دو "نمود صوتی" یا "ملفوظ" یعنی "گفتار" است و آن دیگری نمود خطی یا صورت مکتوب زبان می‌باشد.

همچنانکه نمود گفتاری زبان اختصاصی و شخصی است و "گفتار" دونفر هم زبان بجهت ویژگیها و سبک و شیوه هر یک از دیگری متفاوت است، نوشته‌های هیچ دونفری هم که از یک زبان واحد استفاده می‌کنند یکسان نبوده و هنر نوشته‌های رنگ و ویژه‌ای دارند که معروف نویسنده خود است. همچنانکه نوشته‌های صادق هدایت، جلال آل احمد و صادق چوبک با آنکه هر سه از یک زبان استفاده کرده‌اند، بدلیل گوناگونی سبک سخن و دربرداشتن ویژگیهای شخصی از هم قابل تشخیص و تفکیک است. همین مسأله شناختن نویسنده از روی سبک و شیوه نگارش او حکایت از جزئی و فردی و شخصی بودن "نمود مکتوب" زبان دارد. نه تنها نوشته‌های نویسندگان نامبرده بلکه تمامی آثار قلمی در بردارنده ویژگیهای شخصی اند.

## پرسشها

- ۱- بنظر فردینان دوسو سور و جوه دو گانه زبا ن چیست؟
- ۲- چه فرقی بین زبا ن و گفتار وجود دارد؟ آیا هر دوی آنها جنبه عینی و محسوس دارند؟
- ۳- آیا همه کسانی که یک زبا ن را می آموزند مواد یکسانی را فرا می گیرند؟
- ۴- آیا همه افرادی که یک زبا ن را به یک صورت آموخته اند گفتارشان بدان زبا ن نیز یکسانست؟

## جوهر و اصل زبان

اکثر زبان‌شناسان سعی کرده‌اند تا توصیفی از چیستی زبان بدست دهند. از جمله فردینان دوسوسور می‌گوید: وقتی دو نفر با یکدیگر به گفتگومی‌نشینند نخست در مغزیکی از آن دو "حقایق ذهنی" و "مفاهیم" (concept) حاضر می‌شوند. این مفاهیم با "صورت‌های صوتی" (Form) که نمایندهٔ اصوات زبانی هستند و برای آن مفاهیم بکار می‌روند ارتباط دارند. هر مفهومی در مغز تصور صوتی مربوطه را برمی‌انگیزد. این پدیده که کاملاً "جنبهٔ روانی" دارد به نوبهٔ خود یک فرایند یا جریان فیزیولوژیکی را نیز بدنبال دارد. مغز تکانهٔ مرتبط با آن تصور صوتی را به اندام‌های ایجادکنندهٔ اصوات می‌فرستد. بدنبال آن امواج صوتی از دهان گوینده به گوش شنونده می‌رسد. در اینجا کاملاً جریان در شنونده تکرار می‌شود منتها برعکس. یعنی ترتیب رویدادها برعکس مورد اول از گوش به مغز است. صوت طبق یک جریان فیزیکی به مغز می‌رسد و تصور صوتی حادث در مغز، طبق ارتباط روانی ای که مفاهیم متناظرش دارد آن مفهوم را برمی‌انگیزد. از این توصیف چند پرسش پیش می‌آید: آیا مادهٔ خام زبان مفاهیم‌اند؟ نه، زیرا که مفاهیم غیر ملفوظ هستند و کاملاً "جنبهٔ روانی" دارند. در حقیقت تنها بخشی که از این جریان عینی است گفتار راست. پس مادهٔ خام زبان گفتار راست؟ نه، زیرا گفتار می‌تواند سروصدای صرف و ادای اصواتی نامشخص و بسی

معنی باشد. لذا برای آنکه صوتی و صدایی دارای معنی باشد باید با مفهومی ارتباط داشته باشد. بنظر "سوسور" این ارتباط را با یکدیگر و اصل زبان دانست. بنظر او زبان همانند حلقه، ارتباطی بین مفاهیم و الفاظ است. عبارت دیگر، زبان حلقه، ارتباط بین صوت و فکر است. او صوت را "دال" (Significant) و فکر را "مدلول" (Signified) می‌خواند. آن چه که از این پیوند به عنوان یک عنصر زبانی پدید می‌آید، صورتی است که فقط بدان جهت معنی دارد که ارتباط میان یک صوت و یک مفهوم ذهنی است. "سوسور" این عنصر زبانی را که حاصل ارتباط میان دال و مدلول است "نشانه زبانی" یا "علامت" (sign) می‌خواند.

### تعریف نشانه

نشانه عبارتست از هر چیزی که بر چیز دیگری غیر از خودش دلالت کند. به سخن دیگر هر چیزی که ذهن ما را متوجه چیز دیگری غیر از خودش بکند، نشانه نامیده می‌شود. همچنانکه زردی چهره علامت و نشانه بیماری است و از دیدن رنگ زرد کسی پی به ناخوش بودنش می‌بریم و یاد دود که ما را متوجه آتش می‌گرداند و یا چراغ قرمز راهنمایی و رانندگی که می‌گوید: بایست. نشانه‌ها خود انواعی دارند که از آن جمله است: نشانه تصویری، نشانه طبیعی یا عقلی و نشانه وضعی.

#### ۱- نشانه تصویری

هرگاه نشانه بصورت تصویر و شکلی از مفهوم مورد نظر باشد، نشانه تصویری است. به عبارت دیگر اگر میان صورت و مفهوم نشانه شباهتی عینی و تقلیدی موجود باشد جزء نشانه‌های تصویری است. مانند عکس که بر صاحب عکس دلالت دارد و تصویر ما را که بر خود ما دلالت دارد. در این مورد رابطه موجود بین این تصاویر و اشکال و مفاهیم



آن‌ها رابطهٔ شباهت است. یعنی عکس‌شبهه صاحب‌عکس است و شکل‌مار شبهه خود ما را است.

### ۲- نشانهٔ طبیعی

نشانهٔ طبیعی یا عقلی آنست که میان صورت و مفهوم نشانهٔ رابطهٔ علت و معلولی موجود باشد و در این صورت می‌توان گفت که نشانه و مفهوم لازم و ملزوم یکدیگرند. مانند دود که نشانهٔ آتش است و جای پا که بر رونده دلالت دارد.

### ۳- نشانهٔ وضعی

در نشانهٔ وضعی میان صورت و مفهوم نشانهٔ رابطهٔ پیوستگی هست ولی این پیوستگی و ارتباط بر اثر توافق و قرارداد بمنظور ایجاد ارتباط و رساندن پیام بوجود آمده مثل: پرچم سفید در جنگ که نشانهٔ تسلیم و آشتی خواهی است. البته پیام آشتی خواهی مستقیماً از پرچم سفید بر نمی‌آید بلکه دریافت این مفهوم از این علامت بنا بر عرف و عادت است که خود ناظر بر یک توافق قبلی می‌باشد. همچنین است شیپور ماده‌باش و علائم راهنمایی و رانندگی و یا نام این پرنده در میان اقوام مختلف.

تفاوت چشم‌گیر نشانهٔ وضعی با آن دو نشانهٔ دیگر در اینست که نشانه‌های تصویری و طبیعی به‌قصد ایجاد ارتباط بوجود نیامده‌اند و خود بخود دلالت بر مفهومی دارند. از اینروست که در جوامع مختلف بشری تقریباً "یکسان هستند و برای درک آن‌ها نیازی به آموختن نیست و تنها از طریق تجربهٔ قبلی و "تعقل" می‌توان آن‌ها را دریافت درحالی‌که نشانه‌های وضعی عمدتاً به‌قصد ایجاد ارتباط وضع می‌شوند و چون این قبیل نشانه‌ها در هر جامعه‌ای با جامعهٔ دیگر فرق می‌کنند، برای پی

بردن به مفاهیم آنها نیاز به آموزش درمیان است .

### اجزای نشانه زبانی

هر "علامت یا نشانه زبانی" همانند سکه دورویه دارد. در زبان فارسی واژه "بلبل" بر پرنده خاص دلالت می‌کند. لذا صورت ملفوظ و مکتوب "بلبل" یک رویه آنست و آن پرنده کوچک خوشخوان که مفهوم این واژه است، رویه دوم آن بشمار می‌آید رویه نخست "دال" و رویه دوم "مدلول" و رابطه میان این دو "دلالت" (signification) خوانده می‌شود. در مورد کلمه، دال را "لفظ" و مدلول را "معنی" می‌گویند. بنظر فردینان دوسوسور یکی از مهمترین وظایف زبان‌شناس مطالعه علایم و نشانه‌های زبانی است. وی معتقد بود که "علامت" یا "نشانه زبانی" خود امری قراردادی است. قراردادی بهمان معنی که در فلسفه ارسطو در میان است. یعنی هیچگونه پیوند درونی میان یک مدلول و سلسله‌اصواتی که دال بر آن هستند وجود ندارد و گاه برای نامیدن چیزی واحد چند واژه وجود دارد. مثلاً در زبان فارسی درخت انگور به سه صورت: رز، تاک و مو خوانده می‌شود و اگر پیوندی درونی و علت خاصی برای وجه تسمیه این شیئی وجود داشت این اختلافات تلفظی ظاهر نمی‌شد.

از آنجا که "علامت" یا "نشانه زبانی" قراردادی است از هیچ قانونی جز سنت پیروی نمی‌کند. بهمین علت است که "سوسور" می‌گوید: بحث درباره وجود یک رابطه معقول میان دال و مدلول یا لفظ و مصداق آن کاری بیهوده است. بطور کلی ریشه‌های زبان در دل گذشته متمکن شده است و گویندگان هر زبانی آنرا از نیاکان خود دریافت داشته‌اند.

هرگاه علایم قراردادی زبان تغییر کنند یعنی رابطه میان دال و مدلول سست بشود و یا تغییر بیابد، زبان هم از نظر صورت و هم از نظر

معنی تغییر می‌یابد. زیرا تغییر رابطه میان دال و مدلول ارزش "علامت زبانی" یا "نشانه" را نیز تغییر می‌دهد.

دانشمندیاد شده میان کلمه‌ای که برای رساندن مفهومی به کار می‌رود و ارزش این کلمه در یک زبان فرق می‌گذارد. زیرا یک مفهوم واحد مستقیماً با یک کلمه ارتباط می‌یابد در حالی که ارزش آن کلمه از ارتباط آن با مجموعه واژگان یک زبان معلوم می‌شود. مثل لفظ "شیر" در زبان فارسی که معادل چندین لغت در زبانهای دیگر است.

### پرسشها

- ۱- نشانه را تعریف کنید.
- ۲- منظور از "دال" و "مدلول" و "علامت" یا "نشانه" زبانی چیست؟
- ۳- علایم و نشانه‌های زبانی جزء کدام دسته از نشانه‌های وضعی: طبیعی و یا تصویری‌اند؟
- ۴- تفاوت عمده نشانه وضعی با آن دو نشانه دیگر در چیست؟
- ۵- جوهر و اصل زبان چیست؟

## دستگاه زبان

بنابر آنچه که گفتیم پایهٔ هر زبانی بردلالت وضعی است و در نتیجه زبان مجموعه‌ای متشکل از علامت‌ها و نشانه‌هاست که هر نشانه یا لفظی بر معنی و مفهومی خاص دلالت دارد. ولی نباید زبان را مجموعه و فهرستی از الفاظ و واژگان منفردی ارتباطی با یکدیگر و — معنای مشخص و مستقل از هم بدانیم. بلکه زبان "نظام، طرح‌داری" (Patterned system) است و هر لفظ یا هر جزء از زبان بر طبق قواعد و قوانین ویژه‌ای به اجزای دیگری پیوندد. بنابراین ارزش هر جزئی از این مجموعه در رابطه و همبستگی با اجزای دیگر معلوم می‌شود. برای اینکه معنی پیوستگی اجزای دستگاه زبان آشکار شود آن را به بیازی شطرنج تشبیه کرده‌اند. همچنانکه در این بازی مهره‌ها همگی با یکدیگر مرتبط‌اند و تغییر وضعیت هر مهره وضعیت مهره‌های دیگر را نیز تغییر می‌دهد، الفاظ و عناصر زبانی هم بهمان گونه با یکدیگر در ارتباط‌اند. مثلاً دستگاه شما در زبان فارسی فقط دو جزء "مفرد" و "جمع" دارد و چنانچه ما نند زبانهای دورهٔ باستان ایران جزء "مثنی" نیز به این دستگاه افزوده شود، این تغییر بر روی همهٔ دستگاه‌های دیگر زبان از جمله: اسم، ضمیر، فعل، . . . تأثیر می‌پردازد. لذا می‌بینیم که هر جزئی از زبان بگونه‌ای منظم و با قاعده با اجزای دیگر ارتباط دارد و زبان شبکه‌ای است منظم و منسجم که همهٔ اجزا و عناصر موجود در این شبکه با یکدیگر

مربوط اند.

چون انسان نمی‌تواند هزارها ترکیب صوتی گوناگون را در مغز خود انبیا رکند، بهنگام فراگیری یک زبان، در واقع قواعد و قوانین و طرح‌های آن نظام‌زبانی آموخته می‌شود و با توجه با این نکته که هر فقره‌ای در زبان جای معینی در نظام کلی زبان دارد، هر گفته‌ما نیز از قواعد منسجم و طرح‌داری تبعیت می‌کند. از این جهت زبان را به تورما هیگیری تشبیه کرده‌اند. همان‌گونه که حلقه‌های تورما هیگیری مانند شبکه‌ای با یکدیگر در ارتباط بوده و کلیت یک تورمنوط به پیوستگی مرتب و منظم حلقه‌ها با یکدیگر است و گسستن یک حلقه به انسجام کلی تورما می‌گذارد، عناصر زبانی هم به هم پیوسته و همبسته‌اند و تغییر و دگرگونی هر عنصر موجب تغییر و دگرگونی در کل دستگا زبان می‌گردد.

بنابراین می‌گوییم که زبان عبارتست از مجموعه یا دستگا‌هی منسجم و مرتبط که یکا یک عناصر و الفاظ سازنده آن بر طبق قواعد و موازین ویژه‌ای به یکدیگر می‌پیوندند. این قواعد و موازین در همه زبانها یکسان نیست و بهمین جهت است که قواعد پیوند کلمات و ترتیب اجزای جمله و بنطور کلی "صرف و نحو" در زبانهای مختلف، متفاوت است.

باید دانست که هر لفظ یا هر جزء از زبان خود به یک مجموعه یا دستگا‌ه کوچکتر و مشخصی مانند: دستگا‌ه فعل، دستگا‌ه ضمیر، دستگا‌ه شماره، . . . . . تعلق دارد. اجزای هر یک از این دستگا‌ه‌های کوچک از یکسویا اجزای دیگر دستگا‌ه خود پیوسته و مرتبط اند و از سویی دیگر با دستگا‌ه‌های دیگر یک زبان در رابطه متقابل اند. از بهم پیوستن این مجموعه‌های کوچک مجموعه‌ای بزرگتر و از ترکیب اینها با یکدیگر دستگا‌ه یا نظام کلی زبان بوجود می‌آید. لذا باعتباری قواعد ترکیب واژه‌ها و تشکیل جمله یعنی صرف و نحو نیز در لفظ "نظام" یا "دستگا‌ه" مستتر است.

فردینان دوسوسور، این مجموعه یا دستگاه متشکل از اجزای مرتبط و همبسته را "سیستم" (system) نامیده است. در روزگار ما بجای سیستم لفظ (structure) را بکار می‌برند که بمعنی "دبسمان" و "ساخت" است. از همین رو، در زبان‌شناسی مکتبی که شاگردان "سوسور" با توجه به اصول بنیادی وی بنا نهادند "مکتب ساختگرایبی" (structuralism) نامیده شد و پیروان این مکتب به "ساختگرایان" (structuralists) معروف شدند.

مختصراً اینکه، زبان شبکه‌طرح‌مند و منظمی است که در درون این نظام کلی یا شبکه، وسیع، پیوستن اجزا از کوچکترین آنها گرفته که همان آواها و واجهای ویژه یک زبان هستند تا بزرگترین شان یعنی جمله، بر اساس روابط معین و سلسله‌مراتب خاص صورت می‌گیرد.

از آنجا که همه زبانها مدام در حال تغییرند و هر زبان همواره ناچار است که با حذف عناصری چند و ابداع واژه‌های نو و ترکیبات بدیع از عهده موقعیتهای جدید برآید، دایماً در حالتی از تغییرات پی‌درپی قرار دارد و چون تمام عناصر آن نسبت بهم وابستگی متقابل دارند، هر تغییر که در عنصری رخ می‌دهد بر عناصر دیگر نیز تأثیر می‌گذارد. لذا بر عهده زبان‌شناس است تا قواعدی که بر بافت یک زبان و تغییرات جاری و قوانین ناظر بر آن تغییرات را مورد غور و بررسی قرار دهد.

## پرسشها

- ۱- منظور از دستگاه‌ها یا نظام زبان چیست؟
- ۲- در زبان‌شناسی، مکتب ساختگرایبی چیست و چه کسی را می‌توان بنیان‌گذار این مکتب بشمار آورد؟
- ۳- صرف و نحو زبان چه ارتباطی با تعریف "سوسور" دربارهٔ نظام‌ها شبکه‌ها، طرح‌ها و منسجم‌زبان دارد؟
- ۴- آیا درون شبکه‌ها همهٔ زبان‌ها نظام‌ها و روابط یکسان و مشابهی برقرار است؟

## روابط همنشینی و جانشینی

در مبحث پیشین، زبان را دستگاه ارتباطی اندیشه‌ها و واژه‌ها دانستیم ولی این بدان معنی نیست که زبان مجموعه‌ای از واژگانی است که هر واژه بر یک حقیقت و واقعیت خارجی دلالت دارد زیرا معمولاً ارزش معنایی هر واژه بر روی زنجیر گفتار و در ارتباط با واژه‌های دیگر مشخص می‌شود. چنانکه واژه "من" یا "شیر" یا "تار" بتلهی ارزش معنایی مشخصی ندارد و تنها زمانی مفهوم دقیق آن روشن می‌شود که درون جمله‌ای قرار بگیرد. از این روست که گفته می‌شود در امر تفهیم و تفاهم، روابط واژه‌ها بر روی زنجیر گفتار بسیار حائز اهمیت است چنانکه "دی‌بو قلمون م روز دیدیک" کاملاً بی معنی است. حال اگر همین تکواژها را بگونه دیگری در کنار هم قرار بدهیم عبارت "دی‌روز یک بو قلمون دیدم" بدست می‌آید که کاملاً معنی دار است. بدین ترتیب، برای اینکه واژگان یا نشانه‌های زبانی بتوانند پیامی را برسانند باید طبق روال خاصی بر روی یک محور افقی در کنار هم بنشینند. حل اگر واحدهای یک جمله را بررسی کنیم درمی‌یابیم که هر یک از آنها از یک مقوله دستوری و مکمل یکدیگر هستند و چنانچه یکی از واحدهای هم‌نشینی تغییر بیابد و یا حذف بشود در مفهوم پیام نیز تغییر یا خلل ایجاد می‌شود. این محور را "محور همنشینی" ( syntagmatic axis ) می‌گویند و رابطه واحدهایی را که بر روی این محور در کنار هم می‌نشینند



"رابطهٔ همنشینی" (syntagmatic relationship) می‌نامند. جملهٔ "من یک قلم دارم" از پنج تکواژ: من، یک، قلم، دارم، درست شده که هریک از این پنج تکواژ از یک مقولهٔ دستوری خاصی هستند:

"من"	از مقولهٔ دستوری	ضمیر
"یک"	" "	عدد
"قلم"	" "	اسم
"دارم"	" "	بن فعل
"م"	" "	شناسهٔ فعل

اجزای یک عبارت علاوه بر روابط ظاهری که با یکدیگر دارند، هر یک با اجزای دیگری هم که در آن عبارت خاص حاضر نیستند، روابطی دارند. مثلاً در جملهٔ "یا شده واژهٔ" "من" که از مقولهٔ ضمیر است علاوه بر ارتباط ظاهری خود با اجزای دیگر حاضر در این جمله با ضمیر دیگری زبان فارسی که فعلاً در این جمله نیستند یعنی: تو، او، ما، شما و ایشان نیز رابطه دارد.

همچنین واژهٔ "یک" که به دستگاه عدد در زبان فارسی تعلق دارد با سایر اعداد که در این پیام نیستند هم ارتباط دارد و هریک از اعداد دیگر می‌توانست بجای "یک" بر روی این محور بنشینند. و یا بجای واژهٔ "قلم" که به مقولهٔ اسم تعلق دارد، اسم دیگری از قبیل: گل، فیلم، کتاب، دختر، باغ و مانند اینها می‌توانست بیاید. ولی هرگاه یکی از اجزای این مقوله در پیام حاضر شود بقیهٔ اجزای آن نمی‌کند. لذا برعکس مورد اول که رابطهٔ اجزای حاضر در پیام رابطهٔ تکمیلی بود، در اینجا وجود یکی از اجزای مانع حضور اجزای دیگر می‌شود. بهمین دلیل رابطهٔ هریک از اجزای پیام را با دیگر اجزای مقولهٔ دستوری خود که می‌توانند بجای یکدیگر بیایند و معنی جمله را تغییر دهند، "رابطهٔ جانشینی" (Paradigmatic Relationship) می‌گویند.

به سخن دیگر برای ساختن و پرداختن یک جمله دو عمل صورت می‌گیرد: یکی عمل گزینش یعنی انتخاب یکی از اجزای یک مقولهٔ مشخص دستوری و دیگر قرار دادن با قاعدهٔ این اجزای منتخب و

برگزیده در کنار هم دیگر بر روی زنجیرگفتار. بنا بر این می‌گوییم زبان بر روی دو محور عمل می‌کند: "محور همنشینی" و "محور جانشینی".

#### ۱- محور همنشینی :

برای بیان یک جمله، کلمات پشت سر هم گویی بر روی یک خط قرار می‌گیرند. این خط که مفهوم اصطلاح "زنجیرگفتار" یا "رشته سخن" را بخوبی روشن می‌سازد، محور همنشینی نامیده می‌شود. رابطه کلماتی که بر روی این محور قرار می‌گیرند و مکمل یکدیگرند رابطه همنشینی است و اصطلاحاً آنرا رابطه "همبرنهادی" یا تبیینی (contrastive) نیز می‌نامند.

در جمله "من یک کتاب جالب خریدم" واژه‌های: من، یک، کتاب، جالب، خریدم، با یکدیگر رابطه همنشینی یا تبیینی دارند. لذا می‌گوییم رابطه همنشینی بر اساس روابط اجزای حاضر در پیام است. از آنجا که برای ساختن یک عبارت، رابطه همنشینی یعنی چگونگی قرار گرفتن تکواژها در کنار یکدیگر بر روی زنجیرگفتار باید مطابق روشها و قوانین خاصی که قواعد نحوی زبان نام دارند صورت بگیرد تا آن عبارت دارای معنی و مفهومی روشن باشد، رابطه همنشینی را "رابطه نحوی" نیز می‌گویند.

#### ۲- محور جانشینی :

گفتیم که هر پیام از چندین واژه درست شده که هر یک از این واژه‌ها از یک مقوله دستوری خاص هستند و علاوه بر روابطی که با یکدیگر دارند با اجزای دیگر مقوله دستوری خود که فعل در پیام نیستند نیز ارتباط دارند. رابطه اجزای حاضر در یک پیام با اجزای دیگر غایب از پیام را رابطه جانشینی می‌گویند زیرا گوینده از بین اجزای



شیوه عمل محور جانشینی آشنا شده و آنگاه می‌توانند در بر خورد بسیار موقعیتهای تازه واژه‌های جدیدی را درون جملاتی که قبلا آموخته‌اند جای داده و مستقلا عباراتی را که قبلا عیناً نشنیده‌اند بسیار زود بگویند.

از آنجا که هر قطعه زبانی بر مبنای دوتی نوع رابطه همنشینی و جانشینی قرار دارد، می‌توان با تقطیع و تجزیه یک عبارت عناصر سازنده آن را تشخیص داده به مقولات دستوری یک زبان دست یافت و سپس از روی ترتیب قرارگیری این عناصر بر روی محور همنشینی قواعد ترکیبی و نحوی زبان را بدست آورد. همچنین با استفاده از محور جانشینی و شناختن واژه‌هایی که می‌توانند بجای یکدیگر بیایند اجزای مقوله‌ها و طبقه‌های دستوری مختلف را تا حدودی شناسایی کرد. مثلاً جمله "فرنگیس آمد" در سطح تقطیع واژه‌ای شامل دو جز است. زیرا جانشینی در دو نقطه صورت می‌گیرد و ما می‌توانیم به جای "فرنگیس" اسم دیگری از قبیل: محمد، معلم، کارگر، تاکسی، کشتی و یا هر اسم دیگری را قرار دهیم. همچنین بجای "آمد" کلمات دیگری مانند: رفت، رسید، برگشت، برخاست و یا هر کلمه دیگری که از این طبقه یا مقوله باشد بگذاریم. بدین ترتیب واژه‌های "فرنگیس" و "آمد" با کلماتی که می‌توانند بجای آنها بیایند ولی فعلاً ازین جمله غایبند رابطه جانشینی دارند و این دو واژه حاضر در جمله فوق که در کنار هم قرار گرفته‌اند با یکدیگر رابطه همنشینی دارند.

مختصراً اینکه، رابطه جانشینی رابطه بین اجزائی است که روی یک محور عمودی قرار می‌گیرند و همدیگر را نفی و ظرد می‌کنند. به سخن دیگر، رابطه واحدها نیست که بجای هم می‌آیند و معنی جمله را تغییر می‌دهند. مثلاً در جمله "این کتاب خوبی است" اگر بجای "کتاب" واژه "مداد" یا "گل" را بگذاریم و یا بجای "این" واژه "آن" را قرار بدهیم معنی جمله فرق می‌کند و جمع هر دو واژه یعنی این و آن درین جمله ممکن نیست. ولی رابطه تباین رابطه واحدها نیست که نه تنها

همدیگر را طرد نمی‌کنند بلکه در کنار هم بکار می‌روند و در عرض هم قرار می‌گیرند. واحدهایی که بر روی محور هم‌نشینی قرار می‌گیرند هر یک از طبقه و ویژه‌ای هستند و وقتی که یک واحد از یک طبقه روی محور نشسته و واحدهای دیگر آن طبقه نمی‌توانند جای آنرا اشغال کنند. بنا بر این در مورد برگزیدن و قرار دادن واژه‌ها بر روی زنجیر گفتار امکان‌ناست ماحدود است. در زبان فارسی امکان این‌گزینش در صرف بیشتر ولی در نحو بسیار کم است.

### استفاده از محور جانشینی برای شناسایی تکواژهای زبان

اگر بخواهیم تکواژهای موجود در یک بخش از زنجیره گفتار را بشناسیم باید قسمت‌هایی از آنرا با "صفر" یعنی خالی گذاشتن جای آن و یا با تکواژهای دیگری که می‌شناسیم عوض کنیم. اگر تکواژهایی که جانشین آن قسمت می‌شوند نتوانند در آن بافت صورتی سنجی‌دار بسازند، در می‌یابیم که آن قسمت جدا شده یک تکواژ است و لی‌اگر با این جانشینی نتوانیم صورت معنی‌داری بدست بیاوریم معلوم می‌شود که آن قسمت جدا شده یک "تکواژ" نیست مثلاً صورت زبانی "می‌خواه‌بانیدم" از پنج تکواژ: می + خواب + ان + ید + م درست شده که می‌توانیم وجود هر پنج تکواژ آنرا از همین طریق نشان بدهیم:

بجای آخرین تکواژ یعنی (م) می‌توانیم یکی از تکواژهای: "ی =  $\bar{I}$ "، "یم =  $\bar{I}m$ "، "ید =  $\bar{I}d$ "، "ند =  $\bar{I}nd$ " and "یا =  $O$ " = صفر" را قرار بدهیم و به ترتیب صورت‌های می‌خواه‌بانیدی می‌خواه‌بانیدیم، می‌خواه‌بانیدید، می‌خواه‌بانیدند و می‌خواه‌بانیدند را بسازیم که همه آنها معنی‌دارند. بنا بر این (م) یک تکواژ است و از روی جانشین‌های آن معلوم می‌شود که در نقش دستوری "شناسه" اول شخص مفرد به‌کار می‌رود.

همچنین می‌توان بجای (ید) صفر را بگذاریم و صورت "می‌خواه‌بانم" را بدست بیاوریم که فعل مضارع است. لذا در می‌یابیم که (ید) یک تکواژ است و نقش دستوری آن ساختن ماده ماضی می‌باشد.

اگر سومین بخش یعنی (ان) را برداریم باز هم صورت معنی دار "می خوابیدم" را بدست می آوریم که فعل لازم است و از اینرو می فهمیم که (ان) یک تکواژ است و نقش دستوری آن سببی کردن افعال است (۱).

حال اگر دومین بخش یعنی (خواب) را برداشته و بجای آن (خور) را بگذاریم باز هم صورت معنی دار "می خورانیدم" را بدست می آوریم .

وبالاخره اگر بجای بخش نخست یعنی (می) تکواژ (ب = be) را قرار بدسیم و بخشهای سوم و چهارم را نیز حذف کنیم صورت "بخوابم" و با حذف تنها بخش چهارم صورت "بخوابانم" را بدست می آوریم که هر دو آنها بوجه التزامی هستند و از این طریق نقش دستوری "می" و "ب" بر سرفعال هم مشخص می شود.

روش جانشینی برای تقطیع و شناسایی و طبقه بندی زبانهای پیوندی که عناصر سازنده آنها زنجیروار بدنبال هم می آیند مورد استفاده قرار می گیرد ولی این روش برای زبانهای صرفی که اغلب نقشهای دستوری را به کمک تغییرات داخلی نشان می دهند، کاربرد چندانی ندارد. حتی در همه زبانهای پیوندی، همیشه این روش در همه موارد کاربرد برنیست. مثلاً در زبان فارسی تکواژهای (ان) و (ها) نقش دستوری جمع سازی را بعهده دارند و در همه عبارات قابل تقطیع می باشند. همچنانکه (ات)، (ین) و (ون) در زبان عربی و (s) در زبان انگلیسی این نقش را ایفا می کنند و در کلماتی نظیر: مردان، زنهار، معلمین، مسلمون، مسلمات، boxes و books تکواژهای جمع ساز همگی آشکار و قابل تقطیع از صورت مفرد آن بر روی زنجیر گفتار هستند. اما در واژگان: رجال، کتب، مدارس و یا men، feet و geese که تماماً جمع هستند هرگز نمی توان با استفاده از روش جانشینی و حذف علامت جمع از روی محور همنشینی صورت مفرد این واژه ها را بدست آورد. زیرا در این کلمات تنها با تغییر و جابجایی واژه های درون واژه مفرد فرم جمع آنها بدست می آید.

۱- در دستورهای سنتی این تکواژ علامت متعدی کردن شده است .

## رابطهء واجها بر روی زنجیرگفتار

روابط جانشینی و همنشینی نه تنها بین واژگان یک زبان موجود است بلکه در واجگان آن نیز وجود دارد. مثلاً در واژه‌های: "دور" و "دار" تنها با جانشین کردن "ا" بجای "و" معنی واژه تغییر می‌کند. همچنین اگر جای‌و‌جاهای این واژه‌ها را بر روی محور همنشینی تغییر دهیم باز هم معنی تغییر می‌کند: "رود" و "راد" بنا بر این گفته می‌شود که در مورد واجها امکان انتخاب و گزینش بر روی محورهای همنشینی و جانشینی وجود ندارد و تغییر یک واج در یک واژه و یا تغییر جای یک واج ممیز معنی است<sup>(۱)</sup>. مثلاً در واژه‌های: پَر، دَر، سَر، خَر، کَر، بَر، تَر، نَر و گَر اختلاف واج نخستین بکلی مفاهیم واژه‌ها را متفاوت می‌کند. پس جابجایی واجها نقش خاصی دارد در انتخاب واجها محدودیت کامل موجود است. هر واحدی از واجها عالم‌عامداً انتخاب می‌شوند. زیرا هر یک از واجها در زبان نقشهای جداگانه‌ای دارند. مثل نقش "د" و "ت" در کلمات: کار دو کارت که کاملاً پیاپی مراعوض می‌کنند.

از روش جانشینی می‌توان برای شناختن واجهای یک زبان نیز استفاده کرد مثلاً در کلمهء "سار" واجهای آن را در سه جا می‌توان تغییر داد:

۱- در پاره‌ای از موارد استثنائی اختلاف واجها و یا تغییر جای آنها معنی واژه را عوض نمی‌کند. رک. "واج شامل" صفحه ۱۳۸ از همین کتاب و "قلب" در بخش فرایندهای واجی، صفحه ۱۵۳ از این کتاب.

۱	sār	سار	۲	sār	سار	۳	sār	سار
	sām	سام		sar	سُر		dār	دار
	sāk	ساک		sur	سور		bār	بار
	sās	ساس		sor	سُر		xār	خار
	sāz	ساز		sīr	سیر		mār	مار
	sāi	سال		ser	سرر		kār	کار

پسایراین ، چون فقط درسه موضع امکان جانشینی وجود دارد  
می‌گوییم زنجیره آوایی "سار" از سه واج : س ، ا ، ر تشکیل شده  
است .



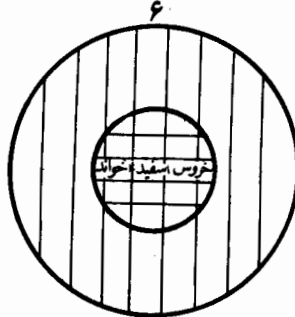
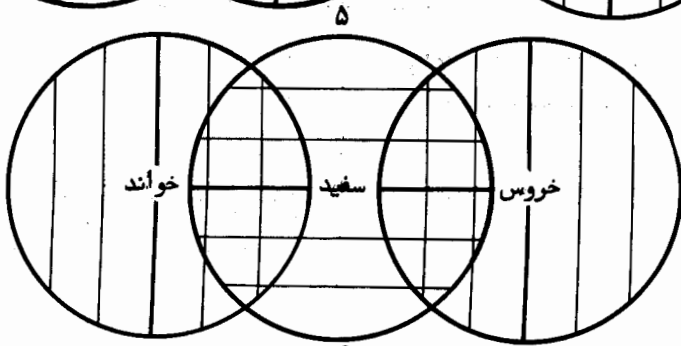
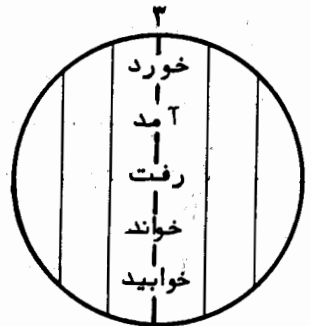
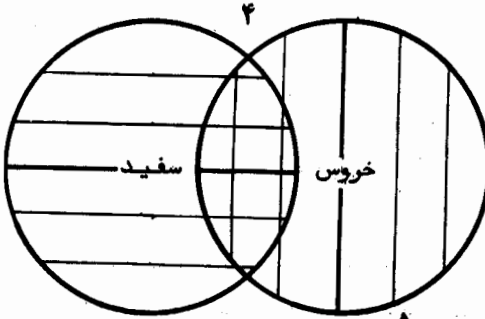
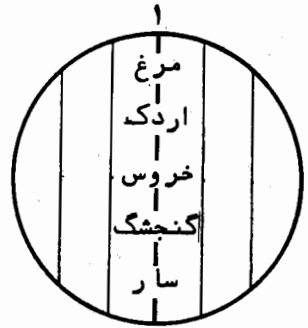
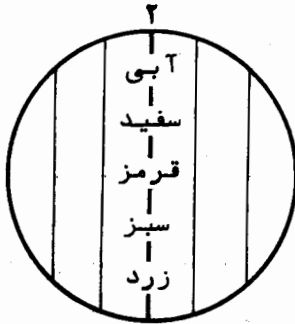

در اشکال فوق چگونگی عمل کرد محورهای هم‌نشینی و جانشینی را می‌بینیم .

## پرسشها

- ۱- منظور از "رابطهٔ همنشینی" و رابطهٔ جانشینی "در زبان چیست؟
- ۲- چرا رابطهٔ جانشینی را "تقابل" نیز می‌گویند؟
- ۳- چرا رابطهٔ همنشینی را "تباین" نیز می‌گویند؟
- ۴- چه فرقی بین واحدهای همنشین و واحدهای جانشین موجود است؟
- ۵- آیا می‌توان با استفاده از محورهای همنشینی و جانشینی به قواعد صرفی و نحوی یک زبان دست یافت؟
- ۶- چگونه می‌توانیم با استفاده از رابطهٔ جانشینی تکواژهای یک زبان را مشخص کنیم؟
- ۷- آیا برای شناخت مقولات گرامری زبانهای تصریفی و بیوندی به یک اندازه می‌توان از رابطهٔ همنشینی و جانشینی تکواژها سود جست؟
- ۸- آیا رابطهٔ همنشینی و جانشینی در میان واجهای یک زبان نیز هست؟

## خصوصیت خطی زبان

برای اینکه گوینده یا نویسنده جمله‌ای را بیان کند به ترتیب کلماتی را پشت سرهم بر زبان می‌آورد و یا می‌نویسد. این ویژگی زبان که ترتیب و توالی کلمات یکی پس از دیگری است، به بهترین نحو در زبان نوشتاری دیده می‌شود. گویی واژه‌های زبان بدن‌بال هم‌بر روی خطی افقی جریان می‌یابند. با توجه به این ویژگی زبان است که اصطلاحات "زنجیرگفتار" و "رشته‌سخن" (speech chain) بکار برده می‌شود. همچنانکه یک زنجیر از حلقه‌های بهم‌پیوسته تشکیل می‌شود، یک جمله نیز از پیوستن کلمات بدن‌بال هم‌بوجود می‌آیند و برای ایراد یا دریافت یک پیام زبانی با ایدازیک مبداء شروع کرده ترتیب و توالی واژگان را با دقت رعایت کنیم. زیرا اگر حلقه‌های زنجیر سخن بطور مرتب و منظم به یکدیگر نپیوندند، پیام درهم می‌ریزد و نا مفهوم می‌ماند. زبان با توجه به این ویژگی یاد شده، یک بعدی خوانده می‌شود. در حالی‌که اغلب نشانه‌ها و علائم دیگر ارتباطی چنین نیستند. مثلاً علامت تصویری که در سطح جای می‌گیرند و بعدی و مجسمه که در فضا جای دارد سه بعدی بشمار می‌آید. همین ویژگی یعنی ماهیت خطی زبان موجب می‌شود تا برای دریافت یک پیام زبانی الزاماً ترتیب و تعاقب کلمات را یکی پس از دیگری از اول تا آخر دنبال کنیم. در صورتی که در یک تابلوی کباره و یکجا در زمانی واحد با همه اجزای پیام در یک

سطح روبرومی شویم و بدون اینکه مجبور با شیم خط و مسیر مشخصی را در تابلو دنبال کنیم تا پیام را دریا بیم، بمحض روبروشدن با آن، از مجموع و کل تا بلوم مفهوم آنرا استنباط می‌کنیم. همچنین بمحض روبروشدن با یک نشانه که در فضا جای دارد ما نندمجسمه، از هر سو که بدان بنگریم به مدلول آن پی می‌بریم. ولی هرگز نمی‌توان همه اجزا و واژه‌های یک جمله را یکباره و یکجا ادا کرد و ناگزیر با دیدکی یکی از پی هم‌برزبان آورده شوند. بنا بر این می‌گوییم اجزای یک جمله به ترتیب و زنجیر وار در خط زمان جاری اند و شنونده و خواننده نیز با رعایت همان ترتیب واژه‌ها را دنبال می‌کند تا پیام را دریا بد.

خصوصیت خطی زبان رانه تنها در چگونگی توالسی و ترتیب کلمات در پرداختن یک جمله می‌بینیم، بلکه این ویژگی حتی در واجها نیز بچشم می‌خورد که چگونگی ترتیب و بهم پیوستن و جریان بر خط آنها در ارائه معانی و مفاهیم تأثیر دارد. مثلاً ترتیب و توالی سه واج: ا، ر، د تکواژهای مختلف: راد، دار و آرد را می‌سازد. از آنجا که زبان بعلت محدود بودنش به زمان یک بعدی است و واژه‌ها بمحض تلفظ در فضا ناپدید می‌شوند، برای ایجاد امکان بازگشت دوباره آن از دو وسیله استفاده می‌شود: یکی ضبط سخن بر روی صفحه یا نوار و دیگری نوشتن.

این هر دو وسیله ماهیت خطی زبان و یک بعدی بودن آنرا بخوبی نشان می‌دهند. شکل نوار و وجود خطهای پیاپی و منظم روی صفحه و همچنین سطرهای یک مکتوب که باید از سر سطر نخستین شروع کرد و به ترتیب سطرهای بعدی را دنبال کرد، همگی گویای این ویژگی خاص زبان اند. در واقع سراسریک کتاب یک سطر است کسه ضرورت اندازه و قطع کتاب به پاره‌هایی تقسیم می‌شود تا درون آن کتاب جای بگیرد.

پرسشها

- ۱- منظور از اینکه زبان برخط جریان دارد چیست؟
- ۲- فرق عمدهء نشانه‌های "خطی" با نشانه‌ها و علایمی که در "سطح" جریان دارند چیست؟
- ۳- اصطلاح "زنجیرگفتار" و یا "رشتهء کلام" ناظر بر کدام ویژگی و خصوصیت زبانیست؟

## تجزیهء دوگانهء زبان

بنا بر آنچه که تا کنون در تعریف زبان گفته شد باین نتیجه رسیدیم که دستگاه زبان مجموعه ای از علامات و نشانه های منسجمی است که طبق قوانین و موازین خاصی بتوالی در پی هم می آیند. ولی این تعریف برای مشخص کردن زبان از دیگر دستگاه های ارتباطی کافی نیست زیرا برخی از علایم و نشانه های ارتباطی دیگر نیز در این تعریف با زبان مشترکند. مثلاً پیا مهایی که با طبل یا شیپور فرستاده می شوند و یا آذیرهای خطر و نیز زبان ناشنوا یان که با حرکات متوالی دست صورت می گیرد و حتی بعضی از وسایل پیام رسانی جانوران مانند رقص زنبور عسل برای آگاهانیدن زنبوران دیگر از محل منبع غذایی، همگی از نوع نشانه های خطی بشمار می روند.

بنا بر این باید خصوصیت ویژهء دیگری برای زبان بشماری جستجو کرد که شامل حال دیگر وسایل ارتباطی نشود.

اگر به چندین علامت ارتباطی توجه کنیم، یک فرق اساسی بین آنها و زبان می یابیم. تفاوت چشم گیری که این علایم با پیا مهای زبانی دارند اینست که پیا مهای زبانی یا جملات و عبارات از بهم پیوستن اجزای کوچکتری تشکیل شده اند. لذا یک جمله قابل تجزیه به اجزای متشکلهء خود می باشد.

البته برخی از علایم فوق را نیز می توان به اجزائی تقسیم کرد

ولی فرق عمده آنها در اینست که اولاد تجزیه یک عبارت مـلاک و قانون تقسیم مشخص است و آن عبارت به کوچکترین واحدهای معنی‌دار بخش می‌شود. مثلاً عبارت "من گرسنه‌ام" به سه واحد: "من + گرسنه‌ام" تقسیم می‌شود. دیگر اینکه هر یک از این سه جزء در بافتها و جملات فراوان دیگری نیز به کار برده می‌شوند. در حالیکه اگر بخواهیم علایم ارتباطی غیر زبانی را تجزیه کنیم ملاک و دستور العمل مشخصی برای تقسیم‌بندی آنها در دست نداریم. لذا حد و مرز اجزاء مشخص نیست و می‌توان هر بار آنها را به نوعی دیگر تجزیه و تقسیم کرد. دیگر اینکه اجزای حاصله از این تجزیه دارای هویت مستقل و مشخصی نیستند تا در پیاپی دیگر بهمان مفهوم به کار برده شوند. سومین و مهمترین اختلاف دسته اخیر با دسته اول در اینست که پیاپی زبانی دوبار قابل تجزیه و تقسیم می‌باشند و این ویژه زبان است. توضیح اینکه واحدهای بدست آمده در تجزیه اول که خود دارای معنی و هویت مشخصی می‌باشند، هر یک از بهم پیوستن اصواتی تشکیل شده‌اند. بنا بر این می‌توان آنها را یکبار دیگر به اجزای متشکله آن بخش کرد. بدین ترتیب عبارت "من گرسنه‌ام" که در تجزیه اول به سه واحد تقسیم شده بود، این بار به دو ازده واحد تجزیه می‌شود:

م + ن + گ + ر + ر + س + ن + ر + م

تقسیم یک عبارت به کوچکترین واحدهای معنی‌دار را "تجزیه اول زبان" (first articulation) می‌گویند و واحدهایی را که در این تجزیه بدست می‌آیند اصطلاحاً "تکواژ" (morpheme) می‌خوانند. "تکواژ" را نباید با "کلمه" اشتباه کرد. زیرا گاه ممکنست یک کلمه با یک تکواژ برابر باشد مثل: من، عقل، درد، باران و مانند اینها. گاهی نیز ممکنست یک کلمه از دو یا چند تکواژ درست شده باشد. مثلاً "می‌گویم" از سه تکواژ: می + گو + م ترکیب شده است. زیرا "می" در بسیاری از

بافت‌های دیگر به کار می‌رود: }  
 می‌روی }  
 می‌دید }  
 می‌نشینم }

همچنین "گوی" در کلمات : گویم ، گوید ، گوید  
 گوید ، گوید ، گوید ، گوید  
 گوید ، گوید ، گوید ، گوید

و نیز تکواژ "م" در بسیاری از کلمات دیگر به کار برده می‌شود مانند : میگیرم ، میروم ، میبینم . واژگان زیر نیز هر یک از دو تکواژ درست شده‌اند :

کارگر ، باغبان ، زرین ، پشمی ، ستوران ، کوهها  
 کارگر ، باغ + بان ، زر + پشمی ، ستوربان ، کوه + ها  
 تقسیم "تکواژها" یعنی کوچکترین واحدهای معنی دار زبان  
 را به اصوات متشکله آنها تجزیه دوم زبان (second articulation)  
 می‌نامند . اجزای بدست آمده از این تجزیه را اصطلاحاً "واج" (Phoneme)  
 می‌خوانند . "واجها" خودبتنهایی معنی ندارند ولی ممیز معنی هستند .  
 یعنی در دو تکواژ مشابه اختلاف یک "واج" می‌تواند اختلاف معنی ایجاد  
 کند . در تکواژهای

دور  
 دیر  
 دار  
 در  
 در

آنچه که موجب پیدا آمدن پنج معنی متفاوت از این تکواژها می‌شود ،  
 واج میانی آنها یعنی به ترتیب : ( و ، ی ، ا ، ء ، ۲ ) می‌باشند  
 بنا بر این دیدیم که یک واج چگونه می‌تواند اختلاف و امتیاز معنایی  
 ایجاد کند .

مختصراً اینکه عبارات بالقوه یک زبان آنقدر زیاد است که  
 بشمار در نمی‌آید و به سخن دیگر به تعداد جملاتی است که یک فرد در تمام  
 طول زندگی خود بزبان می‌آورد و یا می‌تواند بزبان بیاورد و پیدا است  
 که این تعداد هرگز قابل شمارش نیست . ولی این عبارات بی‌شمار  
 و نامحدود از تعداد فراوانی تکواژ ساخته می‌شوند که تعداد تکواژها  
 نسبت به عبارت و جملات هر زبان محدودتر است .



تکواژهای فراوان هر زبان که کتابهای لغت نشان دهند، تعداد بیشمار آنها هستند به نوبه خود از واجهای نسبتاً "محدودی" بوجود می‌آیند. تعداد واجها در اغلب زبانها بین ۲۰ تا ۴۰ واج است. البته واجهای همه زبانها یکسان نیستند و از زبانی به زبان دیگر فرق می‌کند.

باید توجه داشت که تجزیه دوگانه زبان مفهوم سیستم یا نظام زبان را نیز روشن تر می‌سازد. زیرا پس از تجزیه دوم عبارات یک زبان، به تعداد محدودی از عناصر بسیط بنام "واج" دست می‌یابیم که پایه آن زبان برای این عناصر استوار است. از بهم پیوستن این عناصر بسیط محدود، عناصر مرکب فراوانی بوجود می‌آید که از ترکیب این عناصر مرکب عبارات و جملات بیشمار و نامحدودی ساخته می‌شود.

البته، در هر زبانی، هم ترکیب عناصر بسیط یعنی "واجها" و هم بهم پیوستن عناصر مرکب یعنی "تکواژها" از روی قاعده و قانون ویژه آن زبان و متفاوت از زبانهای دیگر صورت می‌پذیرد و بدین جهت است که قواعد صرف و نحو زبانها با یکدیگر فرق می‌کند.

"آندره مارتینه" (A. Martinet) که یکی از زبان‌شناسان بنام معاصر است، "تجزیه دوگانه زبان" (double articulation) یا (double structure) را ویژگی اصلی و متمایز خاص زبان بشری می‌داند. زیرا که هیچ وسیله دیگری ارتباطی جز از زبان دوبار قابل تقسیم و تقطیع نیست.

پرسشها

- ۱- منظور از قابلیت تقطیع و تجزیه، دوگانه زبان چیست؟
- ۲- اگر علایم ارتباطی دیگر را تجزیه کنیم واحدهای بدست آمده چه فرقی با واحدهای بدست آمده از تجزیه زبان دارند؟
- ۳- تجزیه اول زبان چیست و واحدهای بدست آمده از این تقطیع چه نام دارند؟
- ۴- تجزیه دوم زبان چیست و واحدهای بدست آمده از این تجزیه چه نام دارند؟

## خلاقیت زبان

یکی از امتیازات بسیار مهم زبان بشری "ویژگی خلاقیت" است. توضیح اینکه بشر می‌تواند با فراگرفتن تعداد متعارفی از نشانه‌های زبانی و تعداد محدودی قاعده، در طول زندگانی خود تعداد نامحدود و بیشماری جمله بسازد و مهم اینست که این جملات اغلب تکراری نبوده و انسان می‌تواند در موارد و موقعیتهای مختلف برای اولین بار جملات و گفتارهایی مناسب ساخته بر زبان بیاورد.

به سخن دیگر، زبان صرفاً به ردیف کردن کلمات محدود نمی‌شود بلکه انسان برای اینکه بتواند حرف بزند صاحب مجموعه پیچیده‌ای از قواعد درونی است که این مجموعه او را قادر می‌سازد تا هر نوع جمله‌ای که در زبان او درست باشد بسازد. کسی که می‌خواهد درباره موضوعی صحبت کند می‌تواند از جایی شروع کرده ساعتها بطور متوالی جملات را یکی پس از دیگری بر زبان بیاورد بدون آنکه قبلاً آن جملات را مرتب کرده باشد. این قدرت ابداع جملات متناسب با موقعیتهای تازه طبیعی است و مهمترین وجه تمایز زبان بشری از سایر سیستمهای ارتباطی می‌باشد. همین خصوصیت ویژه زبان بشری که عبارت از توانایی "تولید" و "درک" تعداد نامحدودی از جملات تازه و بدیع است به نامهای مختلفی از جمله: "خلاقیت" (Creativity) و "زایی" یا "تولیدی" (productivity) خوانده می‌شود. ویژگی "خلاقیت" به انسان این امکان

را می‌دهد تا بطور طبیعی درباره هر چه که بخواد و در ارتباط با هر مکان و هر زمانی ساعتها جمله پردازی کرده عباراتی را مسلسل وار بگونه‌ای بدیع و متناسب با زمینه صحبت خود بر زبان بیاورد بدون اینکه برای خود و یا شنونده کوچکترین مشکل زبانی و ارتباطی ایجاد کند.

بعبارت دیگر، خلاقیت زبان بدین معنی است که انسان برای فراگرفتن زبانی، یک رشته جمله‌ها و گفتارهایی را در مغز خود انبار نمی‌کند تا بعدها در فرصتهای مناسب از میان آنها انتخاب کرده بر زبان بیاورد. بلکه تنها با استعدادی که ذاتی و فطری اوست، تعداد مشخصی از قواعد و قوانین به‌مراه واژگان آن زبان را می‌آموزد و همین امر موجب می‌شود تا او بتواند در هر موقعیت تازه و در رویا رویی با هر مورد جدیدی مطابق آن آموخته‌های ذهنی خود عبارتی تازه و مناسب به‌مازد و بر زبان بیاورد. همچنین می‌تواند گفتارهای غیر دستوری و نادرست را که مطابق الگوهای زبانی او نیستند، حتی اگر قبلا هرگز آنها را نشنیده باشد، تشخیص بدهد.

همین جنبه "خلاقیت" یا "تولیدی"، یکی از وجوه اساسی افتراق و امتیاز زبان بشری از دیگر وسایل ارتباطی است. این ویژگی خاص زبان انسان، مسائل بحث انگیزی را در نظریه‌های روانی، کاربرد زبان و یادگیری آن، پیش کشیده است. (۱)

---

۱- یادآوری این نکته ضروری است که مسأله "خلاقیت" به عنوان یکی از ویژگیهای بارز زبان بوسيله "چامسکی" زبان شناس معاصر آمریکایی مطرح شده است. برای اطلاع از راههای رسیدن به قدرت خلاقه زبان از نظر گشتا ریون، به بخش نحو و دستور زایشی - گشتاری در کتاب حاضر مراجعه نماید.

پرسشها

- ۱- منظور از جنبه "خلاقیت" زبان چیست؟
- ۲- خصیصه خلاقه زبان به چه نامهای دیگری نیز خوانده می‌شود؟
- ۳- آیا آدمی هر جمله‌ای را که بر زبان می‌آورد قبلاً شنیده و به‌خاطر سپرده است و بطور کلی انسان جملات زبان خود را بر اثر تجربه‌های قبلی آموخته است؟
- ۴- چرا آدمی می‌تواند در هر موقعیت تازه عبارتی تازه و مناسب بسازد و گفتارهای غیر دستوری را نیز تشخیص دهد؟

## اصل نسبیت در زبان

در بخشهای پیشین زبان را وسیله‌ای برای گزارش اندیشه و واقعیات عالم خارج دانستیم. از این تعریف درمی‌یابیم که بین زبان و واقعیت علم خارج از ذهن رابطه مداوم وجود دارد. از سویی دیگر می‌دانیم که واقعیات و مفاهیم در دنیای خارج از ذهن بشری طبقه‌بندی نشده‌اند تا در هر زبانی برای نامیدن هر یک از این امور طبقه‌بندی شده و مشخص بر حسب خاصی وضع شده باشد. بنا بر این زبان را نمی‌توان فهرست یا مجموعه‌ای از واژگان دانست که هر یک از آنها بر یک واقعیت خارجی یا یک مفهوم ذهنی دلالت دارند. زیرا در این صورت برای آموختن زبان دوم تنها فراگیری مجموعه واژگان آن زبان کافی می‌نمود و برای برگرداندن یک عبارت به زبانی دیگر فقط می‌بایست بجای هر واژه معادل آن را از زبان دوم قرارداد. در حالی که اگر دو زبان را با هم بسنجیم اختلاف طبقه‌بندی واقعیات خارجی در دو زبان بخوبی آشکار می‌شود. مثلاً در زبان فارسی با توجه به وجود آب  $H_2O$  که یک واقعیت خارجی است مفاهیم مختلف: اقیانوس، دریا، دریاچه، استخر، حوض، مرداب، گرداب، برکه، رودخانه، جوی، شبنم، باران، تگرگ، برف، یخ و مانند اینها وجود دارد. ولی این مفاهیم در عالم خارج چهارچوب و قالب مشخصی ندارند تا در هر زبان دیگر معادلی برای یکی از این قالبها تعیین شود. این مفاهیم فقط برای گویندگان به زبان فارسی مشخص و محدودند و

ممکنست در زبان‌های دیگر برخی از این واژگان نبوده ولی واژگان دیگری برای انواع برف و یخ وجود داشته باشد که در زبان فارسی برای آنها معادلی نیست. این اختلاف را در تجزیه نور خورشید که یک پدیده واحد عالم خارج است نیز می‌توان مشاهده کرد. در زبان فارسی رنگ‌هایی که از تجزیه نور خورشید بدست می‌آیند با هفت واژه مختلف: قوز، نارنجی، زرد، سبز، آبی، ارغوانی و بنفش خوانده می‌شوند. در حالی که همین پدیده واحد در یکی از زبان‌های آفریقایی فقط با سه واژه: قرمز، زرد و آبی

زرد و نارنجی      سبز، آبی، ارغوانی و بنفش، گزارش می‌شود.

در زبان فارسی رنگ سبز خود تقسیمات چندی دارد از جمله: زمردی، یشمی، زنگاری، زیتونی، ماشی، چمنی، کاهویی، مغزپسته‌ای و مانند اینها. ولی در زبانی دیگر ممکنست برای نامیدن همه این رنگ‌ها یک یا چند واژه محدود به کار رود یا این تقسیم‌بندی بصورت دقیق تری وجود داشته باشد.

همچنین در فارسی بجای واژه "rapide" فرانسه واژه "تند" به کار می‌رود و حال آنکه کلمه "تند" در زبان فارسی مفاهیم متعددی از قبیل سریع، تیز، عصبانی، تلخ و پپرنگ نیز دارد. لذا می‌بینیم حتی واژگانی که برای رساندن یک مفهوم درد و زبان به کار می‌روند تمامی بارهای معنایی آنها در هر دو زبان یکسان نیست. یکی از بهترین مثالها در این مورد مفاهیم مختلف: عمو، دایی، شوهر عمه و شوهر خاله است که در زبان انگلیسی هر چهار مفهوم فوق بایک واژه "uncle" بیان می‌شود. گاه ممکنست ابزاری واحد که کاربردش نیز در همه جوامع یکسان است در دو زبان متفاوت بطور متفاوتی تجزیه و گزارش بشود مانند: "تیچی" که در زبان فارسی مفرد است ولی در زبان‌های انگلیسی "scissors" و فرانسه "ciseaux" بصورت جمع بیان می‌شود. ولی حتی این مورد همسانی هم در زبان انگلیسی و فرانسه کلی نیست و مثلاً واژه "شلوار" که در فارسی مفرد است در فرانسه نیز بصورت مفرد "Pantalon"

ودرا انگلیسی بصورت جمع = "trousers" ویا "Pants" بیان می‌شود. درزبانهایی که جنس دستوری وجود دارد، اغلب جنس شیئی یا پدیده‌ای واحدا لزاما یکسان نیست. مثلاً در زبان فرانسه خورشید "soleil" (le) مذکرو ماه "lune" (la) مؤنث است. ولی در عربی "شمس" مؤنث و "قمر" مذکر است. این اختلاف حتی در زبانهای هم‌ریشه نیز دیده می‌شود. چنانکه در آلمانی ماه (der) mond مذکر و خورشید "sonne" (die) مؤنث است.

بنابراین، می‌بینیم که بین واقعیت زبانی و واقعیت عالم خارج تفاوت هست و اغلب واقعیات زبانی با واقعیت عینی و فیزیکی یکسان نیستند. لذا می‌گوییم که واقعیات‌های زبانی نسبی بوده و در زبانهای مختلف متفاوتند. به سخن دیگر، زبان ما واقعیات عالم خارج را عیناً و دقیقاً گزارش می‌کند و نه تقسیمات یک زبان عمومی جهانی است، از اینروست که گفته می‌شود نسبت در زبان براساس دو اصل قرار دارد:

- ۱- زبان تصویر درستی از واقعیت جهان خارج بدست نمی‌دهد.
- ۲- هر زبانی تصویر متفاوتی از واقعیت جهان خارج بدست می‌دهد.

این عدم انطباق در زبانهای مختلف تنها به واژگان محدود نمی‌شود بلکه سیستمهای زبانی مختلف نیز متفاوت هستند و هر زبان چهارچوب ساختارمندی و قواعد دستوری خاصی دارد. از اینروست که برای برگرداندن عبارتی از یک زبان به زبانی دیگر تنها جایابی واژگان دوزبان کافی نیست بلکه باید هم‌نشینی این واژگان نیز با رعایت قواعد نحوی آن زبان صورت بگیرد.

بدین ترتیب می‌بینیم که همهٔ زبانها مصداق‌ها و واقعیات و عوامل خارجی و مفاهیم ذهنی را بطور یکسان و همانند منعکس نمی‌کنند و همچنانکه برداشت هر قومی از دنیای خارج نسبی است، زبان که گزارش این برداشت است نیز بهمان ترتیب نسبی می‌شود و لذا نمی‌توان



گفت که زبان عینا منعکس‌کننده واقعیات خارجی است. و بدین جهت است که برخی از متفکران مدعی شده‌اند که آدمی جهان را از دریچه زبان خود می‌بیند نه از دریچه واقعیات بیرونی. به بیانی دیگر، بر هر زبانی نوع خاصی از سازمان جهان بیرون تطبیق می‌کند و بنا بر این آموختن زبانی دیگر مستلزم آموختن نحوه دیگری از تجزیه جهان و درک واقعیت است.

البته گاهی نام اجسام و اشیاء در زبانها منطبق است ولی مفاهیم انتزاعی و مجرد ذهنی و امور معنوی اصولاً نمی‌توانند منطبق باشند. مثلاً "معادل انگلیسی "مواظب باش" فارسی = "look out" است که هیچ گونه مطابقتی با یکدیگر ندارند. اگر سه جمله زیر را:

(۱) من دیر کرده‌ام.

I am late (۲)

Je suis en retard (۳)

که هر سه به زبانهای فارسی، انگلیسی و فرانسه، یک پیام را گزارش می‌کنند با هم بسنجیم می‌بینیم که اجزای هیچیک از این سه جمله با یکدیگر تطابق کامل ندارند.

علت اینکه مفاهیم در ذهن گویندگان همه زبانها یکسان و منطبق نیستند اینست که مفاهیم و حقایق ذهنی در هر زبانی مبتنی بر تمدن، محیط، دین، سنن، آداب و رسوم و مانده‌های آنهاست. و برای هر حقیقت ذهنی لفظی نیز وضع می‌شود و چون در زبانهای مختلف، این میانمی‌تفاوت‌اند لذا حقایق ذهنی نیز متفاوت‌اند و در نتیجه "واژه‌ها" یا "دالها" نیز متفاوت می‌شوند. این اصل را در زبان "اصل نسبیت" گویند. ضرب المثلهای بهترین مصداق این مطلب‌اند. مثلاً "از زبان فارسی ضرب المثل "چشم آب نمی‌خورد" یا "دندان روی چکر گذاشتن" را نمی‌توان عینا "به زبانهای دیگر برگرداند. حتی اگر یک واقعیت در دو زبان یکسان باشد و بتوان واژه‌های مربوط به آن را از زبانی به زبان دیگر برگرداند مانند: "دراز" و "long" باز هم می‌بینیم که

نمی‌توان آن دو کلمه را معادل هم شمرد. زیرا کلمات در هر زبان بار عاطفی خاصی دارند و "دراز" علاوه بر معنی اصلی خود کمی هم جنبهٔ اهانته آمیز و بار عاطفی منفی دارد. همچنانکه "بنشین" و "بفرما" در زبان فارسی یک مفهوم با دو بار عاطفی متفاوت دارند. درست بدلیل وجود همین بارهای عاطفی واژه‌ها، باید در موقع ترجمه از زبانی به زبان دیگر دقت کافی بعمل آید تا نزدیکترین کلمه بدان انتخاب شود.

چند معنایی بودن برخی از واژگان نیز نشانی از نسبی بودن دریافت‌های ما از زبان است مثلاً "بارهای معنایی واژه" "سنگ" را در دو عبارت زیر در نظر بگیرید:

(۱) "برای نهادن چه سنگ و چه زر"

(۲) "خرد بایدا ز مرد و فرهنگ و سنگ"

در عبارت نخست "سنگ" نمادی از بی ارزش‌ترین چیز در مقایسه با "زر" است.

و در عبارت دوم "سنگ" در معنی وقار و متانت و اعتبار، هم‌رده فرهنگ است.

بطور کلی می‌توان گفت که زبان واقعیات عالم خسارچ را منعکس می‌کند ولی این انعکاس ناقص است و زبان اغلب قادر نیست که عالم را عیناً منعکس سازد. برای مثال وقتی در فارسی می‌گوییم "دیروز رفت" حرکتی از نقطه‌ای به نقطهٔ دیگر را در زمان گذشته، نقل می‌کنیم. ولی آیا "رونده" زن بوده است یا مرد یا بچه، پیاده رفته است یا سوار، تنها رفته است یا به همراه گروهی دیگر، معلوم نیست. در حالی که ممکن است در یک زبان دیگر معادل واژه "رفت" اطلاعات بیشتری را در بر داشته باشد. مثل: "ذهبت"

این نکته، یعنی ناهمسانی ساخت واژگان و جمله‌بندی زبانها در زمینه‌های دیگر زبان از جمله واجها نیز صدق می‌کند. هیچ دوزبانی نیستند که واجهایشان همانند یکدیگر باشند؛ یعنی هم تعداد دوهم

تلفظ واجها در زبانهای مختلف متفاوت است و هم‌مهمتر از آن دستگاه واجها و روابط متقابل آنها فرق می‌کند. در هر زبانی صوتهای متمیز معنی گونه‌گون می‌باشند و مثلاً "درد و کلمه" "دیر" و "شیر" چه واج دوم آنها کوتاه تلفظ شود و چه کشیده در معنی شان اختلافی ایجاد نمی‌شود. ولی در زبان انگلیسی کشش این مصوت اختلاف معنی ایجاد می‌کند. مانند:

ship - sheep , bid-bead , bit-beat

در زبان عربی واج "پ" وجود ندارد و واژه‌های "پاریس" و "پرویز" بصورت "باریس" و "برویز" تلفظ می‌شود. در حالیکه در فارسی "ب" و "پ" دو واج مفارق معنی هستند مانند: پست و بست، پیل و بیل، لُب و لَب. همچنین در زبان عربی واجهای متفاوت: ظ، ض، ذ و ز تلفظ‌های متفاوتی دارند. در حالیکه فارسی زبانان همه آنها را یکسان تلفظ می‌کنند. بطور کلی در زبانهای: آلمانی، ارمنی، ترکی، هندی، انگلیسی، فرانسوی .... واجهایی وجود دارد که در زبان فارسی نیست. لذا چنین نتیجه می‌گیریم که واجها هم در همه زبانها برابر نیستند.

علاوه بر اختلاف واجها، زبانها از نظر خصوصیات زبر زنجیری نظیر تکیه و آهنگ نیز متفاوتند و حتی این اختلاف در قلمرو یک زبان هم دیده می‌شود. لهجه‌های مختلف زبان فارسی مثل: تهرانی، یزدی، مشهدی، اصفهانی و کاشانی این اختلاف آهنگ و تکیه را خوبی نشان می‌دهند. بنا بر این، روش درست در زبان‌شناسی این است که هر زبانی به اعتبار خود آن زبان در نظر گرفته شود و نه به اعتبار مقایسه آن با زبانهای دیگر.

## پرسشها

- ۱- منظورا ز نسبت در زبان چیست؟
- ۲- با توجه به اینکه بین زبان و واقعیات عالم خارج از ذهن رابطه‌ای وجود دارد، آیا زبان عیناً " واقعیات خارجی را منعکس می‌کند؟
- ۳- چرا مفاهیم در ذهن گویندگان همه زبان‌هایکسان و منطبق نیستند؟
- ۴- برای ترجمه از زبانی به زبان دیگر آیا می‌توان فقط معادل و برابر واژه‌ها را از دوزبان بجای هم قرارداد؟
- ۵- آیا بیشتر نام " اجسام " و " اشیاء " ( اسامی ذات ) در زبانهای مختلف مطابقت دارند یا " مفاهیم مجرد ذهنی " ( اسامی معنی ) ؟

## اقتصاد زبان

پیش از این گفتیم که زبان ابزار گزارش اندیشه است و کار زبان‌شناس بررسی این دستگاه ارتباطی اندیشه‌ها و واژه‌ها در اجتماعات مختلف بشری است. با توجه به اینکه از یک سو مفاهیم و اندیشه‌های عالم بشری بیشمار و نامحدود می‌باشند و از سوی دیگر اندام‌های گفتار که ایجادکننده نشانه‌ها و واژه‌ها هستند و نیز ذهن بشر که باید مجموعه این علایم و نشانه‌ها را با خاطر بسیار دقت در موقع لزوم به کار برد محدودیت‌هایی دارند، لذا برای فائق آمدن بر این مشکل، زبان اولاً تعداد معینی "واج" را برمی‌گزیند و با ترکیب آنها بصورت گوناگون قالب‌های زبانی خاصی را بوجود می‌آورد که با استفاده از این قالب‌ها تمامی اندیشه‌ها و احساسات بشری قابل گزارش می‌شوند. مثلاً "احساس و حالت سردرد یک واقعیت غیر قابل تجزیه است و ماهیت آن با چشم درد که آن نیز واقعیتی منفرد است فرق دارد. همچنین است دردهایی که در اندام‌های دیگر آدمی احساس می‌شود. در زبان فارسی برای بیان احساس اولی از شش جزء "سر + م + درد + می + کن + کد" استفاده می‌شود و از همین قالب با تغییر یک جزء اول آن تمام احساس دردهای مختلف گزارش می‌شود. همین واقعیت مفرد در زبان انگلیسی با چهار جزء ادا می‌شود:

I have head ache

از این روست که می‌گوییم گوینده احساس‌های خود را در قالب‌های زبانی خاصی می‌ریزد و از آن طریق به مخاطب خود منتقل می‌کند. به عبارت دیگر، با توجه به محدودیت دستگاه گفتار، هر زبان اجزای محدود و مشخصی را که "واج" خوانده می‌شوند برمی‌گزیند و از ترکیب این واحدهای صوتی بسیط و معدود، تکواژها و نشانه‌های زبانی فراوانی که هر یک اندیشه‌ای را گزارش می‌کنند می‌سازد. اقتصاد زبان در این مورد مانند سیستم عددنویسی است که فقط با ده علامت می‌توان مفاهیم عددی تا بینهایت را نشان داد. در زبان "واجها" نقش "اعداد" از صفر تا نه را دارند.

پس کوچکترین جزء ساختمانی زبان "واج" است. شماره واجها، چگونگی ترکیب و ارزش آنها در زبانهای مختلف متفاوت است. بدین ترتیب می‌بینیم که با استفاده از تعداد اندک و معینی واج می‌توان اندیشه‌ها و مفاهیم و واقعیت‌های بی‌شمار و نامحدودی را بیان نمود. به سخن دیگر، با ترکیب چند واحد قابل شمارش، می‌توان بینهایت جمله و عبارت ساخت که هیچکدام از آنها عیناً شبیه دیگری نباشد. این امر را "اقتصاد زبان" می‌نامند.

با اندکی دقت روشن می‌شود، واژه‌ها که خود از تلفیق واجها پدید می‌آیند در زبان اغلب بصورت مجرد و انتزاعی هستند و در بافت‌های مختلف گاه با مفاهیم یکسان و گاه اندکی متفاوت و گاه نیز کاملاً متفاوت برای رساندن پیام‌های گوناگون به کار برده می‌شوند.

مثلاً: ت + ا + ر ← تار: شب تار

یک تار مو

چشم تار شده

آوای تار

د + ک + س + ت ← دست:

دست آموز

دست یار

دستار خوان

دست بند

دست نماز	دست داشتن (دخالت داشتن)
دستگیره	دست راست (همه کاره)
دستگیر	دست شویی
	دست وپا زدن (تقل کردن)

در بعضی از زبانها از جمله زبان فارسی یکی دیگر از روشهای رعایت اقتصاد زبان استفاده از ترتیب قرارگیری واژگان بر روی زنجیر گفتار است. زیرا در پاره‌ای از موارد تقدم و تأخر کلمات موجب تغییر پیام و معنی جمله می‌شود. لذا گفته می‌شود که گاه "ترتیب" در زبان ممیز معنی است. مثلاً:

- ۱ - مهران جواد را زد. شیر پلنگ را خورد. راننده اتومبیل دارد.
  - ۲ - جواد مهران را زد. پلنگ شیر را خورد. اتومبیل راننده دارد.
- اختلاف مفاهیم جملات ۱ و ۲ تنها از روی ترتیب آنها دریافت می‌شود.

همچنین در بعضی از موارد در زبان فارسی بدون دست زدن به ترتیب اجزای عبارت تنها با تغییر دادن آهنگ و تکیه کلام و نیز با مکث پیامها تغییر می‌کنند. مانند:

۱- رضا، پدرتقی آمد      ۲- رضا پدرتقی آمد

در جمله اول، رضا مورد خطاب است و با اطلاع داده می‌شود که پدرتقی آمده است.

در جمله دوم، ورود پدرتقی که رضا نام دارد اطلاع داده می‌شود. همچنین در دو جمله: ۱ - هر کسی باید تنها، بازمان کشتی بگیرد. ۲ - هر کسی باید تنها بازمان، کشتی بگیرد.

اگر تکیه بر روی واژه "تنها" باشد، یعنی هر کسی باید بتنهایی وبدون یا وربا زمانه ومشكلات آن روبرو شود. واگر تکیه بر روی واژه "زمان" باشد یعنی هر کسی باید فقط بازمان دست و پنجه نرم کند و نه با چیز دیگری.

در پاسخ به این پرسش که "مگر توبه آنجا نرفتی؟"  
 نرفتم  
 ازد و صورت : نه رفتم

دو مفهوم مثبت یا منفی تنها از روی نحوه ادای آن عبارت  
 دریافت می‌شود. از همین قبیل است اختلاف جملات خبری و پرسشی که  
 تنها تفاوت آنها از روی آهنگ عبارت مشخص می‌شود:  
 دیروز به دانشگاه آمد. دیروز به دانشگاه آمد؟

دو واژه "ولی" و "کریم" اگر با تکیه بر جای آخر تلفظ شوند  
 اسامی خاص هستند و اگر تکیه بر روی جای اول این واژگان قرار  
 بگیرد، اولی در مفهوم "اما" و دومی در مفهوم "گرهستیم" بکار  
 می‌روند.

بطور کلی نقش "ترتیب" و "خصوصیات زبر زنجیری کلام"  
 نظیر: آهنگ، تکیه و درنگ، برای رساندن مفاهیم مختلف از نظر  
 اقتصاد زبان قابل توجه است.

### پرسشها



- ۱- منظورا از اقتصاد زبان چیست؟
- ۲- سیستم به کارگیری واجهای معدود و محدود در  
 ساختن واژگان فراوان و نیز استفاده از یکن  
 واژگان زیاد در پرداختن جملات بیشمار و نامحدود را  
 با کدام سیستم دیگری می‌توان مقایسه کرد؟
- ۳- در زبان فارسی رعایت اقتصاد زبان به چند صورت  
 جانی دیگر امکان پذیر است؟



- ۴- آیا ترتیب قرارگیری واژگان بر روی محور  
همنشینی همیشه ممیز معنی است؟
- ۵- تکیه و آهنگ و درنگ در زبان فارسی چه نقشی از  
نظراً اقتصاد زبان دارند؟
- ۶- آیا بر روی محور همنشینی، اجزای پیشین و پسین  
یک واژه در معنی آن دخالت دارند؟

## نقش و وظایف زبان

زبان بطور کلی بعنوان یک ابزار و وسیله برقراری ارتباط توصیف می‌شود. ولی باید توجه داشت که زبان علاوه بر برقراری ارتباط که "نقش" (function) اصلی آنست، نقشهای دیگری را هم بعهده دارد که نقشهای فرعی آن بشمار می‌روند. این نقشهای مختلف زبان دارای درجات متفاوتی از نظراهمیت و ارزش هستند و در مورد شماره و تعداد آنها بین اغلب زبان‌شناسان اتفاق نظر وجود ندارد و برخی از آنان تا پانزده نقش گونه‌گون برای زبان بر شمرده اند که اغلب این اختلاف نظرها در نتیجه هم آمیغی نقش زبان با موارد و نحوه کاربرد و بهره‌گیری از آن است.

مهمترین و اصلی‌ترین نقش زبان نقش ارتباطی آنست و از جمله نقشهای دیگر زبان می‌توان از نقش بیان فکر، بیان مافی - الضمیر و نقش زیبایی آفرینی آن نام برد. در برداشتن نقشهای مختلف اصلی و فرعی زبان را شاید بتوان با نقش چراغ مانند کرد که نقش اصلی آن از بین بردن تاریکی و روشن نمودن مکانی است و لسی گاهی از یک چراغ، تنها بعنوان وسیله تزئین بر روی دیوار و یا بصورت آباژوری در گوشه اطاق استفاده می‌کنند بدون اینکه هرگز آنرا روشن کنند. گاهی هم بصورت چلچراغ هم برای روشنی بخشیدن به کار می‌رود و هم بمنظور زیبایی و تزئین. همانطور که این نقشها از

یکسوقابل شمارش و تمییز بوده و از سویی دیگر با یکدیگر در ارتباط می‌باشند، نقشهای زبان نیز، هم یک به یک قابل تشخیص اند و هم به یکدیگر پیوسته اند.

### ۱ - نقش ارتباطی زبان

مهمترین و اصلی ترین نقش زبان، نقش ارتباطی آنست و آن موقعی است که پیامی رد و بدل می‌شود. البته زبان را نمی‌توان اولین سیستم ارتباطی بشمار آورد. زیرا اقوام و جوامع اولیه پیش از زبان از وسایل دیگری از جمله سیستم‌علایم، صوتهای فراخوانی و طبل و نور بدین منظور استفاده می‌کردند. ولی می‌توان گفت که بهترین ابزار و وسیله برقراری ارتباط و تفاهم، سیستم‌گفتار است.

در مورد این نقش زبان باید توجه داشت که اغلب دو طرف پیام‌رسان و پیام‌گیر هم‌زمان و در برابر یکدیگرند. ولی گاهی ممکنست که زبان از نسلی به نسل دیگر و از عصری به عصر دیگر و وظیفه ارتباطی خود را انجام داده و پیام‌گذشتگان را دست به دست به آیندگان برساند و بدین ترتیب وسیله پیوند و ارتباطی میان گذشته و حال و آینده باشد و به گونه ابزاری برای انتقال میراث فرهنگی پیشینیان به آیندگان به‌کار رود. این نقش ارتباطی زبان، هم از گونه مکتوب آن بصورت سنگ‌نوشته، کتاب، لوحه‌ها و هم بصورت ملفوظ و شفاهی و انتقال سینه به سینه، دریافت می‌شود.

### ۲ - نقش بیان فکر

زبان گذشته از اینکه وسیله‌ای است برای برقراری ارتباط، در نقش ابزاری برای تفکر در دست انسانها انجام وظیفه می‌کند. زیرا زمانی که مرد در خلوت خود به تفکر می‌نشیند، فعالیت ذهنی او در قالب

زبان انجام می‌گیرد و بهمین دلیل برخی از زبان‌شناسان این نقش زبان را "تکیه‌گاه اندیشه" نامیده‌اند. بدین ترتیب هرگاه زبان بعنوان وسیله‌ای برای تفکر و همچنین بیان تلاش ذهنی انسان و چاپ و انتشار نتیجه تحقیقات یک دانشمند و یا بیان نظریه جدید او بکار گرفته شود، ابزار بیان فکری و یا تکیه‌گاه اندیشه محسوب می‌شود.

### ۳- نقش بیان مافی الضمیر

این نقش زبان موقعی آشکار می‌شود که شخص نه بمنظور ایجاد ارتباط و تفاهم بلکه برای بیان احساسات و حالت‌های عاطفی خود به سخن گفتن بپردازد و منظور اصلی او پرده برداشتن از دنیای درون خودش بوده و به واکنش و برداشت و قضاوت شنوندگان چشم‌نداشته باشد. همچنانکه گاه در کوچه و بازار به مردی برمی‌خوریم که با خودش سخن می‌گوید و یا برای دل خودش شاعری برمی‌خواند. برخی از زبان‌شناسان "وراجی" را نیز از این مقوله دانسته‌اند. همچنین ابزار احساسات صرف شاعری یا نویسنده‌ای در اشعار و یا در داستان خویش بصورت بازگویی احساسات درونی یک نفر از این مقوله است. بهمین دلیل این نقش زبان را "حدیث نفس" نیز خوانده‌اند.

البته باید توجه داشت که اگر زبان همواره در همین نقش بکار می‌رفت بدلیل نداشتن مخاطب و عدم لزوم پیام‌رسانی، بسرعت راه انحطاط را می‌پیمود و خصوصیات آن از شخصی به شخص دیگر متفاوت و جز برای خودگوینده‌ها مفهوم می‌شد.

### ۴- نقش زیبایی آفرینی

این نقش زبان که آنرا نقش هنری نیز می‌گویند آنست که از زبان بعنوان ابزاری برای ایجاد زیبایی استفاده شود. اغلب

نقش ارتباطی یا پیام‌رسانی زبان بدون توجه به این نقش انجام می‌پذیرد. ولی گاهی گوینده به دلایل مختلف مانند تأثیر بیشتر کلام خود، نشان دادن فصاحت و بلاغت و در نتیجه برتری معنوی خویش و کسب شخصیت و مقام، برانگیختن تحسین و تمجید دیگران و غیره به آراستن کلام خود می‌پردازد و سخن خویش را به گونه‌ای آهنگین می‌آراید حتی گاه بدون آنکه به معنی عبارت توجهی داشته باشد فقط ظاهر سخن را تزیین می‌کند. این نقش زبان معمولاً با نقشهای دیگر آن آمیخته است بطوریکه نمی‌توان آنها را از هم جدا کرد ولی گاهی تنها باین نقش زبان توجه شده است. در چنین مواردی گوینده سعی می‌کند تا هرچه بیشتر اجزای گفتار خویش را بدون توجه به معنی آن به گونه‌ای گوشنواز بیاراید.

زبان ادبی بیشتر از این نقش مدد می‌جوید و در نظم و نثرهای ادبی با استفاده از صنایع لفظی و معنوی، از زبان بعنوان یک اصل زیبایی‌آفرین استفاده می‌شود.

### نقشهای جانبی زبان

علاوه بر نقشهایی که گفته شد از زبان اطلاعات دیگری نیز به همراه نقشهای یاد شده بدست می‌آید. مثلاً از سخن گفتن هر کس می‌توان اطلاعاتی دربارهٔ: جنس، جوانی و پیری، وضع مزاجی، مکان جغرافیایی تولد و رشد، حالت روانی، سابقهٔ آشنایی گوینده با مخاطبش و حتی در بعضی از موارد طبقهٔ اجتماعی او هم بدست آورد.

## پرسشها

- ۱- نقشهای مختلف زبان کدا مند؟
- ۲- مهمترین نقش زبان چیست؟
- ۳- آیا نقشهای زبان با یکدیگر آمیخته اند؟
- ۴- آیا زبان تنها سیستم ارتباطی بشر است؟
- ۵- چند سیستم ارتباطی بشری را غیر از زبان می‌شناسید؟
- ۶- آیا زبان همیشه بین دو نسل هم عصر وسیله ارتباطی است؟
- ۷- چه ارتباطی بین "زبان" و "تفکر" وجود دارد؟
- ۸- منظورا زاینکه زبان وسیله "حدیث نفس" است چیست؟
- ۹- با خود گفتگو کردن (وراجی) جزء کدام یک از نقشهای زبان است؟
- ۱۰- متون نظم و نثر ادبی از چه نقش زبان بهره می‌گیرند؟

## تعریف کلی زبان

با توجه به مطالبی که تاکنون بیان کردیم، اینک به یک تعریف کلی از زبان می‌پردازیم که "جامع و مانع" (exhaustive and consistent) باشد. تعریفی که تمامی خصوصیات و ویژگیهای با رز زبان را در بر داشته و ضمناً "شامل هیچ چیز دیگری جز زبان نشود":

زبان نهادی است اجتماعی که برای برقراری ارتباط میان افراد یک جامعه بکار می‌رود. این ابزار ارتباطی در جوامع بشری، ثابت نیست و همیشه به یک شکل باقی نمی‌ماند. زیرا بدلیل ماهیت و وابستگی اش به اجتماع به تبع و هماهنگ با دگرگونیهای جامعه تغییر و تحول می‌یابد.

زبان امری قراردادی است و قراردادهای آن ناظر بر برداشتها و درک افراد هر جامعه از جهان و عالم خارج است که البته انعکاس جهان خارج در زبان نسبی است. چون امری که در بافت و ساخت یک اجتماع دخالت دارند متغایر و متغیرند، لذا زبان هم که با زتاب برداشتهای یک اجتماع از جهان هستی و نیازهای آنست بهمین نسبت متغایر و متغیر می‌شود.

بدین ترتیب هر زبان مجموعه‌ای از نشانه‌های وضعی است و تمامی نشانه‌ها و عناصر زبانی طبق قواعد و قوانین ویژه‌ای به یکدیگر پیوسته و با هم در ارتباط اند و رویهمرفته دستگای نظام منسجم بهم

با فته مرتبگی را تشکیل می‌دهند و ارزش هر عنصر زبانی در درون این دستگاه و در ارتباط با عناصر دیگر زبانی معلوم و آشکار می‌شود.

اجزا و عناصر درون دستگاه‌ها یا نظام زبان دونوع را بطور «همنشینی» و «جاننشینی» با یکدیگر دارند. رابطه همنشینی این عناصر در جملات و عبارات زبان ظاهر می‌شود که چگونه و بر اساس چه قواعد و قوانینی، یک یک بدنبال هم می‌آیند و بهم می‌پیوندند و ارتباط پیدا می‌کنند تا نقش پیام‌رسانی و تفهیم و تفاهم را بجای آورند. این ویژگی زبان یعنی، به ترتیب بهم پیوستن عناصر زبانی و پشت سرهم آمدن آنها و تبعیت از زمان را که هم‌در بیان یک عبارت و هم‌در نوشتن آن بچشم می‌خورد، «جریان‌برخط زبان» می‌نامند که اصطلاح «زنجیر کلام» و «رشته سخن» را بخوبی آشکار می‌کند.

جملات بیشمار روبین‌هایتی که زبان گزارش می‌کند از واحدهای محدود تر و بمراتب کمتری تشکیل می‌شوند. لذا هر جمله قابل تقطیع به واحدهای کوچکتری است. زبان را دوبار می‌توان تقطیع و تجزیه کرد. در تجزیه اول واحدهای بدست آمده صورتی صوتی و محتوایی معنایی دارند. این واحدها «تکواژها» می‌شوند. تکواژها با اینکه تعدادشان نسبت به جملات یک زبان بمراتب کمتر و محدودتر است ولی خود فراوان و زیاده‌ستند و می‌توان تکواژها را یکبار دیگر تقطیع و تجزیه کرده به تعداد محدود و معدودی واحد دست یافت که همان اصوات یا واجهای یک زبان هستند. واجهای هر زبان در حکم آجرهای می‌باشند که ساختمان دستگاه صوتی زبان را برپا می‌کنند. این قابلیت تقسیم‌پذیری زبان را اصطلاحاً «تجزیه دوگانه زبان» می‌نامند.

زبان دارای ویژگی «خلاقیت» و «زایایی» است و آدمی قادر است در تمام طول زندگانی خود بدون اینکه با مشکلی روبرو شود، در هر مورد تازه و جدیدی، فوراً با استفاده از الگوهای زبانی خود عباراتی ساخته بر زبان بیاورد و یا سخنان هم‌زبانان خود را بفهمد و عبارات غیر مطابق با الگوهای زبانی خود را حتی اگر برای اولین



با ریش‌نود، تشخیص بدهد.

زبان دارای دوجنبه است یکی کلی و ذهنی که "زبان" نامیده می‌شود و در ذهن و نزد همه گویندگان و آشنا یا نبدان یکسان است و دیگر جنبه عینی و فیزیکی آن یعنی "گفتار" که امری شخصی است و از فردی به فرد دیگر فرق می‌کند.

زبان دارای دونمود، یکی گفتاری و یکی نوشتاری است که در هر دو نمود در نقش‌های چندی از جمله: نقش ارتباطی، نقش بیان تفکر و اندیشه، بیان احساسات شخصی و مافی الضمیر و نقش زیبایی آفرینی بکار می‌رود.

### پرسشها

- ۱- منظور از "قراردادی" و "وضعی" بودن نشانه‌های زبان چیست؟
- ۲- آیا زبان همیشه به یک شکل ثابت باقی می‌ماند؟
- ۳- نسبت برداشتها و درک افراد هر جا معا زجهان و عالم خارج چه تأثیری بر روی زبان می‌پردازد؟
- ۴- در یک زبان ارزش هر عنصر زبانی چگونه مشخص می‌شود؟
- ۵- جنبه کلی و ذهنی زبان با جنبه عینی و فیزیکی آن چه تفاوتی دارد؟
- ۶- چگونه می‌توان زبان را دوبار تجزیه کرد؟
- ۷- جملات بیشمار و بی‌نهایتی که هر زبان گزارش می‌کند بر پایه چه واحدهایی قرار دارند؟
- ۸- برای جمله‌پردازی و پیام‌رسانی، آیا می‌توان

- واحد های زبانی را بطور دلخواه و بهر صورتی  
بدنبال هم ردیف کرد؟ یا اینکه قوا عدوقوانیست  
خاصی بر کیفیت ارتباط این واحدها حکم فرماست؟
- ۹- جنبه "خلاقه" یا "زایشی" زبان چیست؟
- ۱۰- زبان دارای چند نمود است؟ و آیا نقشهای نمود  
گفتاری زبان با نقشهای نمود نوشتاری آن فرق  
می کند؟
- ۱۱- تعریفی "جامع" و "مانع" از زبان بنمایید.

## بخش دوم

زبان و خط



## رابطه زبان و خط

خط نشانه محسوس و دیداری نظام ذهنی زبان است و بعنوان ماده ای که نظامهای آوایی را در خود منعکس می سازد با زبان ارتباط می یابد. لذا زبان که یک پدیده ذهنی و احداثی و تظاهر و نمود مادی متفاوت دارد که یکی گفتاری و شنیداری و دیگری نوشتاری است. البته کاربرد این هر دو نمود در جوامع بشری همزمان نبوده است زیرا هزارها سال پیش از ابداع هرگونه علائم خطی، زبان نشانه های آوایی را به عنوان تنها جلوه گاه مادی خود به کار می برد و تاریخچه پیدایش زبان را بین پانصد هزار تا یک میلیون سال پیش گمان کرده اند. در حالیکه استفاده از نشانه های نوشتاری و خطی پدیده ای نسبتاً جدید است که حتی تاریخچه ابتدائی ترین صورت آن نیز از ده هزار سال فراتر نمی رود.

### علل برتر دانستن گفتار از نوشتار در زبان شناسی

زبان شناسان زبان را بعنوان یک وسیله ارتباطی در جوامع بشری بررسی می کنند و امروزه هیچ جامعه ای در هیچ نقطه ای از چهار گوشه جهان نیست که زبان نداشته باشد. در حالیکه همه این جوامع دارای خط نیستند. حتی در جوامعی که خط بعنوان یک نمود زبانی

وجود دارد همه افراد آن جامعه خواندن و نوشتن نمی‌دانند و نمی‌توانند از آن بعنوان ابزاری برای ارتباط استفاده کنند.

از سوی دیگر ممکنست در جامعه‌ای بنا به دلایل سیاسی، مذهبی، فرهنگی و غیره سیستم نگارش یا خط تغییر بیابد ولی نمود گفتاری زبان تغییر نکند همچنانکه در ترکیه بدون اینکه زبان ترکی — دگرگون شود، خط دگرگون شده است.

اصولا کاربرد زبان گفتاری بعنوان ابزار ارتباط مقدم بر خط است و این ترتیب و تقدم را می‌توان عملدرحیات بشری نیز ملاحظه کرد. زیرا کودکان نخست تکلم را می‌آموزند و سپس به مدرسه رفته نوشتن و ثبت و ضبط زبان (خط) را فرا می‌گیرند.

خط بمنظور ثبت نشانه‌های آوایی زبان اختراع شده (۱) ولی تحول خط همیشه همراه و همزمان با تحول نشانه‌های آوایی زبان نیست. خط اغلب سنت تلفظی قدیمی را نشان می‌دهد. همچنانکه در فارسی نمود نوشتاری و گفتاری: خویش، خواهر، خواب، و در زبان انگلیسی chalk و attempt فرق می‌کند.

بطور کلی از نظر زبان‌شناسی گفتار دقیقتر از نوشتار می‌تواند زبان را منعکس کند زیرا اغلب می‌توان یک جمله نوشته شده را به چندین صورت متفاوت خواند، درحالیکه هر جمله‌ای را که شنیده می‌شود تنها به یک صورت می‌توان نوشت و گاه بر اثر سلفه خط معنی نوشته دریافته نمی‌شود. مثلاً در زبان فارسی کلمه "اجتماع" بصورت "اشتما" یا "اژتما" تلفظ می‌شود که اگر بصورت تلفظی آن نوشته شود کسی معنی آنرا در نمی‌یابد.

از سوی دیگر اغلب خطوط کاملاً آوانگار نیستند و بهمین دلیل نمی‌توانند بصورت دقیق تلفظی زبان را ثبت نمایند.

۱- مطلب فوق این بیت از ناصرخسرو را به یاد می‌آورد:

ترا خط قید علوم است و خاطر چو زنجیر مرکب لشکری را

زبان‌شناسان به دلایل یادشده و نیز ملاحظات از این دست می‌باشند که نمود آوایی زبان را مبنای پژوهشهای خود قرار می‌دهند.

### تاریخچهٔ پیدایش خط

قدیمترین و معمول‌ترین وسیله‌ای که بشر برای برقراری ارتباط در اختیار داشته است عبارت بود از گفتار و ایما و اشاره. این هردو وسیله دارای دو خصوصیت مشترک هستند: نخست آنکه هردوی آنها در لحظه جاری اند و بنا بر این به زمان محدود می‌شوند و به همین دلیل بعضی اینک سخنی بر زبان رانده شود و یا اشاره‌ای صورت گیرد، آن سخن و آن اشاره محو می‌شود و امکان بازگرداندن دوباره آن وجود ندارد. مگر اینکه عیناً تکرار شود. دیگر اینکه دایره کاربرد این ابزارهای ارتباط محدود است. باین معنی که امکان استفاده از این وسایل تنها در ارتباط با دویا چندتن بطور محدود وجود دارد و لذا به فضا محدود می‌شوند. از این رو نیاز بشر به یافتن روشهایی برای تبادل افکار و مفاهیم ذهنی و نیز رساندن پیامهای خویش بگونه‌ای که به زمان و مکان محدود نباشد و راه علامت‌گذاری بر روی اشیاء و بکارگیری نقوش راهنمایی کرد.

نخستین سیستم‌های به‌یاد سپاری اعداد، امری شناخته شده است. مطابق این روشها که ساده‌ترین و معمول‌ترین راه برای ثبت وضبط تعداد حیوانات بود یا از قطعات چوبهای ساده‌ای که در آنها دندان‌هایی به تعداد حیوانات تحت نظر چوپان کنده شده بود استفاده می‌شد و یا در یک کیسه به تعداد حیوانات سنگ گذاشته می‌شد. یکی دیگر از ابتدایی‌ترین راههای یادداشت تعداد اشیاء و موضوعات مختلف بکارگیری نخ و گره‌باندازه‌ها و رنگهای مختلف بود. علاوه بر اینها از روش دیگری یعنی دانه‌های صدفی برشته کشیده نیز برای این منظور استفاده می‌شد. این شیوه‌های ابتدایی بکارگیری اشیاء برای حساب و

کتاب هر یک در محدوده جغرافیایی خاصی بکار برده می‌شود و عمومیت نداشت. اقدام بعدی بشر در ثبت افکار و احساساتش زمانی آغاز شد که او آموخت تا چگونه افکارنا مرئی خویش را بوسیله «علائم مرئی» (تصاویر) بیان کند. بگونه‌ای که نه فقط برای خودش بلکه برای همه مردمان دیگری هم که به یک سیستم خاص آشنایی دارند، قابل فهم باشد.

روش بیان ذهنیات نا مرئی بوسیله نشانه‌های دیداری اولین تلاش بشر برای نوشتن بشمار می‌آید. البته رابطه بین مفاهیم ذهنی و نوشتار در این شیوه آغازین بسیار رست بود. تا آنجا که یک پیام نقاشی شده نمی‌توانست کلام یا مفهومی را دقیقاً بازگویی کند. در حالیکه گفتار، با استفاده از علائم صوتی و کلمات می‌توانست بخوبی از عهده این مهم برآید.

در این اولین قدمی که بشر برای بیان مفهوم ذهنی خود از طریق علائم دیداری برداشت اشکال مصورتنها می‌توانستند مفاهیم عمومی را نقل کنند و بیان جزئیات از این طریق ممکن نبود. در این مرحله اشکال مصور که چیزی شبیه زبان ایما و اشاره بود. مستقیماً وبدون واسطه اشکال زبانی مفاهیم را بیان می‌داشت. مثلاً برای رساندن مفهوم "هفت گوسفند" شکل هفت گوسفند را می‌کشیدند. این روش ابتدائی برقراری ارتباط از طریق نمادها و علائم دیداری، یعنی بکارگیری نقوش و صفی و علائم تصویری شبیه به نقاشی است و محققان آنرا "تصویرنگاری" (Pictography) نامیده‌اند. تفاوت تصویرنگاری و نقاشی این بود که در تصویرنگاری تنها آنچه که برای برقراری ارتباط اهمیت داشت نقش می‌شد و بنا بر این به زیبایی و آرایش نقوش و ریزه‌کاریها آنچنانکه در پهنه هنر نقاشی مطرح است، پرداخته نمی‌شد. این شیوه نگارش دو نقص عمده داشت. نخست آنکه برای نگاشتن مطالبی کوتاه باید دهها صورت کشیده می‌شد. ولذا در بایست سطح وسیعی بود. دیگر اینکه تنها نگاشتن مفاهیمی که دارای ما بازای خارجی



بودند و قابلیت شکل نگاری داشتند امکان پذیر بود و بهمین جهت بیان امور معنوی از این طریق ممکن نبود، ناچار بحکم ضرورت تحول دیگری در مسیر تکوین خط پیش آمد.

در این مرحله از تحول که دانشمندان آنرا "معنی نگاری" (semasiography)<sup>(۱)</sup> یا "اندیشه نگاری" (Ideography) نام نهادند، برای توصیف هر شخص یا حیوان و یا چیزی خاص، از یک نماد یا علامت ویژه استفاده می کردند که بر آن شخص یا حیوان یا چیز بخصوص دلالت داشت. مثلاً شکل یک عقاب برنگ سفید، مفهوم مردی بنام عقاب سفید را می رساند. بکار بردن این شیوه، تصویری و ذهنی شباهت بسیاری به داستانهای مصور و افسانه ها و ضرب المثلهایی دارد که در دیوارنگاره ها و یا بر روی جعبه ها و اشیاء دیگر نقاشی شده اند. مثلاً تصویر موشی با گوشهای بزرگ در لای آجرهای دیوار گویای ضرب المثل "دیوار موش دارد، موش گوش دارد" است.

با اینکه صورتگری و نقاشی جزء مقوله خط نیست، از آنجا که آغاز نوشتن با کشیدن نقاشیهای ساده شروع شد (رابطه نزدیکی بین خط و تصویر وجود دارد، زیرا مسیر طبیعی تبادل افکار و برقراری ارتباط فکری بوسیله علائم و نشانه های دیداری از طریق تصاویر می باشد. برای انسانهای اولیه یک نقاشی ناشیانه تقریباً نیازی نداشت که امروزه خط در اجتماع ما بر طرف می سازد، برآورده می کرد. ولی پیشرفت صورتگری از دو طریق انجام گرفت. یکی از طریق هنر نقاشی که در آن زمینه تصاویر به ظاهر کردن اشیائی که مردود جهان را احاطه کرده است در شکل و قالبی مستقل از زبان پرداختند و محدودیت های نقاشی از نظر سنت هنری مانع از آن شد که تصاویر بعنوان وسیله ای

۱- این اصطلاح از دو واژه یونانی semasia و graphe گرفته شده است که اولی بمعنی "فحوی"، "معنی" و دومی بمعنی خط است.

رایج و عمومی برای برقراری ارتباط در جوامع بشری بکار رود. دوم از طریق خط، تصاویری که در "تصویرنگاری" یا "معنی نگاری" بکار برده می‌شود، برای توصیف واقعیات عینی نبود بلکه این تصاویر خواننده را در بخاطر آوردن و تشخیص موضوع یا حادثه و یا امری ذهنی یاری می‌کردند. در این مسیر، علامات خواه با حفظ خصوصیات تصویری خود خواه بدون حفظ این ویژگی، سرانجام بصورت نمادها و سمبلهایی برای عناصر زبانی درآمدند و رفته رفته نوشتن کاراکتر خود را بعنوان یک روش و طریقه، وابسته به بیان عقاید از دست داد و بصورت یکی از ابزارهای زبان و یکی از وسایل ارتباطی بشر درآمد.

در مسیر تحول و تکامل خط، مرحله بعد از "معنی نگاری" مرحله "واژه نگاری" (logography) است. در این مرحله، آدمی دریافت که می‌تواند برای هر کلمه و مفهوم خاصی علامت و نماد ویژه‌ای را بکار ببرد و یکایک کلمات و مفاهیم را بصورت نشانه‌ها و علائم دیداری خاصی نشان بدهد. در این مرحله دیگر لازم نبود که برای بیان مفهوم "هفت گوسفند" هفت بار شکل گوسفند کشیده شود، بلکه بجای هفت تصویر تنها دو علامت بکار می‌رفت: یکی علامتی که گویای عدد "هفت" بود و دیگری علامتی که نماد مفهوم "گوسفند" بود. بهمین ترتیب برای بیان جمله "مرد شیر را کشت" دیگر نیازی به کشیدن مردی در حالیکه نیزه‌ای بدست دارد و شیری را می‌کشد، نبود و تنها سه علامت کافی بود. سه علامتی که هر یک از آنها به ترتیب معرف مفهوم "مرد"، "شیر" و "کشت" بودند. بدین ترتیب رفته رفته رابطه مطابقت و همخوانی کاملی بین پاره‌ای از نمادها و سمبلهای بخصوص با بعضی از حقایق ذهنی و موضوعات و اشیاء برقرار شد و از آنجا که این موضوعات و اشیاء در زبان گفتاری نامی دارند، بتدریج مطابقتی بین سمبلهای مکتوب و صورت ملفوظ آنها برقرار گردید.

روش دلالت مستقیم علامات بر معانی ذهنی که از ترتیب کلمات در گفتار تبعیت می‌کند، در تضاد مستقیم با روش توصیفی "تصویر

نگاری، "است، زیرا که در نقاشی و تصویرنگاری معنی و مفهوم پیام از کل تصویر مستفاد می‌شود، توضیح اینکه برخلاف گفتار که با ید ترتیب اجزاء در آن رعایت شود، مجموعهٔ تما ویر بدون در نظر گرفتن آغاز ما جرا و یا ترتیب تعبیر آن، داستان را بیان می‌کند. به سخن دیگر، در نقاشی برای درک مفهوم و پیام، دنبال کردن خطی خاص ضروری نیست و پیام از کل نقاشی دریا فته می‌شود. و نقاشی بدان جهت که در سطح جریان دارد و بعدی محسوب می‌شود. در حالیکه برای دریافت پیامهای خطی ترتیب نقش اساسی دارد.

روش نگارشی که در آن هر علامت یا نشانهٔ جداگانه هر کلمه ای جداگانه و مستقل دلالت می‌کند و "کلمه نگاری" نامیده می‌شد. به دلیل عملی نبودن آن نتوانست مدت مدیدی بعنوان یک سیستم خطی بکار گرفته شود. زیرا بوجود آمدن آوردن و نیز بخوا طرسپردن هزارها علامت که گویای هزاران کلمه باشد آنقدر غیر عملی بود که این سیستم نوشتاری می‌بایست یا بعنوان یک روش محدود بکار گرفته شود و یا راههای جدیدی بیابد تا بر مشکلات چیره گردد. به عبارت دیگر، روش ابتدائی "کلمه نویسی" تنها از یک طریق می‌توانست تحول بیابد و به یک سیستم کامل بدل شود. به همین صورت که یک علامت دارای ارزش صوتی مستقل از معنی آن علامت بعنوان یک کلمه باشد. بنا بر این اقدام بعدی یعنی دادن ارزش آوایی و صوتی به یک علامت که همان آوایی کردن علامت نوشتاری است در تاریخ خط مهمترین گام بشمار می‌رود.

پس از این تحول بجای اینکه علامت پندار باشد، علامت صوت شد. یعنی "پندارنگاری" (ideography) به "آوانگاری" (phonography) تحول یافت. و چون اصوات هر زبان محدود است، لذا تعداد علامت‌ها نماینده‌های آن بمراتب کمتر از علامت "پندارنگاری" گردید. بدین ترتیب مرحلهٔ بعدی یعنی آوایی کردن علایم بطریقی که بتوان فرمهای زبانی را بوسیلهٔ نمادهای هجایی بیان کرد، ایجاد سیستم کامل خطی را امکان پذیر ساخت و "صوت نگاری" یا

"آوانگاری" که در آن هر علامت بر هجای خاصی دلالت می‌کند تحول دیگری در سوق دادن خط بسوی کمال بود. در این میان سومریان مهمترین قدم را برای پیشبرد سیستم خطی برداشتند. توضیح اینکه: اقتصاد سومر چنین اقتضای کرد تا صورت کامل اشیائی که به شهرهای آن وارد و یا از آنها خارج می‌شد ثبت شود. سومریان در ابتدا برای تنظیم این اسناد از شیوه "واژه‌نگاری" استفاده می‌کردند و این همان روشی است که مطابق آن هر علامت بر کلمه‌ای خاص دلالت می‌کند. ولی از آنجا که استفاده از این شیوه نگارش مستلزم به یاد سپاری و به یاد آوری هزاران علامت بود رفته رفته بر اثر نیاز به ثبت دقیق اسامی بگونه‌ای که مانع از اشتباه در نوشتن اسناد بشود، در این خط "هجا-نگاری" (syllabisme) را جانشین خط "واژه‌نگاری" کرد.

در "هجانگاری" هر علامت نشانه یک "هجا" می‌باشد و تعداد هجاها نسبت به واژه‌ها بمراتب محدودتر است و واژه‌های نامحدود خود از تکرار و ترکیب هجاهای محدود بوجود می‌آیند. به بیانی دیگر، روش "واژه-نگاری" تحول یافته و بصورت اصوات نگاری درآمد. در این روش هر علامت نشانه یک دسته از اصواتی بود که یک هجا را می‌ساخت و ترتیب قرارگیری هجاها در کنار هم فرم تلفظی کلمه مورد نظر را بدست می‌داد و بدین ترتیب بود که روش "هجانگاری" رایج شد.

از هفت سیستم خطی "هجانگاری" که در شرق بکار می‌رفت و عبارتند از: عیلامی باستان، هندی باستان، کرتی، سومری، مصری، هیتی و چینی اسنادی در دست است. کهن‌ترین این اسناد که در حدود سال ۳۱۰۰ پیش از میلاد نگاشته شده یک سند سومری است. محققان بر این عقیده‌اند که مبانی اصلی خط "هجانگاری" سومریان به نقاط دیگر شرق نیز راه یافت و ابتدا همسایه این سرزمین یعنی عیلام آنرا بکار برد و سپس این اصول از طریق عیلامی‌ها به هندیان رسید. همچنین محققان یکی از همین خطوط "هجانگاری" رایج در خاور نزدیک را سمرشق خط چینی می‌دانند.

در حدود سال ۳۰۰۰ پیش از میلاد تأثیر خط سومریان در مسیر حرکت خود به طرف غرب به مصر راه یافت و از طریق مصر به طرف اژه یعنی جایی که در حدود سال ۲۰۰۰ پیش از میلاد خط "کرتی" (cretan) در آنجا بوجود آمد، راه یافت و چند قرن بعد از آن خط هیتی در آناتولیسی پرداخته شد.

با اینکه هنوز این هفت خط باستانی کاملاً خوانده نشده اند ولی دانشمندان از بررسی و تطبیق آنها چنین نتیجه گرفته اند که همگی آنها دارای پاره‌ای از ویژگیهای همسان می‌باشند. از جمله همه آنها در اصل "صوت نگار" (phonographic) هستند و ضمناً همه آنها دارای علایمی از این سه دسته می‌باشند:

۱- علایم کلمه‌ای = ideograms یا logograms

۲- علایم هجایی

۳- علایم معین نظیر واژه جداکن و علامت گذاریهای دیگر

آخرین مرحله در جریان تحول خط تبدیل "خط هجایی" به خط الفبایی است. خط الفبایی، خطی است که برای هر صوت زبانی اعم از مصوت و غیر مصوت یک علامت خاص داشته باشد. بنابراین الفبای هر زبان شامل علایم و نشانه‌هایی است که این علامات مشخص کننده صداهای مخصوص آن زبان می‌باشند. اولین خط الفبایی کامل بوسیله یونانیان بوجود آمد. البته در طول هزاره دوم پیش از میلاد کوششهایی صورت گرفت تا واژه‌ها را در خطوط نوع مصری - سامی مشخص کنند ولی هیچکدام از این دو خط بصورت یک خط کامل صوتی در نیامد و ایمن یونانیان بودند که با استفاده از خط سامی غربی و با کاهش دادن ارزش یک علامت هجایی به یک همخوان ساده و افزودن علامتی برای واژه برای اولین بار یک سیستم نوشتاری الفبایی کامل را ابداع کردند. اختراع خط "الفبایی" یکی از بزرگترین پدیده‌های تاریخ است. یونانیان برای نام گذاری خط "آوانگار" ابداعی خود اصطلاح "الفبا" (alphabet) را از فنیقی‌ها اقتباس کردند. توضیح اینکه فنیقی‌ها علامت هر صوت

را شکل یا تصویر شیبی یا حیوانی قرار دادند که نامش با آن صوت آغاز می‌شد و حرف اول را "الف" می‌نامیدند که در زبان فینیقی بمعنی گاو می‌باشد و حرف دوم را "بت" می‌گفتند که بمعنی خانه است و اصطلاح "الفابتا" یا "الفبا" از ترکیب این دو کلمه فینیقی است. یونانیها نیز به تبعیت از فینیقی‌ها خط ابداعی خود را "الفبا" نام‌گذاری کردند.

اقوام دیگر نیز به تقلید از یونانیان خطوط خود را همسورت الفبایی درآوردند. با اینکه در طول ۲۵۰۰ سال پس از اختراع خط یونانی، الفباهای متعددی در دورترین گوشه‌های دنیا بوجود آمده بکار می‌رود که در شکل بیرونی خود با هم اختلاف دارند، ولی همگی این خطوط هنوز همان اصولی را بکار می‌برند که در خط یونانی ابداع شده. خطوط الفبایی خود تقسیماتی دارند:

الف - خطی که در آن همه اصوات حتی واکه‌ها نیز حروف مشخصی دارند مانند: خط لاتینی و یونانی.





ب - خطی که در آن برخی از واکه‌ها نویسه و علامتی ندارند مانند: خط عربی و فارسی که برای نشان دادن واکه‌های کوتاه (کِ) حروف مشخصی ندارند.

### خط هیروگلیف

اصطلاح هیروگلیف از دو کلمه یونانی "hieroglyph" بمعنی مقدس و "glyphein" بمعنی کندن درست شده و رویه مرفته بمعنی "خط مقدس" است و کلاً خطوطی که از نقوش و تصاویر استفاده می‌کنند بدین نام خوانده می‌شوند. این اصطلاح ابتدا برای نامیدن خط باستانی مصر بکار رفت ولی بعدها تعمیم داده شد و خطوط هیتی باستان و کرتی باستان نیز بدین نام خوانده شد. البته تشابه این خطوط اموری ظاهری است و همه آنها بدلیل استفاده از تصویرها بعنوان علائم

خطی، بدین نام خوانده می‌شوند.

آنچه در مورد خط هیروگلیفی مصری باید مورد توجه قرار بگیرد اینست که در این خط فقط همخوان های موجود در ریشه کلمات بوسیله نقوش ثبت می‌شد و این از آن جهت است که در زبان مصری هم ما ننند زبانهای سامی ریشه کلمات دارای ارزش خاصی است و معمولا همخوانهای موجود در ریشه یک کلمه در تمام مشتقات آن کلمه وجود دارند.

بهین دلیل، در این خط، شکل هر چیزی که رسم می‌شد گویای همخوانهای موجود در ریشه کلمه‌ای بود که شکل آن مصور شده. مثلاً فرم تلفظی "صورت" در این زبان har و "صورتش" harif بود. پس همخوانهای اصلی موجود در ریشه عبارتند از: hr و لذا این تصویر  علامت دو همخوان hr بود. بنابراین خط هیروگلیف مصری بهیچوجه واژه‌ها را ظاهراً نمی‌ساخت و بطور کلی در این خط علائم و تما ویرگوییهای همخوانهای زبان بودند نه مفاهیم ذهنی. مثلاً شکل مار شاخ دار  علامت "ف" و تصویر یک دست  علامت "د" و شکل یک قرص نان  علامت "ت" و نقش یک عقاب  علامت "م" بود.

### خطوط ایرانی

از دیرباز در ایران زمین خطوط چندی رایج بوده که اینک به شرح مهمترین آنها می‌پردازیم:

#### خط میخی

قدیمترین سند مکتوب ایرانیان کتیبه‌های دوره هخامنشیان است که به زبان فارسی باستان و به خط میخی (cuniform) نگاشته شده‌اند. "میخی" به انواع خطوطی گفته می‌شود که برای نوشتن آنها

از نقوشی نظیر میخ "۲" استفاده می‌شد. این خطوط که از روی شکل ظاهریشان بدین نام معروف شده اند توسط ساکنین بین النهرین و خاور نزدیک از جمله: سومریها، بابلیها، اکدیها، عیلامیها، هیتیها، اورارتوییها و اقوام دیگر برای نوشتن بزروی اجسامی سخت مانند الواح فلزی و سنگها و گاهی هم بر روی لوحه‌های گلی مورد استفاده قرار می‌گرفت. تمامی خطوط میخی بظاهر شبیه هم هستند ولی در واقع از یکدیگر متفاوت اند و با اندکی دقت می‌توان اختلاف آنها را دریافت. خطوط میخی بطور کلی جزء خطوط "هجانگار" بشمار می‌آیند. ولی علاوه بر هجا، گاه در این نوشته‌ها علامت "ایدئوگرام" نیز دیده می‌شود. ایرانیان خط میخی را از خطوط رایج در بین النهرین اقتباس کردند. این خط بطور افقی از چپ بر راست نوشته می‌شود. کتیبه‌های هخامنشی معمولاً همراه با برگردانهایی به خط عیلامی و اکدی هستند که خطوط آنها با هم فرق دارد و گاهی هم ترجمه آرامی همراه آنست.

خط میخی فارسی باستان با اینکه کلاً جزء خطوط "هجانگار" بشمار می‌رود دارای هشت علامت "ایدئوگرام" یا "مفهوم‌نگار" و دو علامت واژه جداکن وسی و شش علامت دیگر می‌باشد که سه‌تای آن نشانه سه واکه بلند: (آ، او، ای) و سه‌تای دیگر نشانه هجاهای مختلف است.

< 𐎠 𐎡 𐎢 𐎣 𐎤 𐎥 𐎦 𐎧 𐎨 𐎩 𐎪 𐎫 𐎬 𐎭 𐎮 𐎯 𐎰 𐎱 𐎲 𐎳 𐎴 𐎵 𐎶 𐎷 𐎸 𐎹 𐎺 𐎻 𐎼 𐎽 𐎾 𐎿  
 < 𐎠 𐎡 𐎢 𐎣 𐎤 𐎥 𐎦 𐎧 𐎨 𐎩 𐎪 𐎫 𐎬 𐎭 𐎮 𐎯 𐎰 𐎱 𐎲 𐎳 𐎴 𐎵 𐎶 𐎷 𐎸 𐎹 𐎺 𐎻 𐎼 𐎽 𐎾 𐎿  
 < 𐎠 𐎡 𐎢 𐎣 𐎤 𐎥 𐎦 𐎧 𐎨 𐎩 𐎪 𐎫 𐎬 𐎭 𐎮 𐎯 𐎰 𐎱 𐎲 𐎳 𐎴 𐎵 𐎶 𐎷 𐎸 𐎹 𐎺 𐎻 𐎼 𐎽 𐎾 𐎿

« بخشی از کتیبه داریوش در بیستون »



## خطوط پهلوی و اوستایی

در دورهٔ میانه در ایران زمین دو قسم الفبای رایج بود (۱) که هر دو ریشهٔ سامی (آرامی) داشت. یکی از این دو خط، "پهلوی" یا باعتباری "عام دبیره" و دیگری خط "اوستایی" یا دین دبیره نامیده می‌شد.

"خط پهلوی" خطی الفبایی است که از روی خط آرامی اقتباس شده است. زبان آرامی یکی از زبانهای سامی بود که از اواسط قرن هشتم پیش از میلاد در آسیای جنوب غربی تقریباً بصورت یک زبان بین المللی و دیوانی بکار می‌رفت و چون در اغلب نقاط این خطه دبیران آرامی برای مدت مدیدی مأمور حفظ اسناد و مدارک و آرشوها بودند، هم در سبک انشاء و هم در ابداع خط الفبایی سرمشق ایرانیان قرار گرفتند. خط پهلوی بطور افقی از راست بچپ نوشته می‌شد و مانند

۱- ابن ندیم در الفهرست از قول ابن مقفع می‌گوید: ایرانیان راهفت نوع خط است که یکی از آنها به نوشتن دین اختصاص داشت و بآن دین دفیریه می‌گویند و اوستا را بآن نویسند. . . . اما طرز نگارش نامه بهمان گونه است که سخن گویند و حروف آن نقطه ندارد و پاره‌ای از حروف را به زبان سریانی قدیم که زبان بابلیان است نوشته و آنرا به فارسی می‌خوانند و عدد آن سی و سه حرف است و بآن "نامه دبیریه" و "هام دبیریه" گویند و این خط ویژهٔ تمام طبقات مملکت است جز پادشاهان. این ندیم خطوط دیگر را باین صورت نام می‌برد: "ویش دبیریه" "کشتج دبیریه" "نیم کشتج"، "شاه دبیریه" و "راز سهریه". رک. الفهرست، تألیف محمد بن اسحاق الندیم، ترجمهٔ م. رضا تجدد، چاپ دوم، ۱۳۴۶، تهران، فن اول از مقالهٔ اول در چگونگی لغات عرب و عجم و توصیف اقسام و خطها و طرز نوشتن آنها، صفحات ۷-۳۵.

خط عربی بعضی از حروف آن به حرف بعد از خود می‌چسبید و برخی دیگر نمی‌چسبید، با اینکه خط پهلوی جزء خطوط الفبایی محسوب می‌شود، خواندن آن خالی از اشکال نیست و این اشکال از چند جهت است: نخست چون برخی از حروف این خط به یکدیگر می‌پیوندند گاه شکلی که بر اثر اتصال دو حرف حاصل می‌شود شبیه به حرف سومی می‌شود که تمییز آنها از یکدیگر آسان نیست. مثلاً:

$$r + s = rs$$
 ی      ه      یه      ش

یکی از مهمترین دشواریهای خواندن این خط وجود "هزوارش" در آن است. هزوارش با اعتقاد اغلب محققان کلماتی آرامی هستند که بخط پهلوی نوشته ولی در موقع خواندن معادل ایرانی آن تلفظ می‌شد.

بعلت وجود اشکالاتی که در مورد خط پهلوی یادآور شدیم، درست خواندن این خط دشوار بود و از سوی دیگر اهمیت فراوان در سنت خواندن متون دینی اوستایی ایجاب می‌کرد تا از خطی استفاده شود که همه آواها را درست همانگونه که تلفظ می‌شوند ثبت کند و از هرگونه تعقیدی بدور باشد. از این روست که ایرانیان در دوران ساسانیان با توجه به خطوط الفبایی یونانی و ارمنی، از روی خط رایج پهلوی خطی ابداع کردند که چون از این خط برای نوشتن متون دینی اوستایی استفاده می‌شد، "دین دبیره" یا خط اوستایی نام گرفت. توضیح اینکه پس از غلبه اسکندر و دوران حکومت سلوکیها، علوم و فنون و خط یونانی در ایران رواج یافت و بخصوص در دربار اشکانیان خط یونانی اهمیت و رونق بسزایی یافت تا جایی که حتی در حکومت بعدی یعنی در زمان ساسانیان هم برخی از کتیبه‌ها به دو خط و زبان ایرانی و یونانی نگاشته می‌شد. همین آشنایی ایرانیان با خط و الفبای یونانی موجب شد تا آنرا سرمشق قرار داده و در الفبای معمول پهلوی تصرفاتی بکنند و مانند الفبای یونانی برای هر صوت یک



## پرسشها

- ۱- چه رابط‌های بین خط و زبان وجود دارد؟
- ۲- چرا در بررسی‌های زبان‌شناسی گفتار مقدم بر نوشتار است؟
- ۳- مراحل تکوین و تحول خط را به ترتیب برشمارید.
- ۴- اشکالات خط تصویرنگاری چه بود؟
- ۵- در کدام مرحله از تحول خط، نشانه‌های نوشتاری به تبعیت از زبان گفتاری ترتیب و جریان بر خط را دنبال کردند؟
- ۶- چگونه خط از نقاشی جدا شد؟
- ۷- خط "هجانگاری" ابتدا در کدام خط از دنیای قدیم و بین چه اقوامی رایج گشت؟
- ۸- اولین بار کلمه "الفبا" را چه قومی بکار بردند و وجه تسمیه آن چیست؟
- ۹- خط "آوانگار" کامل را مردمان کدام سرزمین ابداع کردند؟
- ۱۰- اصطلاح "هیروگلیف" به چه معنی است و به کدام خطوط اطلاق می‌شود؟
- ۱۱- چه نوع خطوطی میخی خوانده می‌شوند و تا ریبخچه ابداع آن چیست؟
- ۱۲- "خط میخی" کدام مرحله از تحول خط را نشان می‌دهد و در چه زمانی در ایران برای نوشتن به کار می‌رفت؟
- ۱۳- "خط پهلوی" در چه زمانی در ایران رایج بود و متعلق به کدام مرحله از تحول خط است و چه

- اقوامی ذرا بداع این خط ایرانی تأثیر داشتند؟
- ۱۴- "خط اوستایی" چیست؟ چرا و چگونه بداع شد؟
- ۱۵- چهارتباطی بین "خط پهلوی" (دورهٔ میانه) و "خط فارسی جدید" وجود دارد؟



بخش سوم

زبانها و خانواده‌های زبانی

1000



## انواع زبانها

بنا بر محاسباتی که زبان‌شناسان در سال ۱۹۶۴ بعمل آورده‌اند شماره زبانهایی را که تقریباً چهار ملیاردهشتصد میلیون تن سکنه امروزین کره خاکی به کار می‌برند بین چهار تا هفت هزار برآورد کرده‌اند. البته این رقم دقیق و قطعی نیست. زیرا اولاً هنوز گویش‌ها و زبان‌هایی در اینسوی و آنسوی دنیا وجود دارد که ناشناخته مانده و احتمالاً در این شمارش بحساب نیا آمده‌اند و ثانیاً برای تعیین حد فاصل میان دوزبان ملاک و میزان مشخصی وجود ندارد و همه اهل فن درباره تعریف واحد و صریحی از زبان مستقل اتفاق نظر ندارند و هر یک تعاریف گوناگونی در این باره ارائه کرده‌اند. شاید در این میان بتوان یک تعریف کلی را درست تر شمرد و آن اینست که هرگاه دو تن برای فهمیدن کلام یکدیگر محتاج به مترجم باشند باید گفت که دوزبان متفاوت را با کار می‌برند.

در اینجا این پرسش پیش می‌آید که چگونه می‌توان این زبانهای گوناگون و پراکنده و بیشمار را دسته‌بندی کرد؟ برخی از دانشمندان زبان‌شناس، زبانهای دنیا را از روی ساختمان صرفی و نحوی آنها به دسته‌هایی تقسیم کرده آنها را طبقه‌بندی کرده‌اند. مطابق این شیوه رده‌بندی که اصطلاحاً آنرا "نوعی" یا "ساختمانی" می‌نامند به‌طور کلی زبانها به سه دسته: تک‌هجایی، پیوندی و صرفی تقسیم می‌شوند.

## زبانهای تک‌هجایی

درین قبیل زبان‌ها واژه‌تها از یک هجا تشکیل شده است. این "هجا" یا "تکواژ" شکل واحد خود را همیشه حفظ می‌کند و هرگز — بر حسب نقشهای مختلف دستوری شکل ظاهری آن دگرگون نشود و اجزای متشکله آن تغییر نمی‌کند. به سخن دیگر، واژه‌ها در زبانهای تک‌هجایی صرف نمی‌شوند و از روی ترتیب واژه‌های هر عبارت می‌توان به نوع صرفی آنها پی برد. بنا بر این یک کلمه یک‌هجایی بر حسب جای قرار گرفتن آن بر روی زنجیر گفتار می‌تواند نقشهای دستوری متفاوتی از قبیل: اسم، فعل، صفت و یا قید را ارائه بدهد.

زبانهای معروف این خانواده عبارتند از: زبان چینی، ویت‌نامی، برمه‌ای، تبتی و سیامی. درین زبانها واژگان به اقسام گوناگون: اسم، فعل، حرف و جزاینها تقسیم نمی‌شوند و زمانهای مختلف گذشته، حال، آینده و نیز وجوه اخباری، التزامی، شرطی و غیره در آن وجود ندارد. از این رو تصور می‌رود که چنین زبانی باید در بردارنده هجاهای فراوان و بیشماری باشد تا بتواند از عهدۀ ارائه تمامی این مفاهیم برآید. ولی باید دانست که درین زبان پاره‌ای از خصوصیات تلفظی از قبیل: آهنگ، نواخت، کشش و مانند اینها که اصطلاحاً خصوصیات زیر زنجیری "خوانده می‌شوند نقش می‌ز معنایی دارند و بسیاری از مفاهیم گوناگون با تغییر نواخت و آهنگ هجاها بیان می‌شود. به عبارت دیگر، تلفظ یک هجا با نواختها و آهنگهای گوناگون باعث اختلاف معنی واژه می‌شود. مثلاً در زبان چینی لفظ واحد (تاو = tao) به اعتبار آهنگ تلفظ آن در مفاهیم مختلف: ربودن، رسیدن، پوشاندن، درفش، گندم، بردن، راه و غیر اینها به کار می‌رود. زبانهای "تک‌هجایی" (monosyllabic) را اصطلاحاً زبانهای "انفصالی" (isolating languages) نیز خوانده‌اند.

## زبانهای پیوندی

درین گونه زبانها مادهٔ اصلی کلمات همیشه صورت واحدی دارد و اگر معانی ثانوی بدان افزوده شود فرم اصلی کلمه تغییری نمی‌کند بلکه برای نشان دادن معانی فرعی و اضافی عناصر و اجزای دیگر زبانی در کنار مادهٔ اصلی کلمه قرار داده می‌شود و به عبارت دیگر با اضافه شدن هر مفهوم جدیدی به معنی اصلی کلمه جزئی دیگر کلمه نمایندهٔ آن مفهوم است به کلمهٔ اصلی می‌پیوندد و بدین جهت است که براحتی می‌توان واژه‌های آنرا به تکواژهای متشکله‌اش تقسیم کرد. مثلاً در زبان ترکی که یکی از زبانهای پیوندی است واژهٔ (al = آل) به معنی دست می‌باشد و جزئی که معنی "با" و "همراهی" می‌دهد لفظ (nan = نن) است. بنا بر این (al - nan = نن) یعنی با دست یا بوسیلهٔ دست. همچنین علامت جمع در این زبان (lar = لَر) می‌باشد و (al - lar - nan = نن - لَر - نن) یعنی با دستها.

درین زبان برخلاف زبانهای صرفی نشانهٔ جمع در همهٔ انواع کلمه‌ها صورت واحدی دارد و همان واژهٔ "لَر" است که به ضمیر، اسماء و افعال پیوسته و آنها را از صورت مفرد به صورت جمع بدل می‌سازد:

مفرد	جمع
ضمیر اُ = او	اُ - لُر = ایشان
اسم آل = دست	آل - لُر = دستها
فعل ددی = گفت	ددی - لُر = گفتند

بنا بر این جملهٔ فارسی "ایشان داستانشان گفتند" به ترکی

چنین می‌شود:

"اُ - لُر داستان - لُر ددی - لُر". در حالیکه در جملهٔ فارسی چونکی جمع بستن هر یک از سه کلمهٔ: "ایشان"، "داستانها" و "گفتند" که بترتیب ضمیر، اسم و فعل هستند فرق می‌کند.

زبانهای پیوندی "را" زبانهای التصاقی (agglutinating languages) نیز می‌گویند و زبانهای گروه اورال و آلتایی، زبانهای بومی آفریقا، تقریباً تمامی زبانهای بومیان آمریکا، زبانهای مالایایی و پولینزی و پاره‌ای از زبانهای رایج در شبه‌قاره هندوستان از زمره زبانهای پیوندی بشمار می‌روند.

### زبانهای تصریفی

در این دسته از زبانها برخی از کلمات برای رساندن مفاهیم فرعی و ثانوی تغییر شکل می‌دهند. مثل ضمیر او و ایشان، تو و شما. همچنین در زبانهای صرفی کلمات خاصی وجود دارد که معنی جدا و مستقلی ندارند. وظیفه این کلمات که "حرف" خوانده می‌شوند نشان دادن مفاهیم فرعی و رابطه‌های خاص میان کلمات اصلی است. مانند از، در، بر، به، را، ... در زبان فارسی، کلمات برشمرده هیچیک معنی مستقلی ندارند و تنها رابطه کلمه اصلی را با اجزای دیگر تعیین می‌کنند. به جملات زیر توجه کنید:

- از باغ آمدم.
- به باغ رفتم.
- در باغ کاشتم.
- باغ را خریدم.

حروف از، به، در و راهریک رابطه باغ را با فعل پس از آن مشخص می‌کند. همچنین اجزای صرفی -م، -ت، -ش، -ان، -تان، -شان در زبان فارسی هرگز جداگانه بکار نمی‌روند و فقط برای نشان دادن مالکیت به کلمه اصلی افزوده شده و جبات تصریف آنرا فراهم می‌سازند. در اینجا با اینکه برای افزودن معنی فرعی به کلمه اصلی، واژه دیگری بدان اضافه شده، نمی‌توان از بهم چسبیدن کلمات یا اجزای مستقل گفتگو کرد زیرا جزء صرفی (-ان) در مورد دیگری غیر از مالکیت بکار نمی‌رود. لذا باید گفت که صورت اصلی کلمه برای بیان

معانی ثانوی تغییر می‌یابد. این تغییر صورت کلمه را "صرف کلمه" می‌خوانند مانند: ضرب (ضربت - ضارب - مضروب). زبانهای سری که دارای چنین ساختمانی می‌باشند "زبانهای صرفی" (fusional languages) یا "زبانهای تلفیقی" (flexional languages) می‌نامند. در این گونه زبانها گاهی تکواژها چنان بایکدیگر تلفیق یافته و درهم ادغام می‌شوند که قابل تقطیع به تکواژهای مستقل و مجزائی می‌باشند. مانند واژه "saw" در زبان انگلیسی که غود عبارتست از: زمان گذشته + see و واژه "feet" درین زبان که عبارتست از: نشانه جمع + foot.

مشهورترین زبانهای صرفی "زبانهای هندواروپایی" هستند که زبان فارسی نیز ازین خانواده است. این خانواده شامل مهمترین زبانهای ملت‌های دنیای امروزی است از جمله: زبانهای فارسی، انگلیسی، روسی، فرانسوی، آلمانی، ایتالیایی، اسپانیایی، سوئدی، نروژی، دانمارکی، هلندی و زبانهای افغانستان و تاجیکستان و بعضی از زبانهای مهم شمال هندوستان.

یکی دیگر از زبانهای صرفی، گروه سامی یا باصطلاح جدیدتر "سامی - حامی" است. زبانهای عربی و عبری جزو زبانهای سامی هستند. همچنین زبانهای باستانی آشوری، کنعانی، آرامی، ملطی، قبطی یا مصری قدیم و زبانهای امروزی کشورهای شمال آفریقا ازین دسته اند.



این نوع طبقه‌بندی زبانها که ناظر بر ساختمان و انگاره زبان است چندان مورد توجه زبان‌شناسان قرار نگرفت و عملاً منسوخ ماند زیرا مطالعات زبان‌شناسی نشان می‌دهد که همه زبانها نمونه‌هایی از هر سه نوع خصوصیات یاد شده را در بردارند و هیچ زبانی

بطور مشخص و جامع شامل تنها یکی از ویژگیهای ذکر شده نیست. بلکه می‌توان گفت در هر زبان یکی از آن مشخصات و ویژگیهای سه‌گانه رایج تر و چشم گیرتر است. بنابراین نمی‌توان تفاوت‌های اصلی و ممیز زبانها را از این طریق ارائه کرد و ازین جهت است که امروزه این طبقه‌بندی در زبانشناسی عملاً مورد استفاده قرار نمی‌گیرد.

### رده‌بندی از حیث خویشاوندی

همچنانکه در بررسی تاریخچه زبانشناسی دیدیم قرن شانزدهم دوره رواج علم لغت در میان دانشمندان اروپایی بود. یکی از علل اصلی رونق علم لغت رواج ترجمه نوشته‌های مقدس مسیحی ب زبانهای گوناگون دنیا و توجه دانشمندان به این ترجمه‌ها بود که منجر به مطابقت دادن و سنجیدن زبانها با یکدیگر شد و از این رهگذر زبانشناسی تطبیقی و سنجشی و زبانشناسی تاریخی رونقی بسزایافت.

یکی از فواید بررسی تطبیقی زبانها روشن شدن مشترکات بعضی از آنها و نیز اختلافات و امتیازات بعضی دیگر بود. از این زمان به بعد است که پاره‌ای از پژوهندگان متوجه نوعی ارتباط و خویشاوندی بین برخی از زبانها می‌شوند. از جمله در اواخر قرن یازدهم، ولکانیوس (vulcanius) تطابق برخی از واژه‌ها را در زبانهای ایرانی و آلمانی متذکر شد. در همین قرن محقق دیگری بنام ساستی (Sassetti) مطابقت برخی از واژگان را در زبانهای هندی و ایتالیایی دریافت و سرانجام در قرن هجدهم "ویلیام جونز" از روی مشابتهای فراوانی که بین زبانهای سنسکریت، یونانی و لاتینی مشاهده کرد متوجه شد که این زبانها باید دارای یک نوع رابطه خویشاوندی باشند زیرا که نه تنها ساختمان اصلی آنها بهم شبیه است بلکه ریشه‌های لغاتی که در این زبانها وجود دارد نیز مشترک است. لذا اعلام کرد که بنظری زبانهای یاد شده با یکدیگر ارتباط دارند

و احتمالاً همگی آنها از زبان سنسکریت کهن مشتق شده‌اند. تحقیقات دانشمندان بعدی از جمله "بوپ" (Bopp) در قرن نوزدهم نظر "جونز" را درباره زبانهای هم‌خانواده سنسکریت، یونانی قدیم، لاتینی و فارسی باستان تایید کرد و در ادامه این بررسیها معلوم گشت که زبان سنسکریت منشأ این زبانها نبوده بلکه خود آن نیز شاخه‌ای از زبان قدیمی فراموش شده‌ای است که مقدم بر همه این زبانها بوده است. دانش پژوهان در تحقیقات بعدی خود به وجود یک زبان اصلی مادر، مقدم بر این زبانها پی بردند. این زبان مادر مفروض بعد از زبان "آریایی" یا "هندواروپایی" یا "هندوژرمنی" نامیده شد.

بر اثر این تحقیقات و نیز رواج زبان‌شناسی تاریخی بتدریج "خانواده‌های زبانی" یا "زبانهای هم‌خانواده" تقریباً شناخته شدند و از این بعد روش طبقه‌بندی زبانها از روی خویشاوندی آنها معمول شد. مطابق این روش هر گروه از زبانها که از اصل و منشأ واحدی منشعب شده‌اند و در واقع گونه‌های مختلف تحول یک زبان اصلی محسوب می‌شوند جزویک خانواده بشمار می‌آیند و آن زبان اصلی واحد که سرمنشأ این زبانهاست "زبان مادر" (parent language) نامیده می‌شود.

بدیهی است که از زبانهای مادر مفروض هیچ سند و نوشته مکتوبی در دست نیست تا بتوان به بررسی آنها پرداخت. از اینرو زبان‌شناسان برای پی بردن به ساختمان این زبانهای از میان رفته و دسترسی به فرم تلفظی و صرف و نحو آنها ناگزیرند که به مقایسه زبانهای منشعب از آنها پرداخته و از طریق این واسطه‌ها به کشف و استخراج آن قواعد بپردازند و خطوط اصلی ترکیب "زبان مادر" را از قواعد و مشخصات زبانهایی که در حکم اولاد آن زبان هستند، از روی حدس و گمان و قیاس و با استفاده از روش مقایسه زبانهای خواهر و رعایت اکثریت با زسازی کنند. مثلاً برای یافتن صورت فرضی کلمه "هفت" در زبان "هندواروپایی" به ترتیب زیر عمل می‌شود:

سنسکریت	sapta
یونانی	hepta
لاتینی	septem

	1	2	3	4	5	6
سنسکریت	s	a	p	t	a	
یونانی	h	e	p	t	a	
لاتینی	s	e	p	t	e	m
تعداد اکثریت	s	e	p	t	a	

بدین ترتیب صورت با ساخته "septa" است .  
خانواده‌های مهم زبانی که تا امروز با استفاده از تاریخ  
زبانها و روش تطبیقی کشف شده و مورد قبول اغلب دانشمندان  
زبان‌شناس قرار گرفته از این قرار است :

### هندواروپایی

یکی از خانواده‌های مهم زبان بشری که اعضای بیشمار آن در  
سراسر اروپا و قسمت پهناوری از آسیا و آمریکا پراکنده شده خانواده  
زبان "هندواروپایی" (Indo - European language) است که به  
نامهای مختلف : "هندوژرمنی"، "هندوهیتی" و "آریایی" نیز  
نامیده می‌شود. شماره بازماندگان این زبان مادر و اصلی که هم -  
اینک در سرزمینهای وسیع و پراکنده‌ای از جهان امروز بدانها گفتگو  
می‌شود بسیار زیاد است بطوریکه تعداد آنها را از صد زبان هم فزونتر  
دانسته‌اند .



از مهمترین زبانهای این گروه یکی شاخه "هندوایرانی" (۱) است که خود به دو شعبه "زبانهای ایرانی و زبانهای هندی" بخش می‌شود. دیگر شاخه "زبانهای اروپایی" که شامل: یونانی (۲)، آلبانی (۳)، ایتالیک (۴)، هیتی (۵)، تخاری (۶)، ارمنی (۷)، بالتی، اسلاوی (۸)، سلتی (۹) و ژرمنی (۱۰) می‌باشد.

- ۱- هندوایرانی : از این شاخه زبانهای هندو اروپایی که خود به دو شاخه ایرانی و هندی تقسیم می‌شود، آثاری بس کهن در دست است. قدیمترین اسناد بزبان هندی آریایی متنها "ودا" است که به زبان سنسکریت نوشته شده است. دانشمندان زبانی را که در این سرودها به کار رفته جدیدتر از قرن دهم پیش از میلاد نمی‌دانند. بطور کلی واژه "سنسکریت" که "سروده‌لی ودا" بدان زبان است به معنی "زبان فصیح" است و در مقابل آن واژه "پراکریت" بمعنی "زبان عامیانه" می‌باشد. کهن ترین کتاب جهان درباره "صرف و نحو" در قرن چهارم پیش از میلاد توسط "پانینی" برای زبان سنسکریت تدوین شد.
- قدیمترین شاهه‌های زبان ایرانی که اسناد و مدارکی از آنها در دست است عبارتند از: زبانهای فارسی باستان و اوستایی
- ۲- یونانی : اصطلاح یونانی به زبان آن دسته از اقوام هندو اروپایی اطلاق می‌شود که در شبه جزیره بالکان و جزیره‌های دریای اژه و کناره‌های غربی آسیای صغیر سکنی گزیدند.
- ۳- آلبانی : یکی دیگر از شاخه‌های مستقل زبانهای هندو اروپایی است که امروزه مردم آلبانی بدان گفتگو می‌کنند.
- ۴- ایتالیک : زبانهای ایتالیک در سرزمین ایتالیا رواج داشتند و از بین زبانهای این گروه زبان لاتینی از همه مهمتر بود که ابتدا گویش خاص شهر رم بود و سپس در سراسر کشور رواج یافت. این زبان که بواسطه توسعه امپراطوری رم در

در صفحهٔ روبرو نمودار شاخه‌های مختلف زبانهای هندواروپایی را می‌بینید .

← تمامی سرزمینهای تابع آن متداول شده بود بصورت زبان علمی و ادبی سراسر اروپا درآمد. زبانهایی را که از لاتین منشعب شده‌اند: زبانهای رومیایی (Roman) می‌خوانند از آن جمله اند زبانهای: ایتالیایی، ساردی، فرانسه، اسپانیایی، پرتغالی و رومانی .

۵- هیتی: اقوام هیتی یکی از شاخه‌های هندواروپایی بشمار می‌روند که چندین قرن در سراسر آسیای صغیر حکمفرمایند داشتند و در حدود سالهای ۱۲۰۰ پیش از میلاد، دولت ایشان بر اثر هجوم اقوام دیگر از میان رفت. قسمت عمدهٔ استاد مدارک با زمانده از این زبان که خود قدیمترین نمونه‌های با زمانده از زبانهای هندواروپایی هستند، در آغاز قرن بیستم در کاشفای باستانشناسی بغازکوی واقع در ۱۵۰ کیلومتری مشرق آنکارا بدست آمده است .

۶- تخاری: زبان قومی هندواروپایی است که در ترکستان چین بصرمی‌برند .

۷- ارمنی: زبان یکی از اقوام هندواروپایی که از حدود قرن ششم پیش از میلاد در نواحی شمال بین‌النهرین و دره‌های جنوبی قفقاز و ساحل جنوب شرقی دریای سیاه سکونت داشتند؛ بدین نام خوانده می‌شود. نام قوم ارمنی در سنگ‌نوشته‌های داریوش نیز آمده. این زبان امروزه در ارمنستان شوروی متداول است و از آنجا ساکن ممالک دیگر در آسیا و آمریکا و اروپا بدان تکلم می‌کنند .

۸- بال‌تواسلاوی: اصل زبانهای روسی، لهستانی، چک و اسلاوی، یوگوسلاوی و زبانهای خویشاوند آنها می‌باشد که به دو شعبهٔ ←

تلفظ: منطقی زبا نشانه‌ها برآورد، هند و روسی (هند و اروپا) من  
 مجموعه از } زبانها جهان - همه  
 در متعلقه سلسله‌اندوزی

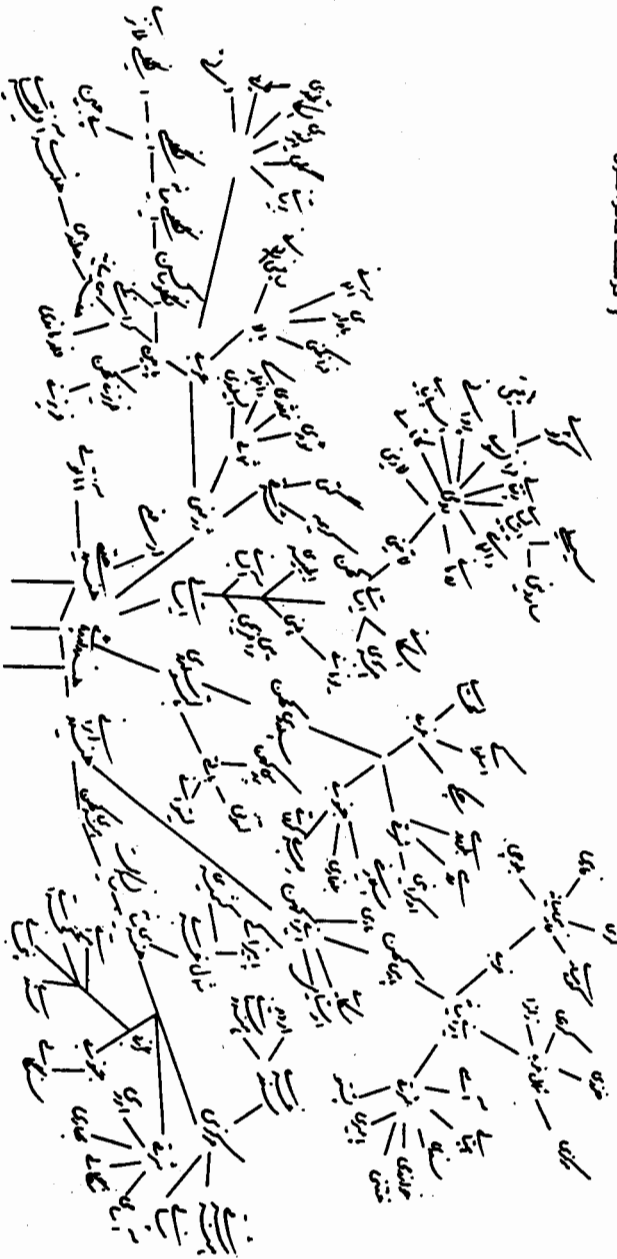

زبان‌شناسان زبانهای هندواروپایی<sup>(۱)</sup> را نیز بنا بر تشابه و تضاد در پارهای از موارد به شاخه‌هایی تقسیم می‌کنند از جمله بر اساس تلفظ واژه "صد" زبانهای این خانواده به دو دسته "sentum" و "kentum" بخش می‌شوند. زبانهای: سلتی، یونانی، هیتی، تخاری جزو شاخه "kentum" و زبانهای هندوایرانی، ارمنی، اسلاوی، تراکی... جزو زبانهای sentum بشمار می‌آیند.

### سامی و حامی

زبانهای منشعب از این خانواده در قسمت وسیعی از جهان امروز از جمله سرتا سر شبه جزیره عربستان، سوریه، لبنان، فلسطین، عراق، اردن و آفریقای شمالی از مصر تا مراکش و نیز حبشه، سومالی و آریتره رواج دارد. این خانواده زبانی به دو شاخه اصلی "سامی" و "حامی" تقسیم می‌شود.

شاخه سامی این زبان در دوران باستان شامل زبانهای اکدی (بابلی و آشوری)، آرامی (سریانی)، عبری، فنیقی و کنعانی بوده است.

← بالتی و اسلاوی تقسیم می‌شود.

- ۹- سلتی: اصل زبان فرانسوی و انگلیسی و زبانهای مشابه آنهاست که پیش از میلاد در مرکز اروپا رواج داشته است.
- ۱۰- ژرمنی: اصل زبان آلمانی و زبانهای خویشاوند آنست.
- ۱- سرزمین اصلی اقوام هندواروپایی دقیقاً مشخص نیست ولی بنا به اعتقاد اغلب محققان، احتمالاً جلگه‌های میان روسیه و آسیای مرکزی و اطراف دریای خزر بوده است که بنا بر علل گوناگون از جمله تنگناهای جغرافیایی و اقتصادی ناگزیر از مهاجرت به نواحی دیگر شدند.

شاخه‌های حامی این زبان در روزگار باستان شامل زبانهای یی بوده که در سرزمینهای آفریقای شمالی از جمله: مصر، لیبی، حبشه و سرزمینهای مجاور این نواحی بدانها تکلم می‌کردند. گسترده‌ترین زبان و ادبیات جهان پس از زبان و ادبیات هند-اروپایی متعلق به این گروه از زبانها می‌باشد.

### اورالی یافینو - ایغوری

نخستین جایگاه گسترش این دسته از زبانها دشتهای شمالی قفقاز بوده و بعدها گویندگان به این زبانها به نواحی کوهستان اورال مهاجرت کردند. امروزه زبانهای مهم این خانواده در بخشهای وسیعی واقع در شمال شرقی اروپا و شمال غربی سبیری و سواحل بالتیک رواج دارند. زبانهای عمده خانواده اورالی عبارتند از: فنلاندی، مجاری، استونی، لاپونی و برخی از زبانهای رایج در سبیری از جمله زبان سامویدی.

### آلتایی

زبانهای این خانواده را که در آسیای مرکزی رواج دارند به سه شاخه: ترکی، مغولی و تنگوسی تقسیم می‌کنند که در زیر بشرح یک یک آنها می‌پردازیم:

۱- ترکی: شامل زبانهای اویغوری قدیم، اویغوری جدید، تاتاری، ترکمانی، قرقیزی، ازبکی، یارکندی، جغتایی و ترکی عثمانی است. ترکی عثمانی در بین تمام زبانهای این شاخه گسترش وسیع ادبی یافت و تعداد بیشماری از لغات عربی و فارسی وارد این زبان شده است.

- ۲- مغولی: این شاخه شامل زبانهای قبایل قلموق و پوریات است .
- ۳- تنگوسی: این شاخه شامل زبانهای مردم منچوری است .
- زبانهای آلتایی درناحیه وسیعی ازکناررودولگاتسا  
ترکستان چین ومغولستان رواج دارد و خصوصیات این زبانها بقدری  
بازبانهای اورالی نزدیک است که برخی این هردورایک خانواده-  
دانسته و آنرا "اورال - آلتایی" نامیده اند .

### خانواده‌های دیگر

در تحقیقات اخیر زبان‌شناسان چندین خانواده دیگر زبانی  
نیز در قاره‌های مختلف آسیا، آفریقا و آمریکا تشخیص داده‌اند. ولی  
از آنجاکه وجود رابطه خویشاوندی بین افراد بعضی از آنها با بعضی  
دیگر چندان محقق نیست، دانشمندان در شناختن این زبانها  
بعنوان زبانهای خویشاوند اتفاق نظر ندارند.

### زبانهای منفرد

ساختمان برخی از زبانها چه آنها که در دوران باستان رواج  
داشتند و چه آنها که امروزه نیز رایج هستند، کاملاً ویژه و مستقل است و  
هیچگونه رابطه خویشاوندی با زبانهای دیگر ندارد .  
اینگونه زبانها که نمی‌توان مشترکاتی در آنها جست و  
تحت عنوان کلی گرد آورد، از زمره زبانهای منفرد محسوب  
می‌شوند. تنها وجه اشتراک برخی از این زبانها رابطه جغرافیایی  
آنهاست. لذا محققان گروهی از این زبانهای منفرد را که در یک  
سرزمین یا یک منطقه از جهان رایج بوده‌اند با یک عنوان کلی  
می‌خوانند. مانند زبانهای "آسیایی"، "قفقازی"، "هندی" و مانند اینها .  
بطور کلی گویشهای فراوانی در میان مردم بومی آفریقای

مرکزی و جنوبی و نیز بومیان آمریکا و در سرزمین هندوستان و جنوب شرقی و مشرق آسیا رواج دارد که همه این گویشها از جمله زبانهای منفرد بحساب می‌آیند.

### پرسشها

- ۱- رده‌بندی "نوعی" یا "ساختمانی"، زبانهای دنیا را چگونه تقسیم‌بندی کرده‌است؟
- ۲- چه زبانهایی "تک‌هجایی" خوانده می‌شوند؟
- ۳- چه زبانهایی "پیوندی" خوانده می‌شوند؟
- ۴- ویژگی زبانهای "تصریفی" در چیست؟
- ۵- کدامیک از زبانهای تصریفی را می‌شناسید؟
- ۶- از حیث "خویشاوندی" چگونه زبانها را رده‌بندی می‌کنند؟
- ۷- از خانواده زبانهای "هندواروپایی" چه اطلاعی دارید؟ این خانواده چگونه بازشناخته‌شد؟
- ۸- از زبانهای خانواده "سامی" و "حامی" کدامیک را می‌شناسید؟
- ۹- کدام زبانها جزو خانواده "اورالی" هستند؟
- ۱۰- از زبانهای "آلتایی" کدام را می‌شناسید؟
- ۱۱- آیا همه زبانهای دنیا را می‌توان به یکی از خانواده‌های زبانی مشخص نسبت داد؟





## بخش چهارم

زبان‌شناسی و علوم دیگر



## ارتباط زیبا شناسی با علوم دیگر

موضوع مورد بحث در زیبا شناسی " زبان " است و در تعریف کلی زبان گفته می شود که دستگاه گزارش اندیشه و معانی و مفاهیم است. چون وسیله محسوس برای این گزارش در وهله اول اصوات زبانی می باشد که در حکم مواد خامی هستند که زبان از آنها قالبهای صوتی می سازد و این قالبهای صوتی برای رساندن معانی به شیوه ای خاص و مطابق قواعدی ویژه به یکدیگر می پیوندند. لذا ارتباط چشم گیری بین این سه یعنی صوت، قواعد و قوانین زبانی (دستور) و معنا وجود دارد. بنا بر این موضوعات اصلی زیبا شناسی عبارتند از: دستور، معنا شناسی و آواشناسی. ولی از آنجا که از یکسو این علم زبان را از دو جنبه نظری و عملی مورد مطالعه و بررسی قرار می دهد و از سویی دیگر علوم متعدد دیگری نیز از زبان و روشها و یافته های زیبا شناسی استفاده فراوان می برند، زیبا شناسی حوزه وسیعی از موضوعات مختلف را در بر می گیرد و با علوم دیگر ارتباط می یابد.

توضیح اینکه: در جنبه نظری که درباره ماهیت و چیستی زبان انسان و نظام حاکم بر ساخت آن نظریه پردازی می شود، زبان از طرفی برای دستیابی به نحوه تولید و مکانیزم آن با فیزیولوژی، فیزیولوژی، بافت شناسی و عصب شناسی ارتباط می یابد و از طرف دیگر چون زبان بعنوان وسیله ای برای تمییز انسان از حیوان تعریف

می‌شود، با علوم دیگری که موضوع مورد بحث آنها انسان است مثل: فلسفه و منطق، تاریخ، هنر و ادبیات، روانشناسی، جامعه‌شناسی، مردم‌شناسی و بوم‌شناسی که از زمره علوم انسانی بشمار می‌آیند مربوط می‌شود.

در جنبه عملی، نظریه‌های زبانی و روشها و یافته‌های زبان‌شناسی به بحث گذارده می‌شود و از یکسود داده‌های زبان‌شناسی برای اهداف متفاوت و حل مشکلات و مسائل زبانی از قبیل: آموزش زبان، واژه‌سازی و فرهنگ‌نویسی به‌کار گرفته می‌شوند و از سوی دیگر این مسأله که چگونه می‌توان از تعریف‌ها و یافته‌های زبان‌شناسی در تحقیقات مربوط به علوم دیگر سود جست مورد بررسی و کنکاش قرار می‌گیرد. در این زمینه است که ارتباط زبان‌شناسی با علوم دیگر روشن ترمی‌گردد. همچنانکه در سالهای متأخر در جامعه آمریکا توجه قابل ملاحظه‌ای به زبانهای گوناگون بومیان سرخ پوست شد و از آنجا که این زبانها به سرعت رو به زوال مورفت، بوم‌شناسان آمریکایی با شتاب در صد تحقیق و تفحص در این زمینه برآمدند و مطالعه و تحقیق روی یک یا چند زبان از زبانهای سرخ پوستان جزء تعلیمات اولیه هر زبان‌شناس آمریکایی درآمد. بهمین دلیل بیش از نیم قرن است که مردم‌شناسی در این سرزمین با زبان‌شناسی عجین شده است و در بررسیهای خود از روشهای یکدیگر سود می‌جویند. بسیاری از روشها و اصولی که برای ثبت و ضبط زبان و فرهنگ این مردم به‌کار گرفته می‌شود با روشها و اصول زبان‌شناسی همسان است. حتی مردم‌شناسی بسیاری از اصطلاحات و شیوه‌های تحقیق زبان‌شناسی را عیناً اقتباس کرده و در تحقیقات خود به‌کار می‌بندد.

در سالهای اخیر بر اثر هم آمیختگی مردم‌شناسی و زبان‌شناسی رشته جدیدی بنام "زبان‌شناسی مردم‌شناختی" یا "زبان‌شناسی قومی" (ethnolinguistics) بوجود آمده است که عبارتست از مطالعات همزمانی و توصیفی زبانهای مردمی که هیچ نوشته‌ای ندارند.

همچنین در نیمهٔ دوم عصر حاضر رواج روان‌شناسی رفتار رگرا بر روی زبان‌شناسی سخت تأثیر پرداخته است تا جایی که مکتب زبان‌شناسی ساختگرا در این کشور رنگی متمایز از این مکتب در اروپا بخود گرفته است. زیرا نظریه‌ها و روش‌های رفتارگرایی که در علم روان‌شناسی مطرح بود بوسیلهٔ محققانی چون لئونارد بلوم — فیلد " (Leonard Bloomfield) در حوزهٔ زبان‌شناسی نیز به کار گرفته شد. زبان‌شناسان رفتارگرا معتقدند که رفتار هر موجودی در چهار رچوب پاسخ‌های آن موجود در مقابل محرک‌های محیط وی قابل توجیه است و نیز می‌توان چگونگی یا دگیری آن پاسخها را مطابق قوانین فیزیک و شیمی تحلیل و توجیه نمود همچنانکه می‌توان مطابق آن قوانین فهمید که دستگامی مانند ترموستات چگونه یا دم‌گیر دکه در برابر تغییرات درجهٔ حرارت واکنش نشان دهد و جریان حرارت را قطع و وصل کند. مطابق این باوری ها گفتار نیز جزو واکنشها و رفتارهای ذهنی آدمی محسوب می‌شود. "واتسن" (J.B. Watson)، روان‌شناس رفتارگرای آمریکایی بر آن بود که اندیشیدن چیزی جز گفتگو یا خویش نمی‌باشد که با حرکات ضعیف عضلات گفتار همراه است. بهمین دلیل گفته شده برای اینکه زبانی را نیک بیا موزیم بهتر است در خلوت خود نیز اندیشه‌ها یمان در قالب آن زبان صورت بگیرد.

بسیاری دیگر از محققان هم‌زبان را با زتاب‌الگوهای روانی انسان می‌دانند. این نظریه‌ها موجب تلفیق مفاهیم و روش‌های رفتارگرا با تحقیقات زبان‌شناسی شد. البته این برداشت روان‌گرایانه از زبان امری تازه نیست زیرا در قرن نوزدهم اغلب نودستوریان کار زبان را از پدیده‌های روانی پنداشته و بینش بنیادی خود را در زبان برپایهٔ روان‌شناسی بنا نهاده بودند. ماکس مولر در نیمهٔ دوم قرن نوزدهم کتابی بنام "دانش زبان و اندیشه" چاپ کرد و در آن کتاب تئوری هماهنگی زبان و اندیشه را پیش کشید. از سوی دیگر از زبان برای مطالعهٔ استعدادهای روانی تکلم یا قوانین تفکر یا

ضایعات مخ واندامهای گفتار استناد شده.

یکی دیگر از جنبه‌های زبان‌شناسی عملی یا کاربردی، همکاریه‌ها و بررسیهای مشترک علمی بین زبان‌شناسی با سایر علوم از جمله: جامعه‌شناسی، فیزیولوژی و اعصاب، کامپیوتر و ریاضی می‌باشد که در نتیجه این همکاریه‌های مشترک، شاخه‌های جدیدی از زبان‌شناسی کاربردی در سالهای اخیر رشد یافته‌است. مانند: روان‌شناسی زبان (psycholinguistics) جامعه‌شناسی زبان (Sociolinguistics) عصب‌شناسی زبان (neurolinguistics) زبان‌شناسی رایانه (کامپیوتر) (computational linguistics) و زبان‌شناسی ریاضی (mathematical linguistics)

این نوع نام‌گذاری در مورد علوم نوین دیگر که از پیوند دو علم جداگانه بوجود آمده اند نیز به کار می‌رود مانند: "بیوشیمی" که تلفیقی است از شیمی و زیست‌شناسی یا "اکونومتری" که تلفیقی از اقتصاد و ریاضیات است.

در نمودار صفحه روبرو که از کتاب زبان‌شناسی همگانی تألیف جین اچسون نقل شده است، بطور تقریبی ارتباط زبان‌شناسی با ارکان اصلی و نیز با علوم دیگر نشان داده می‌شود:

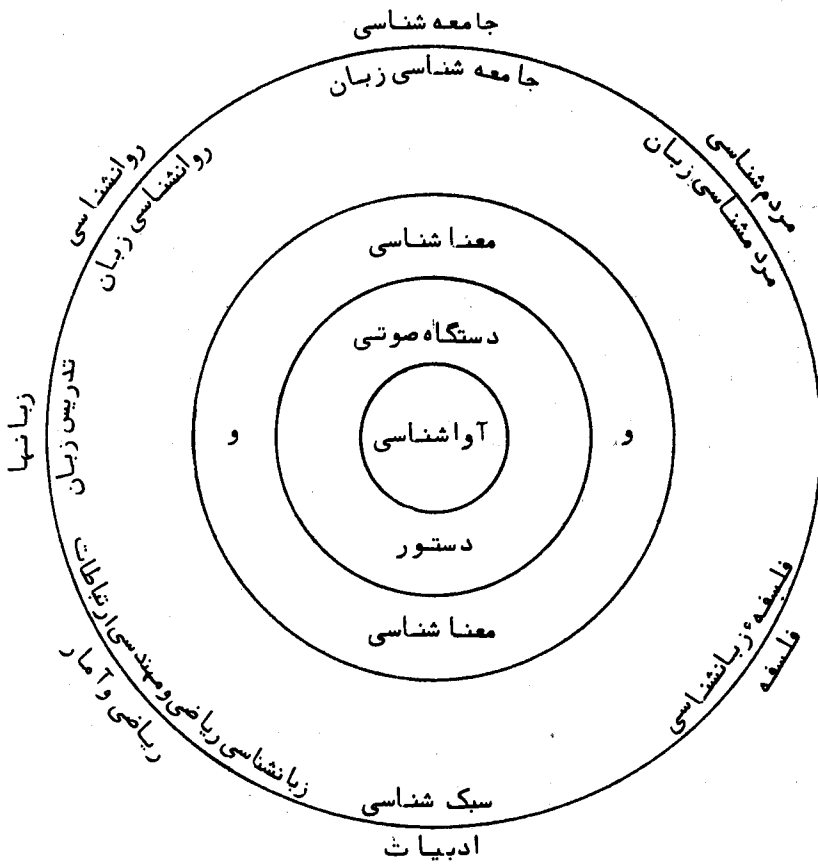

اینک به شرح پاره‌ای از این علوم جدید می‌پردازیم.

## عصب‌شناسی زبان

همچنانکه دیدیم روانشناسان رفتارگرا زبان را نیز یکی از رفتارهای آدمی بشمار آورده و اصطلاحاً آنرا "رفتار زبانی" (verbal behavior) می‌نامند. از آنجا که متخصصین اعصاب مکانیسمهای سخن را جزو حوزه فعالیت مغز قرار می‌دهند و این رفتار آدمی را با سلسله اعصاب و مغز او مرتبط می‌دانند، دانشمندان در صد برابر آمدند تا مناطقی را که در مغز با گویایی و شنوایی ارتباط دارند بشناسند و تأثیرصدمات مختلف مغزی را در گفتار و یادکردک زبان بررسی کنند. این بررسی از آن جهت اهمیت دارد که بسیاری از فعالیت‌های ذهنی آدمی نظیر: استدلال، قضاوت، هنرآفرینی و تفکر و تأمل به یاری زبان صورت می‌گیرد و برعهده عصب‌شناسی زبان است تا با پژوهشهای خود روشن سازد که آیا در مغز انسان محل خاصی برای اداره سخن گفتن وجود دارد؟ و اگر چنین است آیا این مرکز در مغز تمام افراد بشر جای معینی دارد یا اینکه در افراد مختلف متفاوت است؟ همچنین پژوهندگان این علم وظیفه دارند تا سیستم حفظ کلمات و چگونگی بیرون کشیدن بی درنگ یکی از واژه‌های متناسب با معنی و مفهومی خاص را از میان آن انبوه واژگان و نیز مدت زمانی را که برای پرداختن جملات مختلف از قبیل: اخباری، پرسشی، مجهول، منفی و غیره لازم است و همچنین طرح بندی و نحوه‌های اجرائی زبان را بررسی کنند. مختصراً اینکه معلوم نمایند مغز انسان چگونه گفتار را سامان می‌بخشد.

## روانشناسی زبان

در سالهای اخیر از میان شاخه‌های علمی یادشده "روانشناسی زبان" مورد توجه فراوانی قرار گرفته است. گاه ازین علم با عنوان



"زبان و ذهن" هم‌پادمی شود. آنچه که در روان‌شناسی زبان مطرح شده و مورد بررسی قرار می‌گیرد "زبان و فرد" است.

بطور کلی روان‌شناسی زبان موضوعات و جنبه‌های مختلفی را در بر می‌گیرد از جمله: اختلالات گفتاری که اغلب بر اثر صدمه‌های مغزی پدید می‌آیند و اشکالات زبانی دیگری که در اشخاص عادی بروز می‌کنند مانند: گرفتگی زبان، پرداختن جملات نامفهوم، عدم انسجام عبارات، تردیدها و مکثها که در پاره‌ای از موارد برخلاف عادت تقریباً نیمی از زمان تکلم را فرا می‌گیرد. همه اختلالات زبانی دیگر ازین دست می‌توانند اطلاعات با ارزشی را در مورد طرح‌ریزی زبان و تولید گفتار در اختیار روان‌شناسان زبان قرار بدهند.

یکی دیگر از حوزه‌های فعالیت "روان‌شناسی زبان" بررسی روند فراگیری زبان در کودکان است. تاکنون محققان در این زمینه به نتایج زیر دست یافته‌اند:

کودک نظام پیچیده‌ی زبان را به سرعت و به آسانی در مسدود تقریباً دو سال فرا می‌گیرد:

قسمت اعظم فراگیری زبان در ظرف هجده ماه از سن هجده تا سی و شش ماهگی صورت می‌گیرد. همه کودکان حتی آنان که کسودن هستند بر احوالی زبان را در این مدت می‌آموزند.

کودک برای یادگیری نظام زبان نیاز به آموزش مکتبی ندارد و با اینهمه شیوه‌آموزختن زبان در کودکان چهار گوشه جهان یکسان است. توضیح اینکه، در همه دنیا کودکان تقریباً در سن یکسالگی تک تک کلماتی را بر زبان می‌آورند. و از هجده ماهگی کم‌کم دست به ساختن جملاتی می‌زنند که بریده بریده و ناقص است. در این هنگام دستوری را که کودک برای ساختن جملات خود به کار می‌بندد مخصوص خود است و با دستور زبان بزرگسالان متفاوت است. کودکان تقریباً از سن چهار سالگی توانایی مکالمه و به گفتگو نشستن را بدست می‌آورند. در ضمن این پژوهشها روشن شده است که اولاد کودکان بسه

آهنگ و لحن گفتاری بیشتر توجه می‌کنند تا به معنی واژگان. دیگر این‌که کودکان نخست به فهم و درک زبان دست می‌یاهند و سپس در سخنی مهارت پیدا می‌کنند.

زبان و روشها و قواعد زبان‌شناسی نیز بنوبه خود به دانشهای "گفتار درمانی" (speech therapy) و "روانشناسی" (psychology) کمک‌های شایانی می‌کنند چنان‌که در روانشناسی و عصب‌شناسی، زبان بمنزله یکی از ابزارهای مهم شناخت اختلالات و ضایعات روانی و مغزی است.

### جامعه‌شناسی زبان

یکی دیگر از شاخه‌های جدید علمی که در روزگار ما مورد عنایت خاص پژوهندگان قرار گرفته "جامعه‌شناسی زبان" است. ازین علم گاه با عنوان "زبان و جامعه" نیز یاد می‌شود و آنچه که در جامعه‌شناسی زبان به بحث و فحص گذارده می‌شود "زبان و اجتماع" می‌باشد.

زبان بعنوان ابزاری ارتباطی دریک جامعه بکار می‌رود این ابزار پیوسته بر اثر نفوذ و تأثیر عوامل جاری و ساری در اجتماع در حالتی از تغییرات و تحولات پی‌درپی است. لذا در این رهگذر، زبان هم منکسر کننده، تحولات اجتماعی است و هم پدیده آن تحولات خود نیز متحول می‌شود تا بتواند با دیگر گونیه‌های جامعه هم‌آهنگ شده. در خورنیا زهای جامعه پرداخته شود.

بنابراین، ازیک سو در جامعه‌شناسی تاریخی می‌توان از روی واژگان مستعمل در زبان یک دوره به بسیاری از نکات مهم درباره اوضاع سیاسی، اعتقادات مذهبی، آداب و رسوم اجتماعی، مشاغل، ابزارهای کار، وسایل زندگی، لوازم خوراکی و پوشاکی و خلاصه به بافت کلی یک اجتماع در آن زمان خاص دست یافت و هم از سویی دیگر برخی از واقعیت‌های زبان‌شناسی بدون پرداختن به دانشهایی

که با بافت و ساخت یک جامعه سروکار دارند مانند: قوم‌شناسی، بوم‌شناسی، تاریخ، جغرافیا و علوم دیگری ازین دست قابل فهم و توجیه نیست و چنانچه این قبیل علوم یاری نکنند برخی از مسائل زبان‌شناسی بدون پاسخ برجای می‌ماند. مثلاً "بی مدد کشفیات جغرافیایی نمی‌توان توجیهی برای وجود واژه‌های فراوان عربی و فرانسوی در زبان ساکنان ماداگاسکار یافت و نیز نمی‌توان حدس زد که چرا این زبان با زبانهای اندونزیایی و پلینزیایی ————— ارتباط دارد؟ همچنین بی یاری تاریخ نمی‌توان پی برد که چرا زبان عربی در زبان ترکی نفوذ کرده است و چرا کلمات عربی در زبان اسپانیولی راه یافته اند و چگونه واژگان مغولی داخل زبان فارسی شده اند و علت ظاهر شدن کلمات و اصطلاحات فلسفی و حکمتی یونان در زبان عربی چیست؟

واژگان یک زبان نشانگر نیازهای مردمی است که بدان زبان گفتگو می‌کنند. مثلاً در زبان "عربی" واژگان مختلفی برای دلالت بر انواع گوناگون "شتر" و "نخل" وجود دارد و در زبان "اسکیموها" واژه‌های فراوانی برای نامیدن انواع "یخ" و "برف" و "گوزن" بچشم می‌خورد. حتی در دوران یک زبان واحد مثل زبان فارسی واژگان مختلف گویای نیازهای منطقه‌ای ساکنین این مرز و بوم هستند. چنانکه مردم نواحی "خلیج فارس" کلمات چندی برای انواع "نی" و "قایق" بکار می‌برند که مردم آذربایجان این واژگان را بکار نبرده و در عوض با واژگانی چند برای انواع انگور سروکار دارند ساکنان شمال ایران از کلماتی برای نامیدن ابزارهای پوشش‌بام استفاده می‌کنند که مردم اصفهان این کلمات را بکار نمی‌برند. ازین جهت است که گفته‌اند زبان بشر تنها نظامی خاص از نشانه‌هاست بلکه منعکس‌کننده جهان پیرامون اوست. از اینرو زبان یکی از ابزارهای تحقیق درباره جهان و بشر است.

شرایط اجتماعی متفاوت و تفرقه‌های گوناگون پیشرفت و تمدن، واژگان و

ساختهای زبانی مختلف و مخصوصی را ایجاد می‌کند. زبان مردمی که ساخت اجتماعی ابتدائی تری دارند، اصطلاحات فرهنگی کمتری دارد. که مفهومی انتزاعی آنان نیز کمتر است. چون هرچه مفاهیم وسعت بیابند، اصطلاحات جدید تر در زبان بیشتر می‌شود و برای اینکه چنین زبانی بتواند از عهدۀ طرح و بیان مسائل علمی و فنی همگام با جوامع پیشرفته برآید ناچار باید به مفاهیم و واژگان و اصطلاحات جدید مجهز شود.

ورود واژگان فراوان فلسفی و حکمتی از زبان یونانی به زبان عربی و واژگان فراوان از زبان لاتین در زبانهای انگلیسی، آلمانی، ایرانی و..... در تمامی زمینه‌های علمی نظیر: پزشکی، ریاضی، شیمی، فیزیک، نجوم و مانند اینها، برای توانایی بخشیدن به این زبانها در ارائه علوم و مفاهیم جدید متناسب با پیشرفت جوامع بشری است.

جنبه دیگری از جامعه‌شناسی زبان که با روان‌شناسی زبان نیز مربوط می‌شود اینست که چگونه زبان بر جریان شناخت و برداشت ما از جهان بیرون تأثیر می‌گذارد. همچنانکه در مقوله "نسبیت زبان" دیدیم زبان عیناً منعکس کننده واقعیات عالم خارج نیست و هر زبانی برداشت خود را از عالم خارج به گونه خاص خود تجزیه و منعکس می‌کند. حال این موضوع تا چه حد بر سخنگویان زبان اثر دارد، نکته‌ای است که روان‌شناسی و جامعه‌شناسی زبان باید آنرا روشن کنند. مثلاً آیا باز-شناختن دورنگ سبز و آبی برای کسی که در زبانش برای این هردورنگ تنها یک واژه وجود دارد مشکلتر است یا برای کسی که در زبانش برای هریک از آنها واژه‌ای جداگانه به کار می‌رود.

همچنین جامعه‌شناسان زبان با استفاده از مسأله "نسبیت"، تأثیر زبان را بر نگرشهای اجتماعی مورد بررسی و کنکاش قرار می‌دهند تا مثلاً دریابند مردی که در حضور دیگران از زنش با کلمه "خانم" یاد می‌کند برای او احترام بیشتری قایل است یا مردی که زنش را "منزل"

یا "مادر بچه‌ها" می‌خواند؟

یکی دیگر از پرسش‌هایی که پاسخگویی بدان برعهدهٔ جامعه‌شناسی زبان می‌باشد، تعریف جغرافیایی زبان و تحدید آنست. زیرا در وهلهٔ اول چنین بنظر می‌رسد که مردمان هر کشوری دارای زبان مخصوص به خود هستند. مثلاً مردمان برزیل به زبان برزیلی و مردم الجزیره به زبان الجزیره‌ای و اهل مکزیک به زبان مکزیک‌ی حـرف می‌زنند و اگر بخواهیم در این تعریف از "ملیت" کمک بگیریم و تمام گویندگان به یک زبان را از یک ملیت بدانیم آنوقت تناقضی پدید می‌آید. از جمله اینکه، زبان ملتهای مختلف: بریتانیا، آمریکا و استرالیا، انگلیسی است در حالیکه ملیت آنها یکی نیست. همچنین تعریف جغرافیایی زبان موجب می‌شود تا تمامی زبانهای مختلفی که در کانادا، ایران یا در سوییس به کار می‌روند، یک زبان بحساب بیایند. از سوی دیگر در کشوری مانند هندوستان مردم آن به زبانهای متفاوتی سخن می‌گویند در حالیکه ملیت همهٔ آنها یکسان است و اگر بخواهیم به شباهت این زبانها استناد کنیم باز هم به نتیجهٔ مثبتی نمی‌رسیم. زیرا که گاهی زبان دونفر از دو مملکت و دو ملیت متفاوت مثل فرانسوی و انگلیسی بهم نزدیک تر است تا بعضی از زبانهای هندی که در درون یک مملکت به کار می‌رود. لذا ملیت نمی‌تواند نشان دهندهٔ زبان مورد استفاده باشد. همچنانکه مکزیک‌ها با اینکه مکزیک‌یی هستند به زبان اسپانیولی صحبت می‌کنند و بلژیکیها با وجود بلژیکی بودن زبان نشان فرانسه است و برزیلی‌ها به زبان پرتغالی گفتگو می‌کنند. بنابراین مرزهای زبانی الزاماً بر مرزهای سیاسی منطبق نیست. بطوریکه از یک طرف قلمرو زبانهای انگلیسی، عربی، اسپانیولی آلمانی و فرانسه مرزهای سیاسی چندین کشور را در نور دیده است و از طرفی دیگر در درون مرزهای سیاسی یک کشور واحد مانند: ایران، هندوستان، چین و شوروی زبانهای گوناگون و مختلفی به کار می‌رود.

با توجه به این نکات است که جامعه‌شناسان زبان بجای تعریف کردن زبان از نظر جغرافیایی به تعریف "جامعه زبانی" (speech community) می‌پردازند. آنان گروهی از مردم را که به یک زبان واحد سخن می‌گویند یک جامعه زبانی می‌نامند.

یکی دیگر از مواردی که جامعه‌شناسی زبان بدان می‌پردازد، "گوناگونیهای زبانی در یک جامعه" است. توضیح اینکه، اغلب در یک جامعه زبانی گونه‌ها و اشکال مختلفی بچشم می‌خورد و گفتار گویندگان یک جامعه زبانی به نسبت سن و سال، شغل، ناحیه جغرافیایی، طبقه اجتماعی، شرایط فرهنگی و بسیاری از عوامل دیگر فرق می‌کند. شاید بتوان گفت بررسی دیگر گونیها و اشکال مختلف زبانی و یافتن دلایل و علت‌های غیر زبانی این اختلافات که به بافت جامعه مربوط می‌شود مهمترین کار جامعه‌شناسی زبان می‌باشد. گوناگونیهای زبانی همه از یک دست نیستند و به چندین صورت بروز می‌کنند. بارزترین نوع گونه‌ها همان لهجه‌های مختلفی است که در قلمرو یک جامعه زبانی به کار می‌رود. معمولاً لهجه به یک ناحیه جغرافیایی خاص مربوط می‌شود مثل: لهجه‌های فارسی تهرانی، همدانی، کرمانی، اصفهانی، مشهدی، یزدی و غیره. مهمترین اختلاف لهجه‌ها در دستگاه صوتی آنهاست و اغلب در واژگان و گاهی هم در دستور بایکدیگر فرق دارند.

یکی دیگر از گونه‌های زبان، سبک و شیوه گفتار است. یک نفر که به لهجه‌ای واحد صحبت می‌کند در طول یک روز می‌تواند در موقعیتهای مختلف سبک و شیوه گفتار خود را تغییر دهد تا میان کاربرد زبانی و منظور و غرض گوینده توافق و همخوانی برقرار شود. برای مثال یک نفر می‌تواند در موقعیتهای مختلف برای رساندن منظور خود یکی از چهار عبارت زیر را به کار برد:

"اگر کمتر سروصدا کنید خیلی ممنون می‌شوم"

"خواهش می‌کنم شلوغ نکنید"

"ساکت باشید"

"آن دهنتان را ببندید"

بطور کلی سبک زبان در ارتباط با موضوع گفتار و ارتباطه اجتماعی بین گوینده و شنونده فرق می‌کند. بهمین دلیل شیوه گفتاریک دانشمندانگامی که درباره نظریه علمی خود بحث می‌کند، یا شیوه گفتار او با فرزند یا دوستش متفاوت است. همچنین سبک مواعظ و گفتارهای مذهبی با گزارشات ورزشی و مکالمات رایج در بازارها کاملاً متفاوت است.

به سخن دیگر، سبک سخن بیان‌کننده رابطه اجتماعی گوینده و شنونده است همچنانکه از طریق عبارات زیر می‌توان به نوع این رابطه پی برد:

"فلانی به رحمت ایزدی پیوست"

"عمرش را به شما داد"

"مرد"

"به درک واصل شد"

جامعه‌شناسان زبان سعی می‌کنند تا امتیازات طبقاتی را در یک اجتماع از روی سبکهای مختلف زبان نشان دهند. زیرا سبک و شیوه گفتار افراد یک خانواده فرهنگی با سبک سخن افراد یک خانواده کارگیا با زرگان یا ورزشکاران متفاوت دارد.

یکی دیگر از موضوعاتی که جامعه‌شناسی زبان بدان می‌پردازد "زبان واسطه" یا "زبان میانجی" (mediating language) است. در پاره‌ای از کشورها که چندین زبان مختلف در آنها به کار می‌رود، یکی از این زبانهای متعدد بعنوان زبان رسمی برگزیده می‌شود تا برای برقراری ارتباط بین همه افراد آن مملکت به کار رود. چنانکه در کشور ایران وسیله برقراری ارتباط بین کرد و بلوچ و ترک و گیلک و غیره، زبان فارسی است و در مملکت روسیه زبان روسی این نقش را عهده دارد. همچنین "زبانهای میانجی" جهانی نیز وجود دارند که بعنوان ابزاری برای تفهیم و تفاهم بین ملت‌های مختلف جهان

به کار می‌روند مانند: زبانهای فرانسه در روزگاران قدیم — زبان انگلیسی در زمان حاضر. یافتن علل انتخاب و کاربرد یک زبان بعنوان زبان میانجی و درزمینهٔ جهانی چگونگی ارتباط این انتخاب با سلطهٔ سیاسی و فرهنگی ممالک، برعهدهٔ جامعه‌شناسان زبان می‌باشد.

### گاه‌شماری زبان

یکی از مهمترین مسائل علوم انسانی نظیر: تاریخ، باستان‌شناسی، بوم‌شناسی، هنر و مانند اینها مسألهٔ زمان است. زیرا همان طور که محل و علت یک رویداد اهمیت دارد، زمان وقوع آن نیز مهم است و البته مشکل ما وقتی است که شواهد زنده و تاریخی نتوانند مددی بکنند لذا باید دست به دامان زبان شد و از روی سنگ‌نبشته‌ها و اسناد مکتوبی که از روزگاران بس قدیم بجای مانده است و با تجزیه و تحلیل مطالب این نگاره‌ها و نیز مختصات زبانی آنها به زمان تقریبی آن امور دست یافت. همچنانکه به یاری کتیبه‌های باستانی که بر الواح گلی اقوام بین‌النهرین و یا بر دیوارهای معابد مصر و آثار تاریخی و باستانی دیگر که اشاراتی دربارهٔ علایم آسمانی و خسوف و کسوف و شهاب‌باران دارند، امروزه ستاره‌شناسان می‌توانند ظهور این علامات را تا هزاران سال قبل و بعد محاسبه نمایند. این علاماتی که توسط وقایع نگاران دنیای کهن گزارش شده، علاوه بر کسانی که دست‌اندرکار روشن‌ان فلکی هستند می‌توانند مورخان را نیز در تعیین تاریخ و زمان پدیده‌ها و رویدادهای دیگر کمک کنند. بطوریکه محققان به یاری زبان و ویژگیهایش موفق شدند یکی از شاخه‌های نیژادی ساکنین کرهٔ زمین یعنی اقوام هندواروپایی و برخی از حوادثی که بر آنها رفته است را شناخته و روشن کنند.

همانطور که قبلاً متذکر شدیم، زبان همواره در حالتی از تغییرات



ودگرگونیهاست و واژگان زبان بدون اینکه گویندگان متوجه باشند در حال دگر دیسی هستند و از همین رو زبان‌شناسان تاریخی می‌توانند از واژه‌های زبان بعنوان وسیله‌ای زمان سنج استفاده کنند. — به بیانی دیگر، تغییر زبان همراه با گذشت زمان می‌تواند اساس زمان — سنج زبانی بوده و شاید بتوان روشی را که از این طریق برای تعیین تاریخ و یا تاریخ گذاری، استفاده می‌شود، "گاه‌شماری زبان" (glottochronology) نامید. از این خصوصیت زبان در همهٔ زمینه‌های علوم انسانی و اجتماعی می‌توان استفاده کرد. مثلاً: ظهور اصطلاحات فضایی از سال ۱۹۵۷ بعد از زمان دست یافتن بشر به اکتشافات و موفقیت‌های جدید فضایی را نشان می‌دهد. ظهور اصطلاحاتی که در بربر دارندهٔ نوعی از باورهای مذهبی ایرانیان باستانست در "عهد عتیق" زمان تماس نزدیک و معاشرت اقوام ایرانی و یهود را مشخص می‌کند. پیدایش واژه‌هایی نظیر: نوترون، الکترون، هسته، راکتور اتمی و نظایر اینها در زبان، زمان آغاز پژوهش‌های اتمی را می‌نمایاند.

از این ویژگی زبان در بررسی ادبیات یک ملت بسیار بهره می‌گیرند، زیرا از طریق ویژگی‌های زبانی و واژگانی که هر شاعر یا نویسنده به کار می‌برد، گذشته از سبک، زمان آن نوشته را نیز می‌توان تعیین کرد. و بالاخره بسیاری از مبهمات علوم انسانی را می‌توان به یاری واژگان زبان آشکار نمود.

### زبان‌شناسی ریاضی

یکی دیگر از شاخه‌های جدید علمی که در سال‌های اخیر مورد توجه فراوانی قرار گرفته "زبان‌شناسی ریاضی" است. موضوع مورد بحث در این دانش "زبان و عدد" است. هر علمی در مراحل نخستین رشد خود ابتدا داده‌هایش را جمع

می‌آورد و به نحوی آنها را توصیف می‌کند. سپس این حقایق حاصله توسط نظریه‌هایی توجیه شده و نظریه‌ها نیز به نوبه خود به کمک سنجشها و اعداد پیشرفت و گسترش می‌یابند تا دلایل بیشتری در رد یا اثبات آنها به دست آید.

زبان‌شناسی نیز بعنوان یک علم نوین طی سالها مواد فراوانی را گرد آورده است و در ادامه راه خود در مراحل بعدی بویژه در زمینه - های آموزش زبان خارجی، ابداع کدهای اختصاصی، استفاده از کامپیوتر و ترجمه ماشینی از زبانی به زبان دیگر، باید از محاسبات رقمی و آمار مدد بجوید. از اینروست که در پژوهشهای زبانی ریاضیات نفوذ چشم‌گیری کرده و زبان‌شناسی ریاضی در زمینه‌های یاد شده به قلمروهای تازه‌ای دست یافته است.

یکی از زمینه‌های استمداد از ریاضیات در زبان‌شناسی تدوین "فرهنگهای بسامدی" (frequency dictionaries) است که بویژه در آموزش یک زبان خارجی سخت مورد نیاز می‌باشد. زیرا با اینکه برای آموزش یک زبان خارجی ابتدا باید خود را از الگوهای زبان مادری رها کرد و سپس پروا جهای آن زبان که در حکم آجرهای سازنده ساختمان صوتی زبان اند تسلط یافت و نیز با ساختمانهای دستوری آن زبان آشنا شد و نحو آنرا آموخت، ولی مهمترین کار در این مورد شناختن واژگان آن زبان است. زیرا زمانی می‌توان زبانی را آموخته تلقی کرد که شخصی یا رای تکلم‌پدان را بیابد و برای سخن گفتن به یک زبان بآید و واژگان همواره سر زبان باشند. بنا بر این برای تدوین یک فرهنگ گفتاری باید فهرستی از لغات و واژگان بر بسامد ترتیب داد.

از آنجا که واژگان زبانهای مختلف جهان بین هزاران تا صدها هزار است و مشکل می‌توان تمام این واژگان را در ذهن جای داد، لازم می‌آید که با انتخاب در بین این تعداد بیشمار واژگان دست به بنیم و آنها را که از اهمیت بیشتری برخوردارند را ولویست

قرار بدهیم. واژگان مهم هر زبان آنهايي هستند که کاربرد بیشتری دارند. یعنی در گفتار و نوشتار زبان آنها برخورد می‌شود. این قبیل واژگان را "پربسامد" (high frequency) می‌نامیم. حال مشکل ما یافتن واژگان پربسامد و فعال است که باید برگزیده و در فرهنگ‌های کوچک و قابل حمل برای نوآموزان یک زبان که تنها به واژگان پربسامد دنیا زمندند، گنجانده شوند. پیدا است که در این مورد با یاداز ملاکهای عینی کمک بگیریم و تنها به حدس و گمان و نظریات شخصی بسنده نکنیم. در این مورد ریاضیات و روشهای آماری ما را یاری می‌کنند. زیرا اگر تنها با تجزیه و تحلیل معدودی از کتب و نوشته‌ها دست باین کار بزنیم، نتیجه متقن و قابل اطمینانی حاصل نمی‌شود. چون ممکن است در بعضی از کتابها و نوشته‌ها بدلیل علاقه نویسنده به اصطلاحی خاص و یا بنا بر موضوع ویژه کتاب واژه‌هایی بکرات بکار رفته باشند که در حقیقت جزو واژه‌های پربسامد زبان نباشند. لذا باید دامنه این بررسی گسترش یابد و کتابهای فراوانی در زمینه‌های مختلف و هر نوع نوشته و گفتار رایجی در زبان را در بر بگیرد که البته نتیجه‌گیری دقیق و قابل اطمینان از این کار پر حجم جز با استفاده از روشهای دقیق ریاضی و آماری امکان پذیر نیست. ارقام ما را برای یافتن واژه‌های قابل درج در فرهنگ بسامدی یاری می‌دهند. همچنانکه از طریق محاسبات عددی می‌توان "بسامد" (frequency) حروف یک خط را نیز تعیین کرد. بدین گونه است که ریاضیدان نسه تنها لیست پربسامدترین واژه‌ها را در اختیار معلم و نوآموز زبان خارجی قرار می‌دهد، بلکه حدود واژگان "پربسامد" و "کم‌بسامد" (Low frequency) را نیز از طریق آماری تعیین می‌کند. البته در حال حاضر کامپیوترهای الکترونیکی هم به کمک زبان‌شناسان شتافته و کاری را که مستلزم صرف وقت زیادی بود در عرض چند ساعت و گاه چند دقیقه انجام می‌دهند. ماشینهای کامپیوتری در تدوین فرهنگهای بسامدی نقش بسیار مؤثری را بعهده دارند.

در زبانشناسی، از ریاضیات علاوه بر تدوین فرهنگهای بسامدی استفاده‌های دیگری نیز می‌شود از جمله: برای تطبیق واژه‌ها و حروف با کدهای علامات الکتریکی و نیز برای کوتاه کردن یک متن از طریق کنار گذاشتن اجزا و عناصری که فاقد اطلاع هستند، از آمار و روشهای زبانی متکی بر محاسبات عددی استفاده می‌شود.

از سوی دیگر در روزگار ما پیدایش سبیرنتیک و کامپیوتر رابطه بین انسان و ماشین را مطرح کرده است. ماشینی که به یاری زبان دقیق عدد و دستورالعملهای منطق ریاضی قادر است زبان معمولی بشری را ترجمه کند. ترجمه ماشینی از یک زبان به زبانی دیگر، انباشتن اطلاعات در ماشین، ترجمه ماشینی گفتار به نوشتار و بالعکس، گفتگو بین انسان و ماشین نظیر داد و ستد اطلاعات کامپیوتری همه جزو مسائلی هستند که حل آنها در گرو پیوندی است که بین زبانشناسی و ریاضیات است.

### مهندسی ارتباطات

در زمانه ما که ثبت و ضبط و نقل صوت بوسیله دستگاههای مختلف الکترونیکی از قبیل: تلفن، رادیو، ضبط و نظایر آن امکان پذیر شده است، زبان مورد مطالعه گروهی دیگر از متخصصین کامپیوتر مهندسان ارتباطات نامیده می‌شوند نیز قرار گرفته است. این محققین بیشتر به ویژگیها و خواص فیزیکی اصوات زبانی توجه دارند و در پی شناختن چگونگی تغییرات صوتی در حین انتقال با وسایط مختلف از راه دور و نزدیک هستند.

## پرسشها

- ۱- زبان‌شناسی با کدامیک از علوم انسانی دیگر —  
ارتباط می‌یابد و علت این ارتباط چیست؟
- ۲- منظور از زبان‌شناسی مردم‌شناختی چیست و چگونه  
تکوین یافته است؟
- ۳- عصب‌شناسی زبان و روان‌شناسی زبان هر یک چه  
مسائل و موضوعاتی را مورد بررسی قرار می‌دهند؟
- ۴- تئوری هماهنگی زبان و اندیشه از چه زمانی بین  
زبان‌شناسان رایج شد؟
- ۵- مسألهٔ نسبیت زبان چه ارتباطی با جامعه‌شناسی و  
روان‌شناسی زبان دارد؟
- ۶- جامعه‌شناسی زبان بطور کلی چه نکاتی را برای  
ما روشن کرده است و به چه پرسشهایی پاسخ می‌دهد؟
- ۷- منظور از جامعه‌زبانی چیست؟
- ۸- زبان چگونه می‌تواند زمان تقریبی رویدادها ی  
جهان را باز نماید؟
- ۹- ریاضیات چگونه و در چه مواردی با دانش زبان  
ارتباط می‌یابد و چه کم‌کمایی به زبان‌شناسی  
می‌کند؟
- ۱۰- در مهندسی ارتباطات زبان از چه جهت مورد بررسی  
قرار می‌گیرد؟



## بخش پنجم

اندامهای گویایی و اصوات زبانی





## اندامهای گویایی

بسیاری از کردارهای آدمی مانند راه رفتن، غذا خوردن و نفس کشیدن نتیجه کاربرد طبیعی بعضی از اندامهای بدن است. ولی گفتار چنین نیست زیرا با هنگام سخن گفتن اعضا و اندامهایی به کار گرفته می‌شوند که عمل اصلی هر یک از آنها چیز دیگری غیر از ایجاد صوت است. مثلاً ششها و گلوگاه و بینی و دهان برای نفس کشیدن، زبان برای چشیدن، دهان و دندانها برای جویدن و فرودادن غذا، حفره‌های بینی برای نفس کشیدن و بوییدن، تارآواها که در گفتار نقش بسزایی دارند برای بستن راه‌گذر هوا به هنگام ضرورت می‌باشند و حتی آن قسمت از مخ که مرکز تکلم به شما بر می‌رود و ضایعات وارد بر آن موجب گنگی می‌گردد و وظیفه اصلی دیگری در تنظیم حرکات بدنی دارد.

بنابراین، برای سخن گفتن وظایف و نقشهای دیگری نیز علاوه بر نقشهای اصلی برعهده برخی از اندامها گذاشته می‌شود. بطور کلی عضوهایی که در گفتار به نوعی به کار می‌آیند، "اندامهای گویایی" (organs of speech) نامیده می‌شوند. لذا با توجه به اینکه منشأ صدا هوای با زدمی است که از ششها بیرون می‌آید و بواسطه نای به خنجره می‌رسد و در آنجا با تارآواها برخورد نموده پس از عبور از تارآواها یا به دهان و یا به بینی ختم می‌شود و در دهان نیز با تغییراتی که در وضع زبان بوجود می‌آید و یا با تغییر شکل لبها و فاصله فکها، اصوات

مختلف پدید می‌آیند، شش (lung)، نای (wind pipe)، حنجره (larynx)، بینی (خیشوم)، دهان، زبان، دندانها و لبها اندامهای گفتار به شمار می‌روند. این اندامها را می‌توان به سه دسته: اندامهای تنفسی، اندامهای واک‌ساز و حفره دهان و بینی بخش کرد.

### ۱- اندامهای تنفسی

این اعضا عبارتند از: ششها و نای. کارش همانند کار دم آهنگری است. زیرا ششها بهنگام تنفس هوا را در خود فرو می‌پزند که اصطلاحاً آنرا "دم" می‌خوانند، و دوباره این هوا را با کیفیتی دیگر بیرون می‌دهند که این بار "بازدم" خوانده می‌شود. هوای بازدم از طریق نای به گلو می‌رسد و پس از عبور از حفره دهان و بینی خارج می‌گردد. از آنجا که منشاء صوت هوای بازدم است، می‌توان نفس کشیدن یا دم زدن را پایه و بنیاد گفتار دانست. و شاید با توجه به همین نکته است که در برخی از زبانها از جمله فارسی کلمه "دم زدن" مجازاً در مفهوم "سخن گفتن" هم به کار می‌رود.

نای عضوی لوله‌ای شکل است که یک سر آن به ششها و سردیگرش به حنجره می‌پیوندد. با زدمی که از ششها خارج می‌شود از این لوله بهر می‌آید تا به حنجره برسد. هوای بازدم تا رسیدن به حنجره دارای هیچگونه ارتعاش صوتی نیست.

نمودار (۱) اندامهای تنفسی را از ششها تا حنجره نشان می‌دهد.

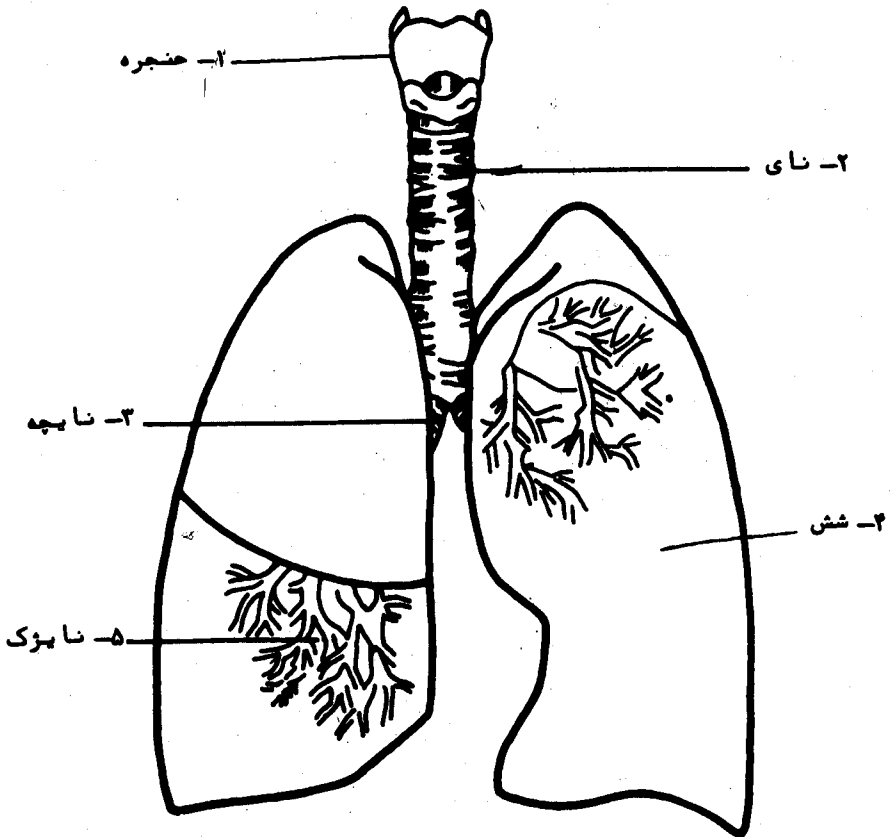

(نمودار ۱)

## ۲- اندامهای واک ساز

بالای نای حنجره قرار دارد. حنجره خود از چهار غضروف ساخته شده و همانند جعبه‌ای غضروفی است که درون آن پرده‌های نازکی به صورت افقی وجود دارند. چون این پرده‌ها در ایجاد صوت (sound) نقش بسزایی دارند اصطلاحاً "تارآوا" (vocal cord) خوانده می‌شوند.

زیرا اگر هوای بازدم در حنجره با آنها برخورد کند و آنها را بلرزاند، لرزش این تارها موجب پدید آمدن آوا یا صوت می‌شود. فاصله میان تار آواها را "چاکنای" (glottis) یا چاک حنجره می‌نامند. در حال تنفس عادی چاک نای باز است ولی در ادای اصوات مختلف بایست تنگ یا بسته شود تا بازدم که از نای برمی‌آید با تار آواها برخورد کند و آنها را بلرزاند. میزان زیرووبمی و بلندی و آهستگی صدا بستگی مستقیم به کیفیت و کمیت لرزش تار آواها در برخورد با هوای بازدم دارد.

### ۳- حفره دهان و بینی

هنگامی که نفس به حلق برسد در مقابل دو حفره: دهان و بینی (هیشوم) قرار می‌گیرد. هردوی این حفره‌ها از یکسویا هوای بیرون ارتباط دارند و هوای مرتعش بازدم ممکن است از راه یکی از این دوویا هردوی آنها بیرون بیاید. لذا این دو حفره یعنی "حفره دهان" (oral cavity) و "حفره بینی" (nasal cavity) نیز از اعضای گویایی محسوب می‌شوند. یکی از نقشهای اصلی حفره دهان در پیدایش صامتهای زبان بچشم می‌خورد. زیرا صداهای جانبی که با واک و یا آواهای اصلی درمی‌آمیزند و انواع صامتهای همخوانها را بوجود می‌آورند، درون حفره دهان ایجاد می‌شوند. از نظر گفتار مهمترین عضوی که درون حفره دهان قرار دارد زبان است. این عضو بعلت فراوانی عضلات متشکله اش با آسانی می‌تواند بهر سو در دهان حرکت کند. گاهی به عقب دهان کشیده می‌شود و گاهی به پیش می‌آید و زمانی هم در میان دهان گرد می‌شود. رویه زبان گاه پهن است و گاه گود شده و شیاری در آن ایجاد می‌شود. زمانی میان زبان به کام نزدیک می‌شود و زمانی دیگر نوک زبان به پیشکام و لثه نزدیک می‌گردد. همچنین ممکنست زبان به یکی دیگر از اندامهای گفتار چنان نزدیک شود که گذرگاه بازدم را به کلی مسدود

کند و یا تنگنایی برای آن بوجود بیاورد چنان که هوا با فشار از این تنگنا بگذرد، اشکال گوناگونی که زبان بهنگام ادای اصوات به خود می‌گیرد و حرکت‌های مختلف آن، شکل و وضع و حجم حفره دهان را نیز تغییر می‌دهد و با هر تغییری آوایی تازه ایجاد می‌شود. تأثیر فراوان شکل و وضع زبان در دهان و دخالت آن در پدیدار شدن اصوات گوناگون و در نتیجه نقش عمده این عضو در گفتار موجب شده است تا مهمترین وسیله ارتباط بشر با نام این اندام یعنی "زبان" خوانده شود.

بخشی از دهان که سقف آن به شمار می‌رود و در بالای زبان قرار دارد کام نامیده می‌شود و می‌توان آن را به دو قسمت "نرم کام" و "سخت کام" تقسیم کرد. نرم کام (soft palate) قسمت انتهایی کام است که بعلت نرم بودن آن بدین نام خوانده می‌شود. در انتهای نرم کام اندام کوچکی قرار دارد که میان گذرگاه حلق و خیشوم است و اگر افراشته شود جلوی ورود هوای با زدم به بینی را می‌گیرد و اگر فرو بیفتد راه بینی را باز می‌گذارد و جلوی عبور با زدم از دهان را می‌بندد و هرگاه در حالت عادی قرار بگیرد هر دو گذرگاه با زمی مانند این اندام را که در نوع دهانی یا خیشومی بودن اصوات نقش دارد زبان کوچک یا "ملاز" (uvula) می‌خوانند. سخت کام (hard palate)، در ادامه نرم کام قرار دارد و به دندانها منتهی می‌شود. سخت کام را می‌توان به سه بخش: پسکام، میان کام و پیشکام تقسیم کرد.

پسکام، آخرین بخش سخت کام است که به نرم کام منتهی می‌شود.

میان کام، بخش میانی سخت کام است که قله گنبد کام می‌باشد. پیشکام، قسمت پیشین آنست که به لثه‌ها می‌پیوندد.

یکی دیگر از جایگاههای تولید اصوات زبانی "لثه" است. زیرا برای ادای پاره‌ای از اصوات، زبان یا به لثه و یا به لثه و پشت دندانها نزدیک می‌گردد. این قبیل اصوات را "لثوی" یا "لثوی-دندانی" می‌نامند.

دندانها نیز جزء اندامهای گفتاری بشمار می آیند زیرا که در ادای برخی از واجها زبان بین دندانها و در برخی دیگر دندانها بر روی لبها قرار می گیرد و بهمین دلیل این گونه واجها را "دندانی" و "لب و دندانی" می خوانند.

حفره دهان به لبها ختم می شود و از اینرو می توان لبها را خارجی ترین اندام گویشی دانست. در موقع گفتار لبها به اشکال مختلف حرکت می کنند. یا به جلو می آیند و از دندانها جدا می ایستند یا کشیده شده به پشت دندانها می چسبند. فاصله بین دو لب نیز فرق می کند. در پاره ای از موارد بهم می چسبند و در مواردی دیگر فاصله کمی با هم دارند و یا کاملاً از هم فاصله می گیرند و به اشکال مختلف: بیضی، گرد و یا افقی می ایستند. البته باید در نظر داشت که همیشه حرکت هر دو لب یکسان نیست و گاهی ممکنست یکی از لبها به دندانها بچسبد و لب دیگر از آنها جدا باشد.

بطور کلی پرکارترین، انعطاف پذیرترین و مهمترین اندامهای گویشی، حفره دهان است. شکل پذیری لبها و دیواره دهان، تحرک نرمکام، حرکت فک پایین و حرکتهای همه جانبه زبان که می تواند به هر سویی در دهان حرکت کند و بالاخره این نکته که بخشهای مختلف حفره دهان هر یک می توانند مستقلاً از دیگری به حرکت در آیند موجب اهمیت حفره دهان در امر گفتار است. نمودار (۲) اندامهای گویشی را از حفره تا لبها نشان می دهد.



(نمودار ۲)

## پرسشها

- ۱- منظور از اندامهای گویایی چیست و در امر گفتار کدامیک از اعضای بدن دخالت دارند؟
- ۲- اندامهای تنفسی که در امر گویایی دخالت دارند کدامند؟
- ۳- منظور از اندامهای واک ساز چیست؟
- ۴- آیا هوای بازدمی که از ششها خارج میشود تا زمانی که به حنجره برسد دارای ارتعاش صوتی هست یا نه؟
- ۵- حنجره چه نقشی در ایجاد صوت دارد؟
- ۶- تارآواها چیستند و چه نقشی در گفتار دارند؟
- ۷- مهمترین اندام گفتار که در حفره دهان قرار دارد چیست؟
- ۸- چرا زبان میتواند با سانی با اشکال مختلفی درآید؟
- ۹- کام در کجای دهان است و چند قسمت دارد؟
- ۱۰- سخت کام از چند قسمت تشکیل شده است؟
- ۱۱- چرا حفره دهان در امر گویایی از اهمیت ویژه‌ای برخوردار است؟



## صوت و آوا

هرگاه در جسمی لرزش تنیدی پدید آید و این لرزش موجب جابجایی و ایجاد فشار بر مولکولهای هوا گردد صوت ایجاد می شود. پس صوت در حقیقت امواج هوا است. این هوای مرتعش یا امواج فیزیکی، پرده گوش شنونده را نیز می لرزاند و از آنجا به گوش درونی و مغز می رسد و در نتیجه صوت شنیده می شود "آوا" (phone) نیز صوتی است که بر اثر برخورد هوای بازدم با بعضی از قسمت های حنجره و دهان و زبان و لبها که اصطلاحاً اندامهای گویایی نامیده می شوند، بوجود می آید. بنا بر این عمل گفتن و شنیدن با یک سری فرایندهای فیزیکی و فیزیولوژیکی همراه است.

### رابطه آوا با زبان

آوا همچنانکه گفتیم یک پدیده مادی و فیزیکی است که از طریق گوش دریافت می شود و نمی تواند جزئی از نظام ذهنی بشمار آید. با اینهمه آوا به صورت ماده ای که نظامهای زبانی در آن نمودار می شود با زبان رابطه پیدا می کند. از این نقطه نظر می توان گفت نسبت زبان با آوا همانند نسبت مجموعه نت های یک دستگاه موسیقی است با صورت اجرا شده آن. به عبارت دیگر، آوا نشانه مادی، محسوس و گفتاری

برای نظامهای مجرد و ذهنی زبانست .

### آواشناسی

آواشناسی مطالعه و توصیف علمی آوای زبان است. توانایی انسان چه در زمینه تولید و چه در زمینه دریافت آوای گوناگون از دیدگاه نظری نامحدود است و هرزبانی در حوزه محدودی که خاص آن زبان است از پاره‌ای از این توانایی کلی استفاده می‌کند. در آواشناسی کوشش می‌شود که روش، نظام، قواعد و الگوهای عرضه شود که با استفاده از آن بتوان هر صدایی را توصیف نمود. بدین ترتیب آواشناسی که به اصوات فیزیکی واقعی توجه دارد به شناخت مواد خامی که زبان از آنها ساخته می‌شود می‌پردازد و وضعیت تارآواها، زبان و دندانها را ضمن تولید اصوات مورد بررسی قرار داده، امواج صوتی را ضبط می‌کند و به تجزیه و تحلیل آنها می‌پردازد.

آواشناسی با توجه به زمینه تحقیقات خود به سه قسم تقسیم می‌شود: آواشناسی فیزیکی یا آزمایشگاهی (acoustic phonetics)، آواشناسی شنیداری (auditory phonetics) و آواشناسی فراگویی یا تولیدی (articulatory phonetics). آواشناسی را باید در شمار مقدمات زبانشناسی دانست زیرا پژوهشهای زبانی را باید به مطالعه آوای زبان آغاز کرد.

### واج شناسی

مطالعه اصوات بعنوان کوچکترین واحدهای زبانی که از ترکیب آنها واژه‌ها و عبارات ساخته می‌شوند، "واج شناسی" خوانده می‌شود.

تاریخ تکوین "واج شناسی" بعنوان بخشی از زبان‌شناسی را می‌توان سال ۱۹۲۸ دانست. یعنی تاریخ تشکیل نخستین کنگره زبان‌شناسان که در آوریل این سال در شهر لاهه برگزار شد. یکی از مباحث مورد بحث در کنگره یاد شده این بود که مطالعات اصوات زبان باید بدو صورت انجام گیرد: یا اصوات بعنوان یک پدیده فیزیکی مورد بررسی قرار گرفته و جزئیات و دقایق آنها از نظر تولید و تلفظ مطالعه شود که در این مورد باید از روشهای علوم طبیعی و فیزیک و آزمایشگاه بهره گرفت. یا اینکه اصوات زبانی بعنوان کوچکترین واحدهای زبانی معین معنی که گوینده با ترکیب آنها واژه و عبارت می‌سازد مورد مطالعه قرار می‌گیرد که درین صورت باید از قواعدی که مخصوص زبانست مانند قواعد دستوری استفاده کرد. شیوه دوم که مستقیماً با زبان‌شناسی ارتباط می‌یابد "واج شناسی" نامیده می‌شود.

### فرق میان آواشناسی و واج شناسی

آواهای هر زبان را می‌توان از دو جهت مورد مطالعه قرار داد: نخست از جهت دریافت سرشت و ماهیت فیزیکی هر آوا و اینکه چگونه و بوسیله چه اندامهایی تولید می‌شود و بهنگام ترکیب با آواهای دیگر دستخوش چه تغییراتی می‌گردد. عبارت دیگر نحوه تولید و ویژگیهای صوتی آوا مورد تحقیق واقع می‌شود. این گونه تحقیقات را که وظیفه اصلی آن بررسی و شناخت "آوا" بعنوان یک پدیده فیزیکی و مادی است، "آواشناسی" (phonetics) می‌نامند.

دیگر اینکه صرف نظر از نحوه تولید آواهای یک زبان، نظام صوتی آن زبان مورد مطالعه قرار گیرد تا آواهای موجود در آن زبان و نقش هر کدام از آنها در تمایز معنایی و قواعد ترکیب آنها معین شود. بررسی نظام صوتی یک زبان را "واج شناسی" (phonology) می‌نامند. به سخن دیگر، واج شناسی عبارتست از بررسی دستگاه واجی یک زبان. یعنی شناخت واجهای آن، چگونگی ساخت و کارکرد آنها، ساختمان هجا،

واج آرایسی و فرایندهای واجی در آن زبان .  
 بدین ترتیب موضوع آواشناسی ، "آوا" یعنی یک پدیده<sup>۱</sup>  
 فیزیکی و مادی است در حالیکه موضوع واج شناسی ، نظام صوتی و  
 نقش اصوات در زبان است که پدیده ای ذهنی و مجرد می باشد .  
 مطالعه آواشناسی برواج شناسی مقدم است زیرا پیش از  
 شناخت آواهای یک زبان نمی توان به نظام موجود بین آنها وقواعد  
 حاکم بر آن نظام دست یافت .

### حرف نویسی ، آوانویسی و واج نویسی

چون در اغلب خطوط در برابر همه آواها و واجهای زبان حرف  
 یا نویسه<sup>۲</sup> مشخصی وجود ندارد ، برای ثبت آواها و واجهای زبان  
 معمولاً از علائم بین المللی الفبای لاتین استفاده می شود (۱) . حرف  
 الفبای فارسی نیز از این اشکال مستثنی نیست و نه تنها برای هر  
 واج معادلی در خط ندارد ، بلکه گاهی برای یک واج معین چندین  
 حرف دارد .

بهره گیری از علائم بین المللی الفبای لاتین برای ثبت یک  
 زبان خود به دو صورت : "حرف نویسی" و "آوانویسی" صورت می گیرد .  
 برگرداندن حرفهای یک خط را به خط لاتین اصطلاحاً  
 حرف نویسی (transliteration) می نامند . مثلاً واژه "سنگ"   
 باین صورت حرف نویسی می شود : "SNG" برای حرف نویسی از حروف  
 بزرگ استفاده می کنند و معادل حرف نویسی شده<sup>۳</sup> واژه را در داخل  
 این علامت " " قرار می دهند .

برگرداندن تمام اصوات و آواهای یک زبان را به خط لاتین

(۱) اولین نسخه<sup>۴</sup> "الفبای آوایی بین المللی"

(International Phonetic Alphabet) در سال ۱۸۸۸ انتشار یافت .

اصطلاحاً آوانویسی (transcription) می‌نامند. به سخن دیگر، "حرف نویسی" عبارتست از نوشتن نشانه‌هایی که چشم ما می‌بیند و "آوانویسی" عبارتست از نوشتن نشانه‌هایی که گوش ما می‌شنود. البته آوانویسی خودبه‌دو صورت انجام می‌گیرد: یکی آوانویسی صوتی یا فنتیکی که تمامی خصوصیات آوایی زبان اصلی را نشان می‌دهد و اصطلاحاً "آوانگاری" (phonetic transcription) خوانده می‌شود و دیگری آوانویسی فنتولوژیکی یا واج نویسی است که واحدهای آوایی را از نظر نقش آنها در زبان نشان می‌دهد و اصطلاحاً "واج نگاری" (phonemic transcription) نامیده می‌شود. مثلاً واژه "سنگ" باین صورت آوانگاری می‌شود: [sɑŋg] علامت "ŋ" نحوه تلفظ دقیق "ن" را در زبان مشخص می‌کند. همین کلمه باین صورت واج نگاری می‌شود: /sang/ واژه "احمد" نیز بدین صورت آوانگاری می‌شود: [ʔahmad] زیرا که در زبان فارسی پیش از مصوت "ɑ" همزه تلفظ می‌گردد. ولی واج نویسی این کلمه بدین صورت است: /ahmad/ برای آوانویسی از حروف کوچک استفاده می‌کنند و معادل آوانگاری شده را درون این علامت [ ] و معادل واج نگاری شده را درون این علامت / / قرار می‌دهند.

### نحوه تولید آوا

همانطور که گفتیم آواها یا واکهای زبان از دیده‌گاه فیزیکی در واقع امواج و ارتعاشات گوناگونی هستند که بر اثر جابجایی و فشار بر هوایی که از مجرای گفتار می‌گذرد ایجاد می‌شوند. توضیح اینکه هوایی که به هنگام بازدم از ششها خارج می‌شود در گلوباتارهای صوتی برخورد می‌کند و تارهای صوتی به هم نزدیک می‌شوند تا در راه جریان هوای بازدم مانعی نسبی فراهم سازند. از برخورد هوا با تارهای صوتی و در نتیجه بحرکت در آمدن تارها "واک" ساخته می‌شود. زیر و بمی و

رسایی و نارسایی واک ارتباط مستقیمی با درجه فشار هوای بازدم و دامنه ارتعاش تارآواها دارد. حالت تارآواها را بهنگام تولید واک حالت واک سازی گویند و حالت طبیعی تارآواها را بهنگام نفس کشیدن حالت بی واک می نامند که در این حالت تارآواها جدا از هم می ایستند، چاکنای باز است و جریان هوای بازدم بدون برخورد به مانعی از حنجره می گذرد و به حفره های بالای حنجره می رسد، در نتیجه در حنجره هیچگونه آوایی تولید نمی شود.

واحدهای صوتی یک زبان با توجه به چگونگی تولید و طبیعت آوایی شان به دو طبقه بنیادی: "صامت" (consonant) و "مصوت" (vowel) تقسیم می شوند. صامت یا مصمت را "همخوان" و مصوت را "واکه" نیز می نامند.

### مصوت یا واکه

صوتی که در حنجره به کمک لرزش تارآواها ایجاد می شود، اگر در گذار خود از اندامهای گویایی به مانعی برخورد کند در نتیجه آوای تازه ای بدان افزوده شود و وضعیت حفره دهان از هنگامی که هوای بازدم با تارآواها برخورد می کند تا خروج آن از دهان به یک شکل حفظ شود، این صوت را "واکه" یا "مصوت" می نامیم. به سخن دیگر واکه ها واجهایی هستند که از لرزه تارآواها پدید می آیند و بدون برخورد با هیچ مانعی از مجرای دهان می گذرند. وضعیت دهان و لبها و زبان در چگونگی مصوتها تأثیر دارد. اگر بهنگام تلفظ واکه زبان به جلوی دهان نزدیک شود واکه ایجاد شده "پیشین" (front vowel) نامیده می شود. ولی اگر زبان به عقب دهان نزدیک شود واکه ایجاد شده "پسین" (back vowel) خوانده می شود. در تلفظ واکه های پسین دهان گرد است و بهمین دلیل این واکه ها را "مدور" یا "گرد" نیز گویند. در موقع تلفظ واکه های پیشین لبها به پشت دندانها کشیده می شود و از اینرو

آنهارا واکه‌های "گسترده" یا "پس کشیده" نیز می‌نامند. اندازهٔ باز بودن حفرهٔ دهان و فاصلهٔ زبان و کام نیـز در پیدایش نوع واکه دخالت دارد و واکه‌ها را با توجه به این وضعیت دهان به انواع: باز، نیم‌باز و بسته تقسیم می‌کنند. همین اختلاف وضعیت حفرهٔ دهان بهنگام ادای واکه‌ها موجب می‌شود تا با وجود یکسان بودن ماهیت و نحوهٔ تولید آنها اصوات گوناگونی بگوش برسد.

در زبان فارسی (بنا بر تلفظ رایج در مرکز کشور) شش واکه وجود دارد که عبارتند از:

سه واکهٔ پیشین:  $\bar{a}$  (اَ)،  $\bar{i}$  (ای)،  $\bar{u}$  (او)  
 و سه واکهٔ پسین:  $a$  (ا)،  $i$  (ای)،  $u$  (او)

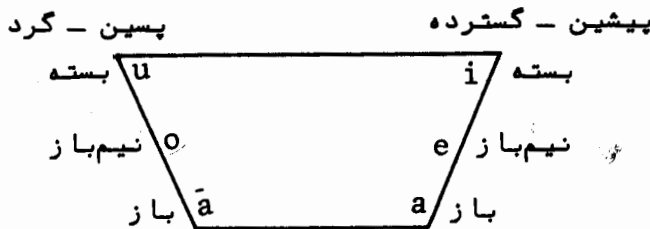

واکه‌های زبان فارسی به دو دستهٔ "کوتاه" و "بلند" تقسیم

می‌شوند:

کوتاه بلند

$\bar{a}$	$a$
$\bar{u}$	$o$
$\bar{i}$	$e$

کا ر بر د و نقش ممیز معنایی واکه‌های ششگانهٔ زبان فارسی را در واژه‌های زیر می‌بینیم :

dar	دار	rāz	راز	sār	سار
dūr	دور	rūz	روز	sūr	سور
dīr	دیر	rīz	ریز	sīr	سیر
dar	دَر	raz	رَز	sar	سَر
				ser	سِر
dor	دُر	roz	رُز	sor	سُر

در خط فارسی حرفی برای نگاشتن واکه‌های کوتاه وجود ندارد و اگر بخواهند این واکه‌ها را نشان دهند از سه علامت غیر زنجیری : فتحه، کسره و ضمه ( ِ ) استفاده می‌کنند که اصطلاحاً حرکت نامیده می‌شوند. فقط در پاره‌ای از موارد که واکهٔ کوتاه "e" در پایان کلمات می‌آید و تنها وجود همین واکه موجب تمیز معنی دو کلمهٔ مشابه می‌باشد و لازم است برای جلوگیری از هم‌آمیگی معنی دو واژه حتماً این واکه بصورتی نشان داده شود، از علامت ( ه ) که در خط الفبایی وجود دارد و برای نشان دادن واج "h" به کار می‌رود استفاده می‌گردد. بهمین دلیل این حرف را که ممیز معنی در واژه‌های :

گفت - گفته	نام - نامه
رفت - رفته	خام - خامه
گذشت - گذشته	جام - جامه

است و در واقع نمایندهٔ واج "e" می‌باشد، های بیان حرکت و یا های غیر ملفوظ می‌خوانند (یعنی حرفی که بخلاف صورت نوشته شده اش "ه" تلفظ نمی‌شود بلکه جانشین حرکت ( واکهٔ کوتاه e ) می‌باشد. باید توجه داشت که برای کتابت "واکهٔ کوتاه e پایانی" در مواردی دیگر نیز از همین نویسه ( های بیان حرکت ) استفاده



می‌شود مانند: لانه، بهانه، چانه و مانند اینها.

### صامت‌ها همخوان

آن دسته از اصوات گفتار که در ادای آنها جریان هوا پس از عبور از تارآواها در نقطه‌ای از حفره دهان در فاصله میان گلو و لبها با مانعی برخورد کرده و در برابر آن سدی ایجاد شود یا با فشار از تنگنایی بگذرد و یا مسیر حرکتش تغییر کند و به عبارت دیگر وضعیت حفره دهان و اندامهای گفتار پس از عبور هوای با زدم از حنجره و قبل از خروج آن از لبها تغییر یابد و در نتیجه آوای تازه‌ای بسازد، افزوده شود، صوت پدید آید را "صامت" یا "مصمت" و "یا همخوان" می‌نامند. با توجه به تعریف بالامی توان همخوانها را از این جهت که هوای با زدم در مجرای دهان جلوی شکلی مسدود شود یا اینکه به تنگنایی بیفتد یا مسیر حرکتش تغییر کند به دو دسته کلی انسدادی و انقباضی تقسیم کرد.

### صامت‌های انسدادی

هرگاه بهنگام ادای همخوانی در یکی از جایگاههای حفره دهان، دو اندام چنان با یکدیگر در تماس قرار بگیرند که مجرای گفتار زمانی کاملاً مسدود و جریان هوا منقطع شود، همخوان ایجاد شده "انسدادی" یا "بستواج" نامیده می‌شود. این حالت انسداد را ابن سینا در کتاب خود موسوم به مخارج الحروف<sup>(۱)</sup>، "حبس تام" نامیده است. صامتهای انسدادی یا بستواجهای زبان فارسی عبارتند از:

ب، پ، ت، مد، ک، گ، ه.

۱- ابوعلی سینا، مخارج الحروف یا سبب حدوث الحروف، تصحیح و

ترجمه دکتر پرویز ناز تلخا نلری، انتشارات بنیاد فرهنگ، ۱۳۴۸، تهران

## صامت‌های انقباضی

آن دسته از اصوات همخوان که بهنگام ادای آنها گذرگاه هوا بسته نشود و هوایی که از گلو می‌آید دچار حبس تام نشود و فقط گذرگاهش تنگ یا منقبض بشود، چنان که هوانا گزیر با فشار از میان آن تنگنا بگذرد، همخوانهای "انقباضی" یا "سایشی" و یا "سایواج" خوانده می‌شوند.

شیوه تولید همخوانهای سایشی به گونه‌ای است که می‌توان تلفظ آنها را به دلخواه تا وقتی که نفس در ششها هست ادامه داد. بهمین دلیل با آنها همخوانهای "پیوسته" و یا "زمانی" نیز می‌گویند مانند: ر، ز، ژ، ل، س، ف و مانند اینها.

همخوانهای انسدادی یا بستوا جها که قابلیت کشش و طولانی تلفظ شدن را ندارند اصطلاحاً همخوانهای "آنی" یا "بریده" هم خوانده می‌شوند مانند: پ، ب، ت، ک و مانند اینها.

## اصوات خیشومی

اگر هوای بازدم پس از برخورد با تارهای صوتی از مجرای دهان خارج شود صوت ایجاد شده دهانی است ولی اگر بهنگام ادای صوت جلوی مجرای حفره خیشوم (بینی) بازماند بطوری که تمام یا قسمت عمده‌ای از هوای مرتعش از راه بینی به خارج فرستاده شود، صوت پدید آمده را "خیشومی" یا "غنه" (nasal) می‌خوانند. مانند: "م" و "ن" در زبان فارسی.

## مخرج واج

در مورد نحوه تولید همخوانها گفتیم که جریان هوا پس از عبور از حنجره در نقطه‌ای از حفره دهان در فاصله میان گلو و لبها با

مانعی روبرو شده و در نتیجه، این مانع در آن نقطه "انسداد" (stop) یا "انقباض" (stricture) و یا "سایش" (friction) رخ می‌دهد. این نقطه از دستگاه گفتار را که محل روبرو شدن هوای مرتعش با مانع است "مخرج تولید" (place of articulation) آنواج می‌خوانند. در رده‌بندی همخوانها، گذشته از تشخیص نوع انسدادی یا سایشی، پیدا کردن آن "نقطه" یا "مخرج" واج نیز ضروری است زیرا همخوانهای انسدادی یا انقباضی هر یک از نقطه‌ای خاص یعنی از مخرجی معین ادا می‌شوند و این تغییر محل نقطه یا مخرج در تنفساوت اصوات حاصله تأثیر دارد. بنابراین اولین اختلاف دو صوت همخوان که در صفت انسداد یا انقباض یکسان هستند در "مخرج" یعنی نقطه انسداد یا انقباض آنهاست. مثل: "پ" و "گ". این هر دو صوت از جیس تا مپدید می‌آیند لذا هر دو همخوان انسدادی هستند ولی نقطه انسداد در "پ" لبهاست و نقطه انسداد "گ" در پسکام می‌باشد.

### واکبر- بی واک

در دسته‌بندی همخوانها تنها تعیین نوع انسدادی یا سایشی و نیز مخرج و دستگاه آن صوت کافی نیست. زیرا ممکنست دو همخوان با وجود مشترک بودن در هر دو مورد فوق متمایز از یکدیگر به گوش برسند و دو صوت مختلف بشمار آیند مانند: "ب" و "پ" که هر دو بستواج اند و مخرج هر دو لبهاست.

در اینجا آنچه که موجب اختلاف و امتیاز این دو صوت از یکدیگر می‌شود آنست که در موقع ادای "ب" تا رآواها به لرزه در می‌آیند، یعنی نفس پیش از آنکه به مخرج (لبها) برسد دارای لرزه صوتی است. ولی در تلفظ "پ" تا رآواها ساکن و بی حرکت می‌مانند و با زدم پیش از رسیدن به مخرج دارای لرزه صوتی نیست.

به سخن دیگر صوتی که بر اثر لرزهء تارآواها پدید می آید "واک" خوانده می شود و اگر بخواهیم واکه ها را با همخوانها بسنجیم، در می یابیم که یک واکه مثلاً: (او = ۷) از لرزهء تارآواها تولید می شود. لذا جوهر آوایی آن "واک" است و بهنگام عبور از حفرهء دهان آوای تازه ای بدان افزوده نشده است. از اینرو "واکه" نامیده می شود در حالیکه "ف" و "ز" هر دو همخوان و مخرج هر دو آنها لب و دندان است. ولی اولی از هوای بازدم و بیواکی که در گذر از حفرهء دهان در جایگاه لب و دندان به مانع برخورد است و آوای سایشی بدان افزوده شده بوجود آمده است و بهمین دلیل "بیواک" یا "بی آوا" (voiceless) خوانده می شود. و دومی "واکی" است که در گذر از حفرهء دهان در جایگاه لب و دندان با آوای سایشی آمیخته است و از اینرو "واکبر" یا "آوایی" (voiced) نامیده می شود.

بهنگام ادای همخوانهای واکبر، می توان با قراردادادن دوانگشت بر روی سبب آدم ارتعاش و لرزهء تارآواها را احساس نمود. بنا بر این جوهر آوایی واکه یا مصوت همیشه واک است ولی جوهر اصلی صامت یا همخوان، یا واک است یا هوای بازدم بدون واک. بهمین دلیل در تعریف همخوانها اشاره به ویژگی "واکبری" و "بی واک" آنها الزامی است.

همخوانهای آوایی یا واکبر را اصطلاحاً "نرم" و همخوانهای بی آوای بیواک را "سخت" نیز می خوانند. زیرا در ادای همخوانهای واکبر قسمتی از نیروی نفس که از نای گلومی آید صرف لرزان شدن تارآواها می شود و وقتی این هوا به پشت مخرج صوت برسد ضعیف تر می شود و در نتیجه فشار عضلانی کمتر است و صوت "نرم" ادا می شود. بر عکس در ادای همخوانهای بی واک، نفس بی آنکه از نیرویش کاسته شود تا مخرج می آید و به این سبب فشار عضلات برای انسداد یا انقباض

گذرگاه نفس بیشتر می‌شود و در نتیجه صوت "سخت" ادا می‌شود. (۱)

### همخوانهای زبان فارسی

در زبان فارسی بیست و سه صامت یا همخوان وجود دارد که با توجه به مخرج یا خاستگاه این واجها و نحوه تولیدشان می‌توان آنها را به ترتیب زیر طبقه‌بندی کرد:

لبی	لبو دندانی	دندانی	صفیری	تفشی	مرکب	پسکامی	نرمکامی	
ب	و	د	ز، ض، ظ، ذ	ژ	چ	گ	غ، ق	واکبر
b	v	d	z	ʒ	ʧ	g	q	
پ	ف	ت، ط	س، ش، ص	ش	چ	ک	خ	بی‌واک
p	f	t	s	š	č	k	x	
م		ن						غنه
m		n						

۱- برای اطلاعات بیشتر در مورد آشناسی رک، "آشناسی"

تالیف علی محمد حق شناس، انتشارات آگاه، تهران ۱۳۵۶.

همخوانهای بیرون از جدول عبارتند از:

r	ر	غلطان یا (لرزان)
l	ل	کناری
y	ی	میان کامی یا (نیمه مصوت)
h	ه، ح	دمشی یا (نفسی)
د، ذ	همزه، ع	کلویی یا (چاکنایی)

اصوات لبی، لب و دندانی و دندانی اصواتی هستند که از روی واجهاشان نام گذاری شده اند. زیرا در تلفظ آنها انسداد و انقباض در این سه نقطه صورت می گیرد.

در ادای برخی از واجهای سایشی صدایی شبیه صفیر یا سوت به گوش می رسد و از این رو این اصوات را صفیری (sibilant) می نامند مانند: "س" و "ز"

بهنگام ادای دسته ای دیگر از اصوات سایشی صدایی شبیه به ریزش آب با فشار از سوراخی تنگ و یا پخش شدن و پاشیده شدن چیزی به گوش می رسد. این گونه اصوات را "تفشی" یا "پاشیده" می خوانند. برخی از همخوانها از ترکیب دو صوت پدید می آیند و اصوات مرکب خوانده می شوند. این همخوانها با اینکه صوت واحدی بشمار می آیند در واقع ادای آنها دو مرحله، متفاوت انسدادی و انقباضی دارد. مثل اصوات "چ" و "ج" در زبان فارسی که اولی از ترکیب "ت" و "ش" و دومی از ترکیب "د" و "ژ" بوجود می آیند. یعنی در مورد اول اندامهای گفتار پس از تلفظ "ت" بدون اینکه بحالست اول برگردند بلافاصله "ش" را ادا می کنند. البته اگر بین تلفظ این دو صوت پیایی فاصله باشد دیگر صوت مرکب نیست بلکه دو صوت کاملاً مستقل است مانند: تلفظ "ت" و "ش" در کلمه "عطشان". در بسیاری از خطوط با توجه به همین خصوصیت مرکب بودن اصواتی از این دست است که آنها را با دو حرف یا بیشتر می نویسند مانند: ج = dz ، چ = tch

اصواتی که مخرج تلفظی یا واجگاه آنها قسمت پسین کام باشد، "پسکامی" (guttural) خوانده می‌شوند مانند: "ک" و "گ" در زبان فارسی .

واجهایی که مخرج تولیدشان قسمت نرم کام یا ملازبا شد "نرم کامی" خوانده می‌شوند مانند: "غ" و "خ" در زبان فارسی .

صوتی که بهنگام ادای آن یکی از قسمت‌های زبان به بخش جلوی کام می‌چسبد بطوری که مجرای گفتار را تنها در وسط مسدود می‌کند و نفس از کناره‌های زبان جریان می‌یابد، "کناری" (lateral) خوانده می‌شود مانند: "ل" در زبان فارسی .

بهنگام ادای برخی از همخوانها سرزبان بطور پیوسته و پی‌در-پی به حرکت درمی‌آید و بهمین دلیل این واجها را "لرزان" یا "غلطان" (vibrant) می‌نامند مانند: "ر" در زبان فارسی .

پاره‌ای از همخوانهای سایشی، آوایی مانند وا که دارند. این گونه واجها را اصطلاحاً "نیمه مصوت" (semi-vowel) گویند. در زبان فارسی واج "ی" درواژه‌های: یار، پای، یک و مانند اینها، از این نوع است و بهنگام تلفظ این واج وسط زبان به میان کام نزدیک می‌شود، بهمین جهت آنرا "میان کامی" نیز می‌گویند.

واجهایی که با فشار هوا ادای می‌شوند، بطوری که صدای نفسی از آنها برمی‌خیزد و اجهای "نفسی" یا "دمشی" (aspirated) نامیده می‌شوند مانند: "ه" در زبان فارسی .

واجهایی که بر اثر تنگ و بسته شدن عضلات گلو و گذشتن هوا بنه فشار از آن پدید می‌آید "گلوپی" (glottal stop) خوانده می‌شوند. به عبارت دیگر، اگر تا رآ و اها چاکنای را برای مدتی مسدود کنند و جریان هوا منقطع شود و فشار هوای با زدم موجب انفجار این بستگی شود، صوتی حادث می‌شود که در زبان فارسی آنرا همزه می‌نامیم. در زبان فارسی مخرج همزه و "ع" یکی است و هر دو یکسان تلفظ می‌شوند.

با ید توجه داشت که شبکهء واجی زبانهای مختلف، متفاوت است و در هیچ دوزبانی نیست که شبکهء واجی آنها کاملاً برابر و یکسان باشد. (۱)

### پرسشها

- ۱- "صوت" یا "آوا" چیست و آواهای یک زبان چگونه بوجود می آیند.
- ۲- "آوا" چه رابطه ای با زبان دارد؟
- ۳- منظور از "آواشناسی" چیست؟
- ۴- "واج شناسی" چیست؟
- ۵- با توجه با اینکه در اغلب خطوط در برابر همه آواهای زبان علامت و حرفی برای نوشتن آنها وجود ندارد، برای ثبت آواهای زبان از چه علایمی استفاده می شود؟
- ۶- فرق بین "حرف نویسی" و "آوانویسی" در چیست؟
- ۷- فرق بین "آوانگاری" و "واج نگاری" چیست؟
- ۸- "واک" چگونه تولید می شود؟
- ۹- چه فرقی در تولید اصوات "واکه" و "همخوان" وجود دارد؟
- ۱۰- چه فرقی در تولید واکه های "پسین" و "پیشین" وجود دارد؟

۱- برای اطلاع بیشتر در مورد واج ها و آواهای زبان فارسی رک . "آواشناسی زبان فارسی - آواها و ساخت آوایی هجا" تألیف دکتر یدالله ثمره، از انتشارات مرکز نشر دانشگاهی، تهران، ۱۳۶۴



- ۱۱- در ادای مصوتها، با وجود یکسان بودن ماهیت و نحوه تولید آنها چرا اصوات گوناگونی به گوش می‌رسد؟
- ۱۲- در زبان فارسی رایج در مرکز، چند واکه وجود دارد؟
- ۱۳- برای نشان دادن کاربرد و نقش متمیز معنایی واکه‌های زبان فارسی مثالی بزنید.
- ۱۴- های غیر ملفوظ در رسم الخط فارسی علامت و نشانه نوشتاری کدام واکه است؟
- ۱۵- منظور از "بستواج" (انسدادی) و "سایواج" (انقباضی-سایشی) چیست؟
- ۱۶- بستواها و سایواهای زبان فارسی کدامند.
- ۱۷- اصوات "خیشومی" چگونه تولید می‌شوند؟
- ۱۸- منظور از "مخرج واج" چیست؟
- ۱۹- همخوانهای "واکبر" چه فرقی با همخوانهای "بی‌واک" دارند؟
- ۲۰- نمودار همخوانهای زبان فارسی را با تعیین تمامی خصوصیات آنها رسم نمایید.
- ۲۱- منظور از اصطلاحات: صفیری، تفشی، کناری، غلطان، مرکب، نیمه مصوت، دمشی، گلویی، دنداننی، لبی، لب‌ودنداننی، پسکامی و نرم کامی چیست؟

## تعریف واج

با توجه به محدودیت امکانات اندامهای گفتار بشری و محدود بودن پیامها و مفاهیمی که زبان نقش گزارشگری آنها را دارد، بشر تعداد قابل شماری از "واحدهای صوتی" (sound units) که اندامهای گفتار قادر به تلفظ کردن آنها هستند استفاده کرده با جایابی و کم و زیاد کردن این واحدها مفاهیم فراوان و غیر قابل شماری را میسازد. واحدهای صوتی هر زبان و اجزای آن زبان نامیده میشوند. بنابراین این در تعریف واج میتوان گفت: واج عبارتست از کوچکترین واحد صوتی یک زبان که اندامهای گفتار گویندگان آن زبان امکان تلفظ آنرا در اختیار گویشوران آن قرار می دهد. برای ادای هر واج از یک یا چند اندام گفتار که در محوطه بین گلو و بینی قرار دارند استفاده می شود. مکاتب مختلفی که در زبان شناسی بوجود آمده است هر یک واج را بگونه ای متفاوت تعریف کرده اند ولی بنا بر ساده ترین تعریف میتوان گفت که "واج" عبارتست از کوچکترین واحد صوتی ممیز معنی که از تقطیع دوم زبان بدست می آید. البته باید اختلاف واج و حرف را در نظر داشت. زیرا واج نام کوچکترین واحد تلفظ و گفتاری زبان است و صورت گفتاری زبان با صورت نوشتاری آن اندکی تفاوت دارد و کوچکترین واحد نوشتاری زبان حرف نامیده می شود. بنابراین حرف گونه نوشتاری واج است.

به سخن دیگر "حرف" باعتبار خط است و "واج" باعتبار زبان. یک واج الزاماً معادل یک حرف نیست. مثلاً گویندگان زبان فارسی یک مخرج تلفظ واج دمشی "h" دارند ولی این واج در نوشتن دو علامت دارد که عبارتند از: "ه" و "ح" که هر یک از آنها یک حرف نامیده می‌شوند. در کلمات: ظاهر، زاهد، ذرت، ضیاء، واجهای اول هر چهار واژه در زبان فارسی یکسان "z" تلفظ می‌شود در حالی که چهار حرف متفاوت است.

همچنین است حرفهای: س، ث، ص که هر سه، گونه نوشتاری یک واج "s" در زبان فارسی هستند. یکی از دلایل غلطیهای املاقی نوآموزان همین یکسان تلفظ شدن حرفهای گوناگون است.

گاهی برعکس موردیاد شده، یک حرف علامتی است برای نوشتن چند واج. مثلاً در زبان فارسی برای ثبت واجهای: v, u, o, ow, از یک حرف "و" استفاده می‌شود همچنانکه برای نوشتن کلمات: دود، تو، وی، دیو، گوهر و روشن از حرف "و" استفاده شده است که خود نمایانگر اختلاف تلفظ این واجهای متفاوت نیست. حتی در مواردی که اختلاف دو واج "o" و "u" تمایز معنایی ایجاد می‌کنند مثل دوتکواژ:

تو = to (بمعنی ضمیر دوم شخص) و تو = tu (بمعنی درون و داخل)، خط نمی‌تواند این اختلاف لفظ را نشان بدهد و هر دو واج "o" و "u" را با یک حرف "و" ثبت می‌کند. گاهی در زبانی واجی یافت می‌شود که معادل حرفی ندارد مثل واجهای "a"، "o" و "e" در زبان فارسی، در کلمات: دُرد، دُرد - کُشت، کُشت - فَر، فَر با اینکه تنها

واجهای e, o, a هستند که نقش تمایز معنایی را بعهده دارند ولی در خط معمول فارسی حرفی برای نشان دادن این واجهای مختلف وجود ندارد گاهی نیز در خط حرفی وجود دارد که به تلفظ در نمی‌آید مثلاً در صورت نوشتاری کلمات: خوان، خویــــــــــــــــــــــــش، خواب، خوار و مانند اینها پس از حرف "خ" حرف "و" نوشته می‌شود ولی

در صورت تلفظی هیچیک از این واژگان بر زبان آورده نمی‌شود. لذا از نظر تلفظی هیچ فرقی بین صورت‌های زیر نیست :

خویش = خود	خوان = سفره
خیش = گا و آهن	خان = خانه ، کاروانسرا
خوار = ذلیل	خورد = ماده ماضی از مصدر خوردن
خار = تیغ	خرد = کوچک

### واج‌های یک زبان

گویندگان هرزبانی از میان مجموعه‌ی اصواتی که اندام‌های گفتار آدمی توانایی تولید آنها را دارد، تعدادی را انتخاب کرده و به شیوه‌ی خاص خود ترکیب می‌کنند. این اصوات مشخص بعنوان واج‌های آن زبان شناخته می‌شوند و زبا نشناسی می‌تواند از طریق تجزیه‌ی دوم آنها را استخراج کرده و سپس با در نظر گرفتن واج‌ها به این نحوه‌ی تولید و ویژگی‌های دیگر، این واجگان بدست آمده را رده‌بندی نماید.

واجگان در زبان‌های مختلف متفا وتند و این تفاوت نه تنها در زبان‌ها دیده می‌شود بلکه اغلب واج‌های لهجه‌ها و گویش‌هایی که در یک سرزمین بکار می‌روند نیز یکسان نیستند و معمولاً "هم در کمیت و هم در کیفیت اختلافاتی دارند. بنا بر این هر گویش واج‌های مخصوص به خود را به کار می‌گیرد. با اینهمه بسیاری از واج‌ها هستند که در زبان‌های مختلف مشترکند.

بنا بر این، در شناخت واجگان یک زبان ابتدا باید کوچکترین واحدهای صوتی را که تمایز معنایی ایجاد می‌کنند استخراج کرده سپس تعریف کاملی از ویژگی‌ها و ممیزات هرواج از جمله خصوصیت آوایی و واج‌گاه یا مخرج صوتی آن را بدست دهیم.

## زوج کمینه

با توجه به آنچه در بالا گفته شد، کوچکترین واحد متمیز معنی که از تجزیهٔ دوم زبان بدست می‌آید "واج" نام دارد. بنا بر این تغییر — تنها یک واج درون یک واژه تعایز معنایی ایجاد می‌کند. چنانکه در واژه‌های زیر:

فندان	—	خندان
قَم	—	کَم
جَام	—	گَام
کارد	—	کارت
لُپ	—	لُب

به ترتیب: واجهای اق — خ، قک — ج، گ، د — ت، پد — بک — گ، پ — ف د و به دو موجب امتیاز معنی واژه‌های بالا شده‌اند. بنا بر این کلمات فوق زوجهایی هستند که تنها در یک واج با هم اختلاف دارند. بهمین دلیل "زوجهای کمینه" (minimal pairs) خوانده می‌شوند. پس "زوج کمینه" به جفت واژه‌هایی اطلاق می‌شود که شبیه هم هستند و فقط یک واج آنها مختلف است و همین یک واج، در آنها اختلاف معنی ایجاد می‌کند.

## واج شامل

در همهٔ زبانها واجها که کوچکترین واحدهای حاصله از تجزیهٔ دوم می‌باشند، با یکدیگر در تقابل هستند. زیرا که موجب امتیاز معنایی می‌شوند. همچنانکه در دو واژه: "تاس" و "داس" آنچه که معنی این دو واژه را از هم متمایز می‌کند، دو واج "ت" و "د" است که در آغاز این واژه‌ها ظاهر شده است. بنا بر این تغییر یک واج موجب تغییر معنی واژه می‌شود. چنانکه در واژه‌های: تخت — بخت، خار — خر، نان — نام، نیز

آنچه که اختلاف معنی بوجود می‌آورد به ترتیب واجهای اول، دوم و سوم هر زوج هستند.

با اینهمه در پاره‌ای از موارد استثنائی اختلاف واجها معنی واژه را عوض نمی‌کند. مثلاً "پ" و "ف" با اینکه در کلمات "پر" و "فر" دو واج متفاوت هستند و اختلاف معنی ایجاد می‌کنند، در واژه‌های: گوسفند - گوسپند، فیروزی - پیروزی، فیل - پیل، فارسی - پارسی، دو واج متفاوت بشمار نمی‌آیند. زیرا اختلاف معنی ایجاد نمی‌کنند. هم‌چنین واجهای "ق" و "خ" که در واژه‌های "قم" و "خم" معنی هستند در "یخه" و "یقه" این نقش را ندارند. واجهای "گ" و "ج" در واژه‌های: "گاری" و "جاری"، "سنگ" و "سنج" دو واج مختلف هستند در حالی که همین دو واج در واژه‌های: گوز - جوز، گوهر - جوهر و گرگان - جرجان اختلاف معنی ایجاد نمی‌کنند. این گونه واجها که در واقع گونه‌های یک واج بشمار می‌آیند، "واج‌شامل" (archiphoneme) خوانده می‌شوند.

بنا بر این هرگاه اختلاف دو واج در یک کلمه تفاوت معنی ایجاد نکند آن دو واج مختلف "واج‌شامل" هستند. به سخن دیگر هرگاه خصوصیت تمیز بین دو واج که در تقابل هستند از بین برود ولی بقیه خصوصیات تلفظی آن دو باقی بماند "واج‌شامل" نامیده می‌شوند. مثل: "ک" و "ق" در کلمات: "کهستان" و "قهستان"

در زبان فارسی، دو واج همخوان پایانی که تنها تفاوتشان از نظر واکبرویی واک بود نشان استه‌اغلب در تقابل قرار نمی‌گیرند و تمایز معنایی ایجاد نمی‌کنند و از اینرو "واج‌شامل" محسوب می‌شوند. به بیانی دیگر، در زبان فارسی جفت واژگانی که اختلافشان تنها در واج پایانی است و این واجهای پایانی دو همخوان هم‌مخرج هستند که یکی از آنها واکبر است و دیگری بی‌واک، معمولاً هم معنی

هستند، مانند:

توت - تود  
اسب - اسب  
اشک - اشک

## پرسشها

- ۱- واج را تعریف کنید.
- ۲- فرق میان "حرف" و "واج چیست؟
- ۳- چه نوع واژه‌هایی "جفت‌کمینه" محسوب می‌شوند؟
- ۴- "واج شامل" به چه واج‌هایی اطلاق می‌شود؟

## تعریف هجا

تاکنون زبان‌شناسان تعریف‌های متعددی از هجا کرده‌اند. احتمالاً علت اصلی این اختلاف تعریف‌ها، اختلاف ساختمان هجا در زبان‌های مختلف و گوناگونی شیوه‌های تکوین هجا در زبان‌های متفاوت است. بطور کلی می‌توان گفت "هجا" (syllable) کوچکترین مجموعهٔ واجی است که از ترکیب چند واج حاصل می‌شود و می‌توان آنرا در یک دم‌زدن بی‌فاصله و قطع ادا کرد. از همین روست که ابن سینا بجای "هجا" اصطلاح "مقطع" را به کار برده است. با این تعریف، هرگفتاری از یک رشته هجا‌های متوالی و پی‌درپی تشکیل می‌یابد.

در زبان فارسی هجا به بخشی از زنجیرگفتار اطلاق می‌شود که از ترکیب یک واکه با یک یا دو یا سه همخوان تشکیل شده باشد.

در اکثر زبان‌ها لازمهٔ هر هجا وجود واکه است و در برخی از زبان‌ها تعداد هجا‌های کلمه از روی واکه<sup>۲</sup> آن بازشناخته می‌شود. چنانکه بلبیل (دوهجا)، مرغابی (سه‌هجا) و آهستگی (چهارهجا) دارد. دانشمندان پیشین نیز باین امر توجه داشته‌و وا که را مرکز یا رأس هجا می‌شماردند.

## انواع هجا

هر هجا با اعتبار موضع و کیفیت واکه<sup>۲</sup> آن به انواع چندی به



قرا رزیر تقسیم می‌شود :

۱- هجای باز : هرگاه هجا به واکه ختم شود هجا "باز" نامیده

می‌شود. مانند : بو، او، می، سی، نه، به و مانند

آن .

۲- هجای بسته : هرگاه هجا به همخوان ختم شود هجا "بسته" نامیده

می‌شود. مانند : راه، دیر، زود، کاشت، خیس،

گفت و مانند اینها .

۳- هجای بلند : اگر واکه هجا ( ا ، و ، ی = ā, ū, ī ) باشد

هجا بلند نامیده می‌شود. مانند : مار، مور،

پیل، دار، دور، دیر، سوخت، کاشت .

۴- هجای کوتاه : اگر واکه هجا ( ا، e، o = َ ) باشد هجا

"کوتاه" نامیده می‌شود. مانند : گرد، گُرد،

خرس، مرغ و مانند اینها .

### ساختمان هجا در زبان فارسی

همچنانکه قبلاً "نیز یادآور شدیم هر هجا از ترکیب یک واکه با

یک یا چند همخوان تشکیل می‌یابد. بدین ترتیب اگر بخواهیم ساختمان

هجا را در یک زبان بررسی کنیم باید تعداد همخوانها در یک هجا و

موضع آنها نسبت به واکه هجا را بررسی نماییم. در زبان فارسی

بر حسب اینکه یک هجا از ترکیب یک واکه بلند یا کوتاه با یک یا دو یا

سه همخوان تشکیل شده باشد و ترتیب و توالی این همخوان ها به چه

صورتی باشد، شش نوع هجا به شرح زیر وجود دارد :

۱- یک همخوان و یک واکه کوتاه مانند : که، نه، به

۲- یک همخوان و یک واکه بلند مانند : پا، مو، سی

۳- یک همخوان و یک واکه کوتاه و یک همخوان مانند : گل،

دل، سر

- ۴- یک همخوان و یک واکه بلند و یک همخوان مانند: ما، مور، پیر  
 ۵- یک همخوان و یک واکه کوتاه و دو همخوان مانند: گرد، پشت، پشت  
 ۶- یک همخوان و یک واکه بلند و دو همخوان مانند: باخت، ریخت، دوخت

اگر بعنوان اختصار بخواهیم همخوان را با "ه" و واکه کوتاه را با "و" و واکه بلند را با "و" نشان بدهیم، جدول هجای فارسی بصورت زیر مشخص می‌شود:

که، به، نه	ه و	۱
رو، با- بی	ه و	۲
کم، دل، گل	ه و ه	۳
کام، دیر، دور	ه و ه	۴
درد، دُرد، خُشت	ه ه و ه	۵
داشت، زیست، سوخت	ه ه و ه	۶

با توجه به جدول فوق نتایج زیر بدست می‌آید:

۱- واج اول هر هجا همخوان است. (در زبان فارسی کلمات با واکه آغاز نمی‌شوند و در کلماتی نظیر: این، اگر، ایران، اردک و نظایر آن قبل از واکه یک همزه تلفظ می‌شود. رک. همزه در زبان فارسی ص ۱۴۷)

۲- واج دوم هر هجا واکه است. بنابراین هیچیک از هجاهای فارسی با دو همخوان شروع نمی‌شود. به سخن دیگر ابتدا به ساکن در زبان فارسی نیست (در زبانهای دیگر مثل فرانسه و انگلیسی این قاعده وجود ندارد و در این زبانها کلماتی هستند که حتی با سه همخوان آغاز می‌شود مانند: street, structure. رک. مبحث واج آرایشی ص ۱۴۵)

- ۳- سومین واج هر هجا همخوان است. بنا بر این در کلمات فارسی دو واکه پیاپی وجود ندارد ( رک . مبحث التقای مصوتها ص . ۱۴۶ ) .
- ۴- در هجا های زبان فارسی پس از واکه بیش از دو همخوان در کنار هم نمی آیند . ( رک . واج آرایسی ص ۱۴۵ )

### هجا و تکواژ

کوچکترین واحد آوایی مرکب راهجا می خوانیم و کوچکترین واحد معنی دار را لایان را که از تجزیه اول بدست می آید تکواژ می نامیم . در زبان فارسی تکواژها از یک یا دو یا سه یا چهار هجا تشکیل می شوند . مانند : رز ( اهجا ) ، لادن ( ۲هجا ) ، نسترن ( ۳هجا ) ، شنبلیله ( ۴هجا ) . در پارهای از زبانها از جمله در زبان فارسی تکواژهایی یافت می شوند که فقط از یک واج ساخته شده اند مثلا "پساوند ( e = ه ) که از یک اسم یا فعل ، اسم و یا صفت دیگری می سازد مانند :

دندان + ه ← دندان

چشم + ه ← چشم

گفت + ه ← گفته

پساوند ( و = u ) که بردارندگی و کثرت دلالت می کند مانند : ترسو ، اخمو ، شکمو ، اینگونه تکواژهای یک واجی را که همیشه بدنبال واژه دیگری می آیند ، پی واژه یا چسبانه هم می نامند .

در زبان فارسی نشانه اضافه یا مالکیت نیز تنها یک واج ( e = کسره ) می باشد که اصطلاحاً " کسره اضافه خوانده می شود . همچنین " واو عطف " هم تنها یک واج است . به عبارات زیر توجه کنید :

گل و گلدان

گل گلدان

هریک از این دو عبارت ، از سه تکواژ درست شده اند : گل + واو عطف یا کسره اضافه + گلدان .

## واج آرایسی

قواعد و چگونگی ترکیب و ترتیب واجهای یک زبان را " واج آرایسی" (Phonotactics) گویند. نحوه آرایش و ترتیب قرارگیری واجها در واژگان و محدودیت‌های حاکم بر آنها نیز در زبانهای مختلف متفاوت است و هر زبانی محدودیت‌های مشخصی را بر ترکیب واجهای خود اعمال می‌کند. در زبان فارسی همه واژه‌ها با همخوان آغاز می‌شوند. بنابراین واژه‌هایی نظیر: او، این، آن که ظاهرًا واج آغازین آنها واکه است اگر از نظر آواشناسی بررسی شوند، دیده می‌شود که این هر سه واژه یک همزه مقدم بهرواکه دارند. همزه یا با صلاح زبانشناسی همخوان انسدادی چاکنایی (glottal stop) بر اثر بسته و باز شدن سریع تارهای صوتی و عبور هوا از میان آن حاصل می‌شود و در نتیجه واج اول کلمات یا د شده همزه بشمار می‌رود و لذا این واژه‌ها به صورت زیر آوانگاری می‌شوند:

$$\begin{aligned} \text{'}\bar{u} &= \text{او} \\ \text{'i n} &= \text{این} \\ \text{'\bar{a} n} &= \text{آن} \end{aligned}$$

یکی دیگر از محدودیت‌های حاکم بر ساخت واژگان فارسی آنست که بیش از یک همخوان در آغاز واژه نمی‌آید. به سخن دیگر در زبان فارسی ابتدا به ساکن روانیست. بهمین جهت هرگاه در کلماتی مثل: افروز، افتاد، افسوس، افسرد و مانند اینها همزه و واکه آغازین آنها حذف شود، میان دو همخوان بعدی یک واکه ظاهر می‌شود. باین صورت:

افسرد	فسرد
افسوس	فسوس
افتاد	فتاد
افروز	فروز
اشتر	شتر

این محدودیت بر همه زبانها جاری نیست و مثلاً " در زبان

انگلیسی یا فرانسه واژگان فراوانی هستند که با دو همخوان یا بیشتر آغاز می‌شوند اما گویندگان فارسی زبان هرگاه بخواهند چنین کلماتی را بر زبان بیاورند مطابق قاعدهٔ زبان خود یا یک همزه و واکه به اول آن می‌افزایند و یا بین دو همخوان یک واکه اضافه می‌کنند. مانند:

school	اسکول
sport	اسپورت
glass	گیلاس
class	کلاس
chrome	کرم
freezer	فریزر

همچنین کلمات فارسی به سه همخوان ختم نمی‌شوند و اگر کلماتی از زبانهای دیگر بصورت واژگان دخیل وارد این زبان بشوند و برخلاف معمول زبان فارسی به سه همخوان ختم شده باشند، گویندگان فارسی زبان یا یکی از سه همخوان را حذف می‌کنند و یا بین آنها واکه‌ای قرار می‌دهند مانند:

فولکس ← فولکس ، لوستر ← لوستر ، تمبتر ← تمر  
داستایوفسکی ← داستایوفسکی

یکی دیگر از محدودیت‌های جاری بر کلمات زبان فارسی روان بودن دو واکه در کنار هم است. به سخن دیگر در زبان فارسی "التقای مصوتها" وجود ندارد و به ناچار اگر در یک کلمه مرکب، جزء اول ترکیب به واکه ختم شود و واج اول جزء دوم نیز واکه باشد، بین این دو واکه واج همخوانی قرار می‌گیرد که آنرا "واج میانجی" یا "میانوند" می‌نامند. در فارسی سه همخوان: "ی"، "و" و "گ" نقش واج میانجی را ایفا می‌کنند. واژه‌هایی نظیر: نه، ستاره، زننده، خانه، خسته، جدا، تنها، دو، جلو، ابرو، گیسو و آهوبه ترتیب به واکه‌های u، o، ā، e، a ختم شده‌اند. اگر این کلمات با تکواژهایی که با

واکه شروع می‌شوند از جمله: (ان = علامت جمع) ، (انه = علامت قیدساز) ، (کسره اضافه) ، (واو عطف) یا (یا = نسبت) ترکیب شوند، به ناچار نیاز به یک همخوان میانجی پیدا می‌کنند:

na - y-āmad	نیامد	نه + آمد
setāre-g-ān	ستارگان	ستاره + ان
zende-g-ān	زندگان	زنده + ان
xane-g-i	خانگی	خانه + ی
xaste-g-i	خستگی	خسته + ی
jodā-g-āne	جداگانه	جدا + انه
tanhā-y-i	تنهایی	تنها + ی
pālto-y-e-man	پالتوی من	پالتو + من
'abr u -y-e-yār	ابروی یار	ابرو + یار
giso-v-ān	گیسوان	گیسو + ان
aho-v-ān	آهوان	آهو + ان

واو عطف معمولاً "o" تلفظ می‌شود مثل: "من وتو"، "کتاب و قلم" ولی اگر واج قبل از آن واکه باشد پیش از "واو عطف" واج میانجی "v" یا "y" پدیدار می‌شود:

ماوشما mā-v-o-šomā خانه و کاشانه xāne-v-o-kāšāne  
 بیابوبین biyā-v-o-bebin دوری و دوستی duri-y-o-dusti  
 علاوه بر واجهای میانجی یادشده در زبان محاوره‌ای فارسی از واجهای "ه" و "همزه" نیزگاهی بعنوان واج میانجی استفاده می‌شود مانند: خاله، خونه و ترسوکه با افزوده شدن به کسره علامت معرفه بصورت خاله‌ه، خونه‌ه و ترسوکه تلفظ می‌شوند.

### همزه در زبان فارسی

در زبان فارسی، همزه در آغاز کلمات قرار می‌گیرد و اصولاً هیچ

واژه‌ای در این زبان با واکه شروع نمی‌شود و باید توجه داشت کلماتی نظیر: آنجا، ابر، ایران، اردک و مانند اینها که ظاهراً با واکه شروع می‌شوند، از نظر آواشناسی یک همزه مقدم بر واکه دارند که این همزه واج اول آنها بشمار می‌آید. بنابراین کلمات یاد شده را به ترتیب چنین آوانگاری می‌کنند:

'ordak و 'irān ، 'abr ، 'ānja

این نکته را دانشمندان پیشین نیز خوبی دریافته و در کتابهای عروض و نیز رساله‌های انگشت‌شمار مربوط به صوت‌شناسی آشکارا یادآور شده‌اند.

به سخن دیگر در واژگان اصیل فارسی همزه تنها در آغاز کلمات می‌آید و در وسط و پایان نمی‌آید. به همین جهت است که اگر کلماتی که با همزه آغاز می‌شوند در اول جمله قرار گیرند همزه آنها تلفظ می‌شود ولی چنانچه این کلمات در وسط جمله قرار گیرند و یا جزء دوم یک کلمه مرکب باشند می‌توان همزه آنها را تلفظ نکرد. به دو جمله زیر توجه کنید:

او را دیدم .

از و پرسیدم .

در جمله اول همزه "او" تلفظ می‌شود ولی در دومی بدون همزه

ادا می‌گردد .

همچنین است کلمه "این" در دو جمله زیر که در اولی همزه

تلفظ می‌شود ولی در دومی تلفظ نمی‌شود: این کتاب را بردار .

همین کتاب را بردار .

از این روست که در اشعار فارسی اغلب به ضرورت وزن شعر همزه

آغازی واژه‌های میان بیت را حذف می‌کنند مانند این بیت از حافظ:

در این بازار اگر سودی است با درویش خرستند است

خدایا منعم گردان به درویشی و خرسندی

که بنا به ضرورت وزن شعر باید با حذف همه همزه‌های آغازی خوانده شود.

همچنین در این شعر فردوسی:

ندانم که عاشق گل آمدگرا بر که از ابرببینم خروش هزب —  
همزه "ا بر" در مصراع اول تلفظ نمی شود ولی در مصراع دوم باید خوانده شود .  
بنا بر این در زبان فارسی همزه آغازی در تقابیل با عدم خود  
قرار نمی گیرد . در کلماتی که از زبان عربی داخل فارسی شده اند ،  
همزه هم در میان وهم در پایان آنها می آید مانند : مؤمن ، مؤدب ، سوء ،  
جزء و مانند اینها .

در زبان فارسی همزه پایانی واژگان قرضی بخصوص اگر پس  
از وا که بلند باشد حذف می شود . . مانند :

ء	اعضا
ء	استثنا
ء	اجرا
ء	ابتدا
ء	وضو

همزه های پایانی در دو مورد حذف نمی شوند . یکی پس از واج همخوان  
مثل : شیئی /  $\text{šey}^{\text{h}}$  / و دیگر در واژه هایی که حذف همزه موجب شود  
تادو واژه متفاوت یکسان تلفظ شود و در نتیجه معانی آنها بهم  
بیا میزد . مانند : سوء و جزء که در صورت حذف همزه با کلمات "سو" و "جز"  
همانند می شوند .

از آنجا که در کلمات فارسی همزه در میان کلمات واقع نمی شود ،  
گاهی گویندگان فارسی زبان همزه میانی کلمات دخیل را که بین  
دو مصوت /  $\bar{a}$  / و /  $e$  / قرار دارد به قیاس از واج میانجی به  
/ - y - / بدل می کنند (۱) . مانند :

جائز	جایز
رسائل	رسایل
سائل	سایل

(۱) برای اطلاعات بیشتر در این مورد رک . مقاله "همزه"  
در کلمات فارسی " نگارش استاد احمد بهمنیار ، لغت نامه دهخدا ،  
شماره مسلسل ۴۰ ، صفحات ۱۵۹ - ۱۶۸ .



## پرسشها

- ۱- هجا را تعریف کنید .
- ۲- ساختمان هجا را در زبان فارسی بررسی نمایید .
- ۳- با توجه به انواع هجا در زبان فارسی به چه قوانینی از نظر ترکیب واجهای این زبان دست می‌یابیم؟
- ۴- فرق میان "هجا" و "تکواژ" چیست؟
- ۵- آیا قواعد ترکیب واجها در همهٔ زبانها یکسانست؟
- ۶- اگر در زبان فارسی، در یک کلمهٔ ترکیبی دو "واکه" در کنار هم قرار بگیرند، مطابق قواعد واج آراییی زبان چه می‌کنیم؟
- ۷- جایگاه "همزه" در واژگان اصیل فارسی کجاست؟
- ۸- آیا در زبان فارسی "همزه آغازی" در تقابل با عدم خود قرار می‌گیرد؟
- ۹- در فارسی، در چه مواردی نمیتوان همزه پایانی کلمات دخیل را حذف کرد؟

## فرایندهای واجی

هر نوع دگرگونی را که روی نوع، محل و تعداد واجهای یک ساختمان هجا تأثیر ببرد از "فرایند واجی" (Phonemic process) می‌شماریم. فرایندهای واجی زبان فارسی به قرار زیر می‌یوند:

### ۱- همگون سازی

همگون سازی (assimilation) عبارت از آنست که دو واج اعم از واکه یا همخوان و بیایک واکه و یک همخوان درون یک هجای یک واژه به — روی هم تأثیر برداشته و با هم همگون و هم رنگ شوند. مثلاً تکواژ "be = به" پیشاوندی است که در آغاز افعال امری فارسی قرار می‌گیرد مثل: بنویس، بنشین، بنگر، ببین و مانند اینها. اگر این تکواژ بر سر فعلی درآید که واکه آن "o" باشد تبدیل به "bo" می‌شود مانند: بخور، برو، بگو. در کلمه "استخوان" واج قبل از "س" در اصل /a/ می‌باشد و این واج همانست که در کلمات هست، است، هسته، پیوست و استومند نیز وجود دارد ولی در کلمه "استخوان" بر اثر تأثیر واکه هجای دوم بدل به /o/ شده است. در دو کلمه "ازتحام" و "ازتواج" خصوصیت واکه بودن "ز" بر واج مجاور خود یعنی "ت" که بی واکه است تأثیر برداشته، آنرا همانند خود واکه می‌سازد. لذا

"ت" به "د" بدل می‌شود:      ازتحام ← ازدحام  
 ازتواج ← ازدواج

در کلمه "بیرون" مصوت هجای دوم یعنی / u / بر مصوت هجای اول یعنی / i / تأثیر پیدا خته و آنرا همگون خود ساخته بدل به / o / می‌کند. لذا "بیرون" بصورت "بُرون" درمی‌آید همچنین در کلماتی مثل: "انبار" و "شنبه"، واج "ب" که واج دولبی است به واج پیش از خود یعنی "ن" تأثیر می‌گذارد و آنرا به واج غنه، دیگری که "دولبی" باشد یعنی "م" بدل می‌کند. لذا این دو واژه بصورت "امبار" و "شمپه" تلفظ می‌شوند. در زبان انگلیسی واژه possible بمعنی امکان پذیراگر به تکواژ نفی = in افزوده شود، واج / p / که دولبی است به واج ما قبل خود که واج غنه / n / است تأثیر می‌پردازد و آنرا به واج دیگری که هم‌غنه است و هم از نظر مخرج تلفظی مانند خودش دولبی است یعنی / m / بدل می‌کند: in possible → impossible همچنین است نحوه تأثیر پردازش واج / r / در کلمه regular که اگر تکواژ نفی "in" قبل از آن قرار بگیرد / n / برای هم‌رنگ شدن با واج بعدی خود بدل به / r / می‌شود: in regular → irregular

## ۲- ناهمگون سازی

ناهمگون سازی یا (dissimilation) نیز یکی دیگر از فرایندهای واجی است که بر اثر آن دو واج یکرنگ یا یکسان در یک هجا و یا در یک واژه بصورت دو واج ناهمسان و ناهمگون درمی‌آیند. این تأثیر را در گون سازی یا تباعد نیز می‌نامند. مثلاً در واژه "خنسند" که از دو هجا تشکیل شده و در هر هجا یک / ن / وجود دارد، این واج در هجای اول تبدیل به / ر / می‌شود: خنسند ← خرسند. در واژه "سرک" نیز واج / س / در هجای دوم بدل به / ش / می‌شود: سرک ← سرشک. در کلمه "اسپ" واجهای / س / و / پ / هر

دوبی واک هستند و برای راحت تر تلفظ شدن / پ / به فرم واکبرخود یعنی / ب / بدل می‌شود: اسپ ← اسب. در کلمه "مشکل"، دو واج / ش / و / ک / هر دویی واک هستند ولی دومی به فرم واکبرخود یعنی / گ / بدل شده بصورت "مشکل" تلفظ می‌شود.

در زبان انگلیسی واژه "مرمر" که صورت یونانی آن "marmaros" و صورت لاتینی آن "marmor" می‌باشد، با تغییر واج / m / در جای دوم و تبدیل آن به / b / بصورت "marble" درمی‌آید. در زبان آلمانی واج / t / آغازی واژه قدیمی "tartuffeln" بمعنی سیب زمینی بدل به / k / می‌شود: kartoffel.

### ۳- قلب

گاهی ممکنست دو واج اعم از نزدیک یا دور از هم در یک واژه جای خود را با هم عوض کنند. این جا بجایی دو واج در یک واژه را قلب (metathesis) گویند که خود بردونوم است: قلب دور و قلب نزدیک. قلب نزدیک موقعی است که دو واج جا بجا شوند در کنار هم قرار گرفته باشند مانند:

کفت	کتف
سخر	سرخ
چخر	چرخ
تخل	تلخ
بخل	بلخ
هکرز	هرگز
وفر	برف
تاکسی	تاسکی
تبریز	تربیز
کبریت	کربیت
قفل	قلف

قلب دور آنست که میان دو واج جا بجا شونده فاصله باشد مانند :

سروال	شلوار
واهر	بهار

#### ۴- ادغام

یکی دیگر از فرایندهای واجی ادغام شدن خصوصیات دو واج در یکدیگر و تبدیل دو واج به یک واج است. در کلمات : جنب ، جنب و دنب ، دو واج آخر آنها یکی /ن/ یعنی واج غنه دندانی است و دیگری /ب/ واج دولبی است. این دو واج متمایز به واج دیگری که یکی از خواص هر دو واج را دارد یعنی /م/ که هم غنه است و هم دولبی بدل می شود :

دنب	دم
جنب	خم
جنب	جم

#### ۵- حذف

در تعریف واج گفته می شود کوچکترین واحد صوتی ممیز معنی . لذا در بعضی از واژه ها و اجهایی که از جهت تمایز معنایی نقشی بعهده ندارند حذف می گردند. حذف واج ممکنست از اول یا وسط یا آخر کلمه صورت بگیرد .

حذف آغازی مانند :	اشکار	شکار
	اوام	وام
	اناب	ناب
	اویران	ویران

بعضی از واژگان زبان فارسی هم همراه با واج آغازی خود

تلفظ می‌شوند و هم بدون آن .

مانند: اگر - گر

انار - نار

هنوز - نوز

حذف پایانی مانند:

آسیاب آسیا

جوی جو

نیاک نیا

پای پا

سالخورده سالخورد

حذف واجهای پایانی را اصطلاحاً "ترخیم" نیز می‌گویند .

حذف میانی مانند:

پهن پهن

یزد یزد

همواره همواره

ژنرال ژنرال

که این کین

حذف واج از میان واژه را اصطلاحاً "تسکین" نیز می‌گویند .

بطور کلی فرایند "حذف" در زبان دو نوع است: "حذف

در زمانی" و "حذف همزمانی". حذف در زمانی (تاریخی) آنست که

در یک تحول زبانی به پیروی از قواعد تاریخی خاصی یک واحد

زنجیری از زنجیره‌های آوایی مشخصی حذف می‌گردد. مثلاً تماماً می

کلماتی که در فارسی میانه به پساوند های: (آگ)، (یک)، (وگ)

و (آگ) ختم می‌شدند، در فارسی جدید واج /گم از آخر آنها حذف می‌شود:

خانگ خانه دانگ دانا

خستگ خسته بینگ بینا

رفتگ رفته شنواک شنوا

نامی	نامیگ	اخمو	اخموگ
بامی	بامیگ	دارو	داروگ
گرامی	گرامیگ	ترسو	ترسوگ

همچنین کلماتی که در فارسی میانه با /آ/ آغاز می‌شد مانند :  
 امرداد، ابر، پرویز، ابی، ابا و مانند آنها در فارسی جدید واج /آ/ آغازی شان حذف می‌شود: مرداد، بر، پرویز، بی، با. البته این حذف به شرطی صورت می‌گیرد که مانند مثالهای بالا پس از واج /آ/ فقط یک همخوان وجود داشته باشد. هرگاه پس از /آ/ دو همخوان پیاپی باشد این واج حذف نمی‌شود چون در زبان فارسی ابتدا به دو همخوان روا نیست. مثلاً "در کلماتی مانند: ابر، اشک، اخم هیچگاه /آ/ حذف نمی‌گردد.

حذف همزمانی به تبعیت از قانون کم کوشی در گفتار روی می‌دهد و ناظر به حذف‌های گفتاری است که هنوز در نوشتار ظاهر نشده‌اند. مثلاً "در زبان فارسی گفتاری اغلب همخوان پایانی /ر/ در جاهایی که از ترکیب یک همخوان، یک واکه، کوتاه و دو همخوان (ه و ه ه) تشکیل شده باشند، حذف می‌شود مانند، قدر و صبر در جملات زیر:

چه قد پول داری؟ صب کن تا بره.

همچنین واژه "وقت بصورت" "وخ" تلفظ می‌شود مثلاً "جملهه"  
 "وقت داری؟" بصورت "وخ داری؟" ادا می‌شود. در اینجا /ت/ که بی‌واک است /ق/ را بصورت بی‌واک آن یعنی /خ/ بدل می‌کند. همچنین بر اثر مشکل بودن تلفظ و به تبعیت از قانون صرف کمترین انرژی در گفتار کلمه "پنشین" بصورت "پنشین و بشین" در می‌آید.

## ع افزایش

یکی دیگر از فرایندهای واجی افزایش است و آن هنگامی صورت می‌گیرد که برخلاف روال معمول ترکیب‌های فارسی دو واج همخوان در آغاز واژه قرار بگیرند. که در این صورت یا بین دو واج

همخوان آغازی واکه‌ای قرار داده می‌شود و یا قبل از آن دو همخوان یک همزه و یک واکه افزوده می‌گردد. مانند:

کُتْر ← کُلْر	گُلْس ← گِیلاس
کُرْم ← کُرم	کُلْس ← کِیلاس
کِرِم ← کِرم	شِپورت ← اِسپورت
تِراکتور ← اِسکول	شِکول ← اِسکول

همچنین هرگاه در یک کلمه ترکیبی دو واکه کنار هم قرار بگیرند، بدلیل روانبودن التقای واکه‌ها در زبان فارسی یک واج میانجی در بین آن دو واکه افزوده می‌شود. مانند:

چهارپا + ان ← چهارپایان    دو + انه ← دوگانه  
خسته + ی ← خستگی

گاهی برای آسان کردن تلفظ در کلمات ترکیبی بین دو کلمه ترکیب یک واکه /i/ یا /e/ افزوده می‌گردد. مانند:

یاد + گار ← یادگار	کرد + گار ← کردگار
شهر + یار ← شهری‌یار	کام + یار ← کام‌یار
مهر + بان ← مهربان	هوش + یار ← هوش‌یار
باغ + بان ← باغبان	

## ۷- ابدال

گاهی در یک واژه یک واج به واج دیگری مبدل می‌شود بی آنکه بتوانیم برای آن در چهارچوب فرایندهای همگونی یا دگرگونی توجیهی بیابیم. مثل تبدیل "همزه" به "و" در واژه "جزء" جزو و یا تبدیل "ی" به "ر" در واژگان: شوی ← شور  
جوی ← جور

و یا تبدیل "ر" به "ل" در واژه‌های: سوراخ ← سولاخ  
برگ ← بلگ  
دیوار ← دیوال



پرسشها

- ۱- منظور از "همگون سازی" چیست؟
- ۲- چه رویدادی در زبان "ناهمگون سازی" نامیده می‌شود؟
- ۳- جابجایی واجهای یک کلمه چه نام دارد؟
- ۴- کدام فرایند واجی "ادغام" نامیده می‌شود؟
- ۵- حذف واجی در چند موضع یک واژه روی می‌دهد؟
- ۶- منظور از فرایند واجی "افزایش" چیست؟
- ۷- چه فرایند واجی "ابدال" نامیده می‌شود؟



## بخش هشتم

خصوصیات زبر زنجیری گفتار



## ویژگیهای زبرزنجیری گفتار

عباراتی که پشت سرهم برشته کشیده شده و برزبان رانده می‌شوند اصطلاحاً "رشتهء کلام" خوانده می‌شوند. عبارات خود از بهم پیوستن زنجیروا رتکواژها درست شده اند و تکواژها نیز از بهم پیوستن با نظم و ترتیب واجها بوجود آمده اند. لذا واجها و تکواژها واحدهایی هستند که زنجیروا ربه یکدیگر می‌پیوندند تا عباراتی را بسازند و از همین رو، واحدهای "زنجیری" (segmental) بشمار می‌آیند. از سوی دیگر هر عبارت با آهنگی خاص ادا می‌شود و با تغییر آهنگ گاه می‌توان از یک عبارت که واحدهای زنجیری آن کاملاً یکسان هستند، دو مفهوم متفاوت استنباط کرد.

معمولاً وقتی سخنی را آغاز می‌کنیم آهنگ صدای ما پایین است و رفته رفته بالایی رود و دوباره پایین می‌آید تا به سکوت بیانجامد. مفهومی که این قبیل عبارات ارائه می‌کنند مفهوم "خبری" است و آهنگ جملات خبری را بصورت زیر نشان می‌دهیم:

آغاز —————  
                  اوج  
فرود —————  
فرنگیس به بازار رفت.

اما اگر آهنگ صدا همراه با آغاز گفتار از پایین شروع شده به بالا برود و دیگر فرود نیاید، مفهوم جمله پرسشی یا سؤالی است. آهنگ

جملات پرسشی را بصورت زیر نشان می‌دهیم:

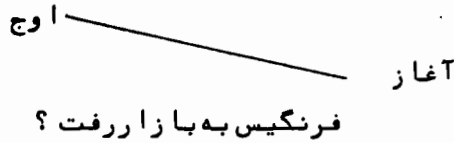

چنانچه آهنگ بخشی از کلام یکنواخت باشد، مفهوم آن ناتمام بودن گفتار است.

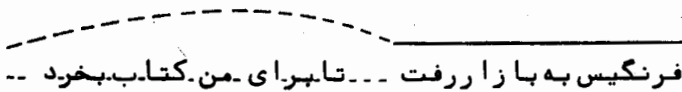

بنابراین، چون تغییر آهنگ می‌تواند موجب تغییر مفهومی "اخبار" یا "استفهام" باشد، آهنگ خبری و استفهامی نقش متمایز داشته و باهم در تقابل اند. همچنین می‌توان با تغییر درجات مختلف آهنگ که بین آهنگهای سؤالی و خبری هستند، مفاهیم فرعی متفاوتی مانند: شک، تعجب و تحسین را همراه با جمله خود ابراز داریم:

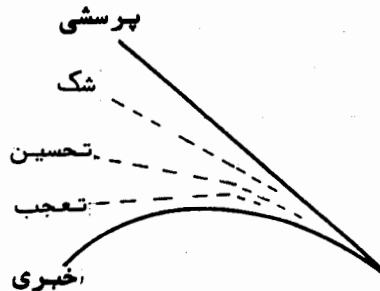

آهنگ را از این جهت که در بالای زنجیره گفتار قرار می‌گیرد جزء خصوصیات "زبر زنجیری" (suprasegmental) گفتار به‌شمار می‌آورند.

در کنار آهنگ و ویژگیهای زبرزنجیری دیگری نیز وجود دارد که عبارتند از: تکیه، زیروبی یا ارتفاع، امتداد یا کمیت و طنین. (۱)

### تکیه

بهنگام ادای عبارت یا جمله‌ای، برخی از هجاهای آن را بگونه‌ای مشخص تر و برجسته‌تر از هجاهای دیگر بر زبان می‌آوریم و اغلب همین ویژگی تلفظ است که ما را در شناسایی حدود و فواصل هجاها و کلمات و گاه مفاهیم مختلف یاری می‌دهد. مثلاً "در جمله" هر کس باید تنها با زمان کشتی بگیرد". بر حسب اینکه دروازه "تنها" هجای اول یعنی "تن" مشخص تر و با شدت بیشتری تلفظ شود و یا هجای دوم آن یعنی "ها" معنی و مفهوم جمله تغییر می‌کند. در مورد اول یعنی هر کس باید "به تنهایی" وبدون یاوری با زمانه دست و پنجه نرم کند. و در مورد دوم یعنی هر کس باید "فقط" با زمانه کشتی بگیرد، نه با چیز دیگری. این ویژگی صوت یعنی ادای یک هجا با شدت و فشار بیشتر را اصطلاحاً "تکیه" (stress) می‌گویند.

در یک واژه آن هجایی را که با تکیه ادا می‌شود "هجای تکیه‌بر" می‌خوانند.

همانطور که دیدیم گاهی در یک واژه واحدها تغییر جای تکیه معنی و مفهوم آن تغییر می‌یابد، بنابراین در برخی از زبانها "تکیه" ممیز معنی است. مانند واژگان فارسی: ولی، ولی که یکی

(۱) برای اطلاع بیشتر از پدیده‌های زبرزنجیری و بخصوص نقش آنها در زبان فارسی رجوع کنید به: "نوای گفتار در فارسی" تألیف دکتر تقی وحیدیان کامیار، انتشارات دانشگاه اهواز، ۱۳۵۷؛ مقاله آقای ساسان سپنتا در نقد و معرفی کتاب "نوای گفتار در فارسی"، مجله زبان‌شناسی، سال سوم، شماره اول، ۱۳۶۵، ص ۸۵-۸۸.

بمعنی اما و دیگری نام مردی است. واژه "کتابی" بمعنی "یک کتاب" و "کتابی" بمعنی "به شکل کتاب" است. در جمله "مسعود پسر نیمه آمد". بر حسب اینکه جای تکیه در واژه "مسعود" بر روی هجای اول یا دوم باشد معنی جمله فرق می کند. اگر تکیه بر روی هجای نخست باشد، "مسعود" منادی است و با اطلاع داده می شود که پدر نیمه آمده است. ولی اگر تکیه بر روی هجای دوم باشد، "مسعود" نام پدر نیمه است که گوینده آمدن وی را اطلاع می دهد، همچنین با تغییر جای تکیه بر روی واژه "کریم" می توان دو مفهوم "اسم خاص" و نیز "گروه ستیم" را استنباط کرد. در زبان انگلیسی نیز تکیه ممیز معنی است. مثلا در کلمات "address"، "permit" و "content" بر حسب جای بی هجای تکیه بر، از واژه نخستین دو معنی: "آدرس" و "مخاطب ساختن" و نیز از کلمه دوم دو معنی: "جواز" و "اجازه دادن" و از سومین واژه دو معنی: "محتوا" و "راضی و خشنود" استنباط می شود.

در زبانهای مختلف ماهیت و نحوه تولید تکیه همیشه یکسان نیست. زیرا تکیه بطور کلی عبارتست از تغییر در فشار هوای واک ساز. بنا بر این ممکنست این تغییر در میزان شدت یا کشش یا زیروبمی (ارتفاع) صوت باشد.

بهر صورت این تغییر از هرگونه که باشد موجب رسا تر و مشخص تر شنیده شدن آن بخش از گفتار که با تکیه ادا شده می باشد. درجه رسانی تکیه در افراد مختلف به نسبت بلند یا آهسته سخن گفتن آنان فرق می کند لذا تکیه پدیده ای نسبی بشمار می آید.

### زیروبمی یا ارتفاع

ارتفاع صوت به تعداد ارتعاشات آن در واحد زمان بستگی دارد. توضیح اینکه هر چه تعداد ارتعاشات صوتی بیشتر باشد صدا "زیرتر" و هر چه شماره ارتعاشات صوتی کمتر باشد صدا "بم تر" بگوش می رسد، زیر و



همی در گویندگان مختلف تفاوت دارد و امری نسبی بشمار می‌رود. چنانچه در امتداد زنجیره گفتار زیروبمی آ و دستخوش تغییری ناگهانی نشود و آ و ا با تواتری یکسان تولید گردد، آن را یکنواخت گویند.

اگر دامنه گسترده‌گی "زیروبمی" (pitch) به واژه محدود شود "نواخت" (tone) و اگر جمله را فراگیرد، "آهنگ" (intonation) خوانده می‌شود.

در زبان فارسی زیروبمی یا ارتفاع تفاوتی در معنسی واژه پدید نمی‌آورد. ولی در برخی از زبانها "زیر" (high pitch) یا "بم" (Low pitch) تلفظ کردن واژه‌ای واحد مفاهیم مختلفی را می‌رساند. مانند یکی از زبانهای چینی (۱) که در آن تکواژ "li" بر حسب اینکه "زیر" تلفظ شود یا "بم" به دو معنی: "گلابی" و "شاه بلوط" است و تکواژ "ma" اگر یکنواخت تلفظ شود یا "زیر" یا "بم" در مفاهیم مختلف: "مادر"، "اسب" و "سرزنش" بکار می‌رود.

چنین زبانهایی را که نواخت در آنها معتبر است و تمایز معنایی ایجاد می‌کند اصطلاحاً زبانهای نواختی (tone languages) می‌خوانند.

### امتداد یا کمیت

امتداد یعنی مدت زمانی که ارتعاش صوت ادامه می‌یابد. بنا بر این ممکنست دو صوت در شدت و زیروبمی یکسان باشند ولی یکی از آنها طولانی‌تر از دیگری ادا شود. همین اختلاف امتداد صوت در پاره‌ای از زبانها می‌تواند معنی باشد. مثلاً در زبان عربی دو دسته واژه هست که تنها وجه امتیاز آنها از یکدیگر، تفاوت امتدادشان است و

۱ - زبان چینی "ماندارین شمالی" (North Mandarin Chinese)

همین امر موجب می‌گردد تا دو لفظ را در معنی از هم جدا کند. برای مثال در این زبان واژه "a" دو امتداد کوتاه و بلند دارد. امتداد کوتاه هفتحه و امتداد بلند، الف ماقبل مفتوح نامیده شده از حروف مد بشمار می‌آید. لذا در این زبان دو کلمه که در همه واجها یکسانند و تنها از حیث تفاوت امتداد این واژه مختلف اند، دو معنی متفاوت را می‌رسانند، مانند: ضرب و ضارب که چون واژه نخستین در اولین واژه برابر "a" و در واژه دوم برابر "aa" می‌باشد، معنی دو واژه فوق متفاوت است.

همچنین در زبان انگلیسی در پاره‌ای از موارد کشش (length) یا "امتداد" (duration) یک واژه می‌تواند معنی است. مانند واژگان:

Ship - Sheep

bid - bead

bit - beat

اختلاف معنی واژگان یاد شده، دویه دو، تنها از امتداد یا کشیدگی واژه‌های آنها در یافت می‌شود.

## طنین

مجموعه خصوصیات فرعی صوت که با خصوصیات اصلی آن در می‌آمیزند "زنگ" یا "طنین" (timbre) خوانده می‌شود. اگر دو صوت که از حیث شدت، ارتفاع و امتداد یکسان هستند بوسیله دو ساز گوناگون نواخته شوند و یا از دودمان بیرون آیند، طنین آنها متفاوت است.

بطور کلی ویژگیهای زیر زنجیری با گفتار هر فردی و در هر زبان همراه است. از این رو در زبانشناسی آنچه که بیش از بررسی و در یافت چگونگی تولید آنها و اختلافشان از یکدیگر اهمیت دارد، شناخت چگونگی کاربرد و نوع استفاده از آنها در زبانها است. مثلاً

همچنانکه پیش از این نیز یادآور شدیم "نواخت" در برخی از زبانها مثل زبان چینی و ویتنامی معتبر است چون ممیز معنی است ولی در زبان فارسی معتبر نیست. امتدادیادیاکشش واکه‌ها در زبان عربی و انگلیسی معتبر و ممیز معنی است در حالیکه در زبان فارسی چنین نیست. تکیه در زبان انگلیسی نقش اساسی در تمایز معنایی دارد ولی در فارسی نقش تکیه در این مورد ضعیف تر است و فقط در پاره‌ای از موارد معتبر است.

### پرسشها

- ۱- منظور از خصوصیات زبرزنجیری گفتار چیست؟
- ۲- خصوصیات زبرزنجیری کلام کدا مند؟
- ۳- آیا تغییر آهنگ یک عبارت می‌تواند معنی آنرا نیز تغییر دهد؟
- ۴- چه خصوصیت تلفظی تکیه نامیده می‌شود؟
- ۵- آیا در زبان فارسی تکیه ممیز معنی است؟
- ۶- چه فرقی بین نواخت و آهنگ وجود دارد؟
- ۷- زبروهمی صوت به چه عاملی بستگی دارد؟
- ۸- منظور از "زبانهای نواختی" چیست؟
- ۹- چه زبانهایی را می‌شناسید که در آنها امتداد واکه‌ها ممیز معنی باشد؟

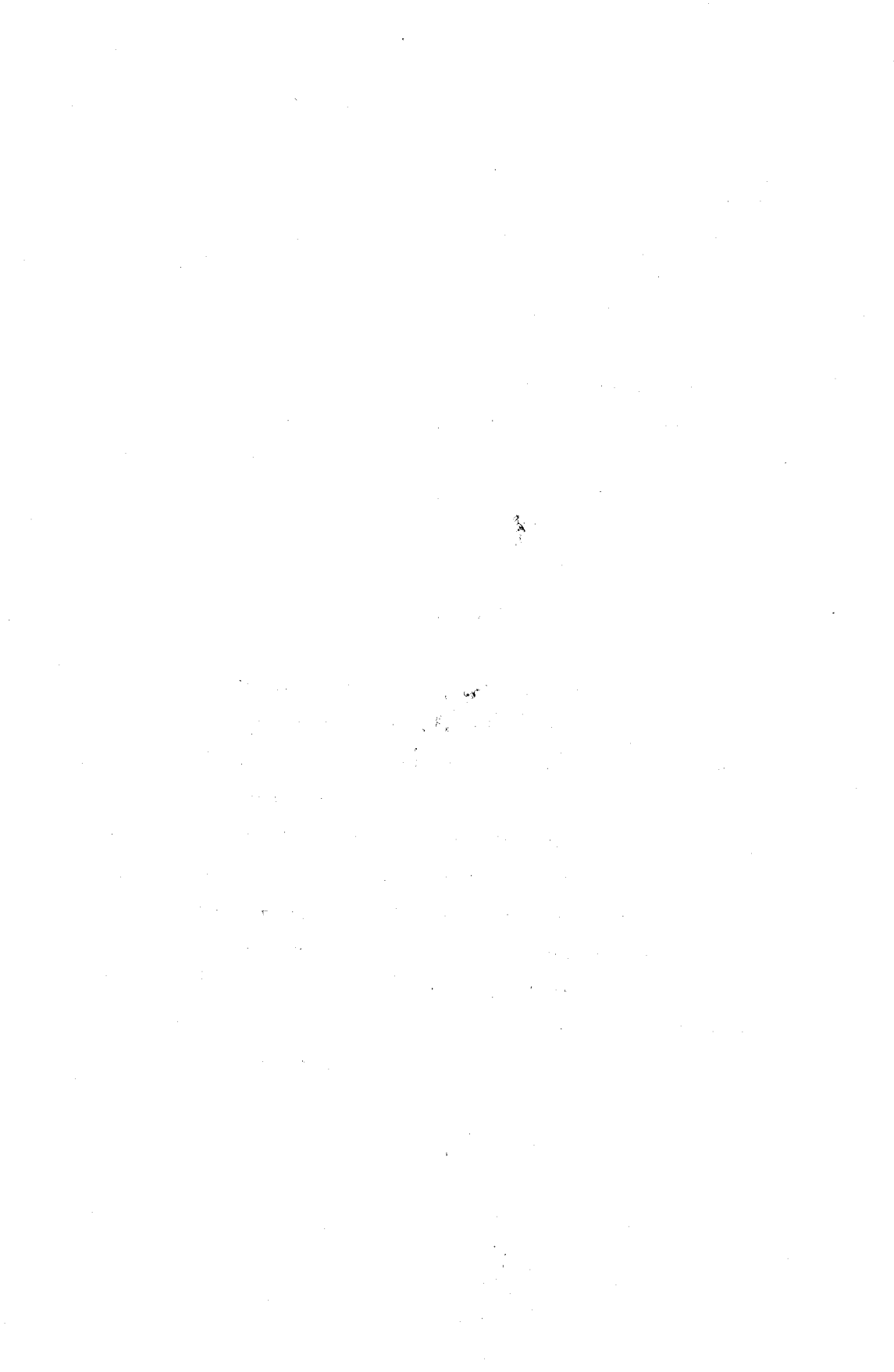

بخش هفتم

دستور زبان

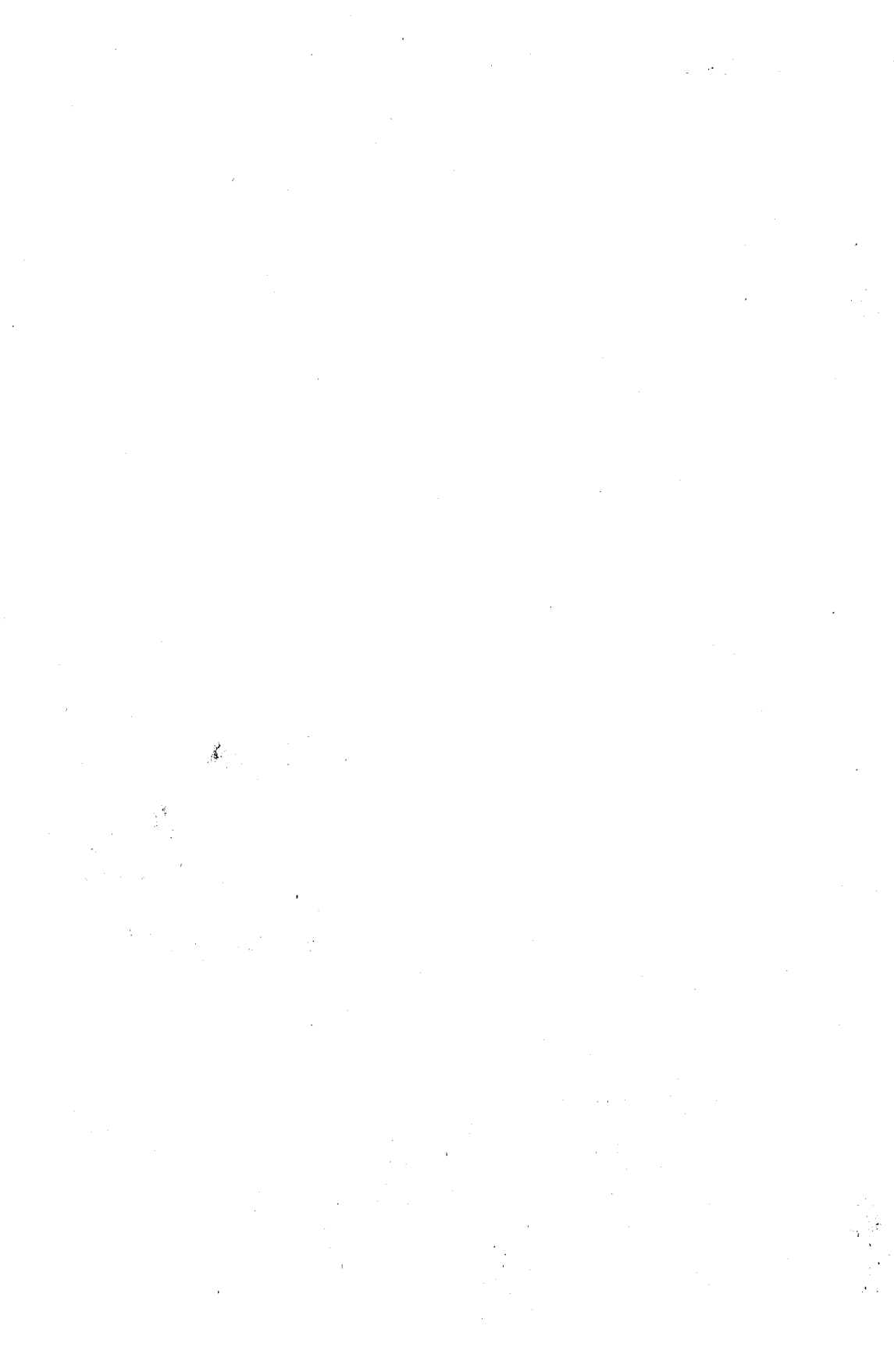

## دستور چیست ؟

(بررسی ساختمان ونحوهٔ کاربردیک زبان تحت عنوان "دستور" (grammar) انجام می‌پذیرد. دستور خود متشکل از دو بخش مجزای یعنی "صرف" و "نحو" می‌باشد.)

اگر دستگاہ زبانی را دقیقاً "بررسی کنیم به واحدهای متعددی دست می‌یابیم. از آنجا که مهمترین خویشکاری و وظیفهٔ زبان برقراری ارتباط و پیام‌رسانی است و پیامها در جملات و عبارات گزارش می‌شوند، (پس بزرگترین و حقیقی‌ترین واحد زبان "جمله" محسوب می‌شود) برای ساختن جملات و پیام‌های بیشمار و نامحدود زبانی از تعداد فراوانی واژه استفاده می‌شود که هر واژه دارای معنا و مفهوم مشخص و مستقلی است. مجموعهٔ این واحدها کتابهای لغت هر زبان را تشکیل می‌دهند. باید توجه داشت که لغات بتنهایی اغلب رسانندهٔ پیام نبوده و اگر تنها ادا شوند معنی آنها دقیق و روشن نیست و حتماً باید درون جمله و در ارتباط با واژه‌های دیگر قرار بگیرند تا معنی اصلی آنها روشن گردد. مثلاً واژگان "سر"، "بالا"، "تار"، "دست" اگر بتنهایی ادا شوند منظور گوینده معلوم نمی‌شود ولی اگر در جمله بکار روند معنی دقیق آنها آشکار می‌شود. در عبارات زیر معنی تکواژ "سر" در ارتباط با اجزای دیگر هم‌نشین با آن تغییر می‌کند :

از سر کوه افتاد = از نوک کوه افتاد

سرناسازگاری را گذاشت = بنای ناسازگاری را گذاشت  
 سردانشمندان = بزرگترین دانشمندان  
 سرم دردمی کند = کله ام دردمی کند  
 از انجام آن سرباز زد = نپذیرفت  
 سرش را تراشیدند = موهایش را تراشیدند  
 سر آن ندارد اما مشبکه برآید آفتابی = خیال ندارد، تصمیم  
 ندارد، ....

لذا با اینکه لغات و واژگان زبان را بمصالح ساختمانسی تشبیه کرده اند که لازمه بنای یک ساختمان است، ولی همانطور که مصالح ساختمانی هر قدر هم زیاد و فراوان باشند بخودی خود عمارت نیستند، مجموعه لغات یک زبان نیز بخودی خود زبان نیستند و نمی‌توانند بتنهایی نقش برقراری ارتباط و پیام‌رسانی را ایفا نمایند. بلکه باید کمک آنها جمله‌ای ساخته گردد و این جمله است که هم پیام را می‌رساند و هم معنی و مفهوم دقیق واژه را از روی ساخت و یافت خود مشخص می‌کند. در واقع (در کاربردهای زبانی آنچه که در وهله اول قابل درک و فهم مطالب است جمله می‌باشد)

(سلاط خود از واژه‌ها ترکیب می‌یا بند اما بین جمله و واژه واحد دیگری را نیز می‌توانیم مشخص نماییم که "گروه" (phrase) نام دارد. گروه که یک واحد دستوری محسوب می‌شود، مجموعه‌ای است از کلمات که نمی‌توان آنها را مانند جمله به دو بخش "نهاد" و "گزاره" تجزیه کرد.) مانند: "دانشگاه تبریز"، "نسیم بهاری"، "بچه‌های ایرانی"، "از شدت درد ورنج"، "ساعت چهار بعد از ظهر". بنا بر این گروه از دو یا چند واژه حاصل می‌شود (واژگانی که در یک گروه هستند با پدیا هم یک رابطه درونی منسجمی داشته باشند. مثلاً در جمله: "آن خانه قدیمی در هم فرو ریخت"، آن خانه قدیمی یک گروه اسمی است. ولی آن خانه قدیمی در هم، یک گروه نیست. در حالی که در هم فرو ریخت یک گروه است. چون ارتباط معنی بین اجزای این دسته از واژه‌ها موجود است.



در زبانهای مختلف گروهها انواع چندی دارند. مانند: گروه اسمی، گروه فعلی، گروه قیدی، گروه حرف اضافه. این نوع نامگذاری باعتبار اینست که هسته مرکزی گروه، "اسم" باشد یا "فعل" یا "قید" یا "حرف اضافه". هر گروه را می توان به هسته مرکزی آن تقلیل داد. مثلاً همان جمله بالا را که از دو گروه "اسمی" و "فعلی" ساخته شده است می توان بدین صورت ساده کرد: "خانه فروریخت" هر گروه حداقل از دو واژه درست می شود.

واژه ها هم خود قابل تقسیم به تکواژها و اجزای هستند. تکواژ و اجزای نیز هر یک از ترکیب اجزائی که واج نام دارند بدست می آیند. لذا کوچکترین واحد زبانی "واج" است.

واجها که خود معنی و مفهومی نداشته ولی مفارق معنی می باشند، در حکم مواد خام و مصالح اصلی ساختمان زبانی هستند و تعدادشان در هر زبان محدود و معین و قابل شمارش است. از ترکیب واجهای یک واحد بزرگتر بدست می آید که تکواژ نامیده می شود. تکواژها کوچکترین واحدهای معنی دار زبان هستند و تعدادشان نسبت به واحدهای کوچکتر مرتب با هم ترکیب می شوند تا بطور متوالی واحدهای بزرگتر را تشکیل دهند. به این فرایند "ساخت سلسله مراتبی زبان" می گویند. زبان شناسان در تقسیم جمله به اجزای کوچکتر و تعیین و تحدید واحدهای دستوری زبان، اتفاق نظر ندارند. ولی می توان گفت که اغلب آنان تقسیمات زیر را پذیرفته اند: واج، اجزای، تکواژ، واژه، گروه و جمله.

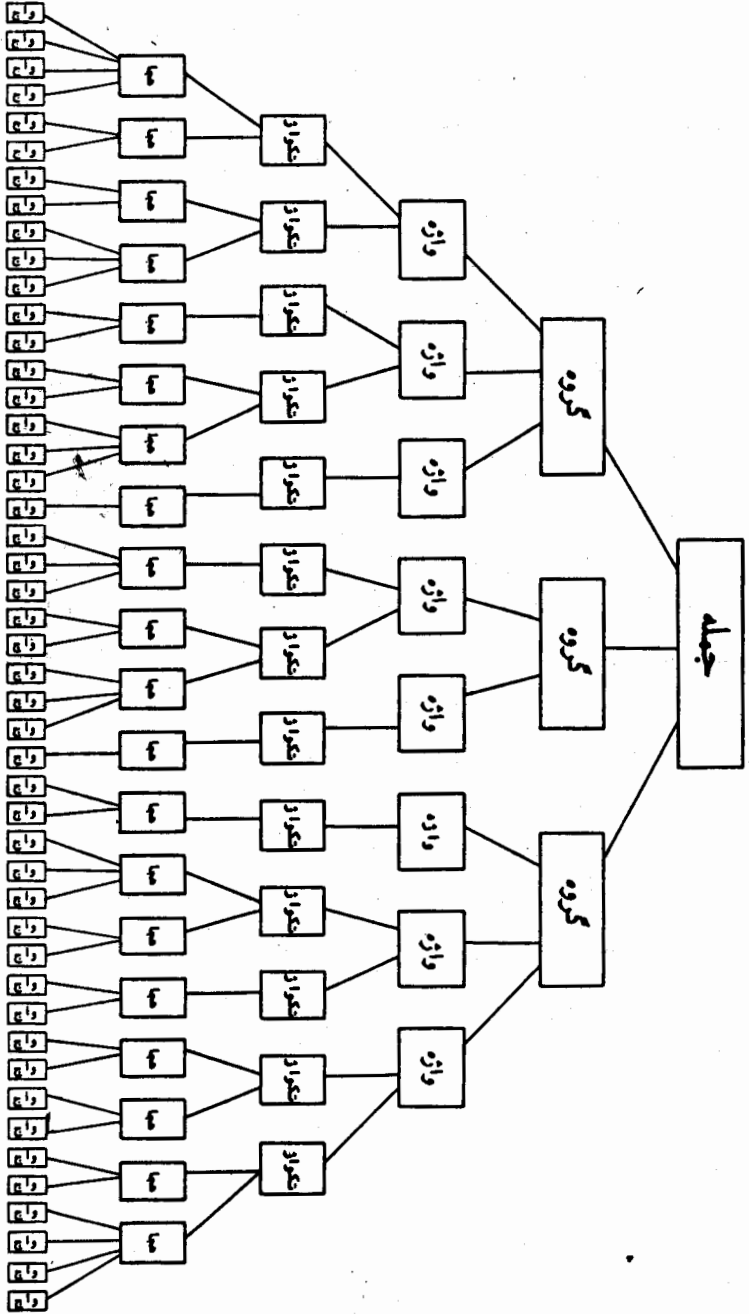

بی گمان آگاهی از این اجزا و واحدهای زبانی در تکوین و تکامل خطوط مؤثر بوده است. چنانکه در "خط تصویری" "جمله" و عبارت "و در" خط واژه نگاری "کلمه" و در "خطوط هجایی" "هجا" و بالاخره در "خط الفبایی" "واج" "نموده می شود).

(بررسی واجهای هر زبان و دست یافتن به شیوه تولید و قواعد ترکیب آنها مربوط به مبحثی است که "واجشناسی" (Phonology) نامیده می شود. اما بررسی تکواژها و واژگان هر زبان و تشخیص نقش و وظیفه دستوری و تعیین بسامدها در زبان و همچنین روشهای ناظر بر ساختمان و کاربردشان و بطور کلی دست یافتن به خصوصیات و ویژگیهای صوری "تکواژ" و "واژه"، همگی از مطالبی هستند که در بخش "صرف" (morphology) مورد مطالعه قرار می گیرند. همچنین قواعد و چگونگی ترکیب واژگان در پرداختن جملات و عبارات و به سخن دیگر، قواعد درونی ترکیب واحدهای تجزیه اول و روابط آنها با یکدیگر، در بخش "نحوی" (syntax) مطالعه می شود.)

## صرف

شناخت تکواژها و راههای ترکیب و تلفیق آنها با یکدیگر برای ساختن واژه‌ها مبحث "واژه‌شناسی" یا "صرف" را بوجود می‌آورد.

کار اصلی زبان‌شناس در بررسی "صرف" یک زبان تجزیه عبارات و جملات و دست یافتن به تکواژها و واژه‌های آن و تنظیم لیست ورده‌بندی آنها بر حسب مقولات دستوری آن زبان است. این کار اغلب بر اساس ملاکها و معیارهای صوری در آن زبان صورت می‌گیرد. زیرا مقوله‌های متفاوت دارای ملاکها و ممیزات صوری متفاوتی هستند. همچنانکه، مصدر، قید، مضاف و مضاف‌الیه، صفات تفضیلی و عالی و نسبی و دیگر مقوله‌های صرفی زبان هر یک ملاک و معیار صوری مشخصی دارند.

### تعریف واژه

گفتیم که هر عبارت از ترکیب و توالی چندین واژه ساخته می‌شود. در تعریف "واژه" (word) می‌توان گفت: (واحد آوایی مرکبی است که از یک یا ترکیب چند تکواژ حاصل می‌شود. واژه بتنهایی در معنایی و مفهومی مستقل به کار می‌رود و در آغاز و پایان آن واحد زیرزنجیری "درنگ"

(juncture) قرار می‌گیرد.

اندازه و تعداد تکواژهایی که یک واژه را می‌سازند همیشه یکسان نیست. در زبان فارسی یک واژه ممکنست مرکب از یک، یا دو، یا سه، یا چهار، یا پنج و یا شش تکواژ باشد. مانند واژگان زیر:

خواب	خفتم	میخوابم	میخوابانم
خواب	خفت - م	می - خواب - م	می - خواب - ان - م
۱	۲	۳	۴

میخوابانمش	میخوابانم
می - خواب - ان - م - کش	می - خواب - ان - می - کش - ان
۵	۶

چون از ترکیب تکواژها بصور مختلف می‌توان واژه‌های گوناگونی را ساخت، تعداد واژگان هر زبان بسیار زیادتر و فراوانتر از تکواژهاست.

### تعریف تکواژ

تکواژ کوچکترین واحد زبانی است که دارای نقشی دستوری و معنایی مستقل باشد. تکواژها معمولاً از ترکیب هجا بدست می‌آیند و لذا تعداد تکواژهای یک زبان از هجاهاى آن بمراتب بیشتر است (هر تکواژ را باید از روی معنی مستقل و نقش دستوری ویژه‌اش در زبان تشخیص داد و هرگز تعداد هجاها و یا طول هجاها در تشخیص تکواژها ملاک و معیار نیستند). مثلاً در زبان فارسی یک تکواژ ممکنست از یک، یا دو، یا سه، یا چهار هجا تشکیل یابد. مانند تکواژهای زیر:

باغ	درخت	نسترن	شنبليله
۲ هجا	۲ هجا	۳ هجا	۴ هجا

در زبان فارسی حتی تکواژهایی هستند که فقط از یک واج تنها ساخته شده‌اند مانند: "کسره" اضافه "e / -" در "درس زبان‌شناسی" و

"واو عطف" / -o / در "زبان و زبان‌شناسی" یا پساوند / -U / که بردارندگی دلالت می‌کند مانند: "ترسو"، "اخمو" یا پساوند / -e / در کلمات: "چشمه"، "دسته"، "دندان"، "خسته"، "گفته"، "نامه" که در رسم الخط فارسی جدید بصورت "ه" نوشته می‌شود و با زمانده پساوند / -ag / دوره میانه است و در نقشهای مختلفی از جمله: رساندن - مشابهت، ساختن صفت مفعولی و ساختن اسم یا صفتی جدید از اسمی دیگر بکار می‌رود.

### طبقه‌بندی تکواژها

کوچکترین واحدهای معنی دار هر زبان که از تجزیه اول حاصل می‌شوند "تکواژ" نام دارند. تعداد تکواژهای هر زبان بیشمار و نامحدود است و هرگز نمی‌توان بطور قطعی و یقینی تعداد تکواژهای یک زبان را تعیین نمود. زیرا که نیازهای جوامع پیوسته در حال دگرگونی و تغییر است و در پی این تغییرات دایماتکواژی مهبجور مانده و از زبان خارج می‌گردد و یانیازی تازه موجب می‌شود تا تکواژی جدید وضع و یا قرض شود.

رویه مرفته تعداد تکواژهایی که گویندگان یک زبان با آن سروکار دارند هزاران هزار است ولی اگر بپردازیم مداین تکواژها همه یک دست و یکسان نیست. برخی از آنها معنی مستقلی دارند لذا می‌توانند به تنهایی به کار روند و هم با تکواژهای دیگر ترکیب شده، واژه‌های جدیدی را بسازند مانند: "دست" که هم مستقل در معنی و مفهومی مشخص به کار می‌رود و هم در واژه‌هایی نظیر: دستیار، دستگیره، دستمال دست‌آموز، دست‌راست و جز اینها ترکیب شده در هر ترکیب معنایی تازه ارائه می‌کند.

برخی دیگر از تکواژها با وجود دلالت داشتن بر معنی و مفهومی خاص، هرگز به تنهایی و مستقلانه کار نمی‌روند و همیشه در ترکیب با

تکواژهای دیگر ظاهری می‌شوند و اغلب ایفاگریک نقش دستوری ویژه هستند. مانند تکواژهای زیر:

"ان"	دروازه‌های:	فرزانگان،	دانشجویان،	رهروان
"م"	" "	فرزندم،	رفتم،	میروم
"ی"	" "	بزرگی،	باغی،	مشهدی
"مند"	" "	هوشمند،	خردمند،	دردمند

بنابراین می‌توان تکواژهای هر زبان را ازین نظریه دوگروه: "تکواژهای قاموسی" و "تکواژهای دستوری" بخش کرد.

### تکواژهای قاموسی

در هر زبان تکواژهایی که بخودی خود دارای معنی مستقلی می‌باشند و بر اشیاء، اعمال و کیفیات خاصی که قابل حس و لمس و درک هستند دلالت دارند ما نند: ترس، کفش، صدا، قرمز، سکوت و مانند اینها، گروه باز و نامحدودی را تشکیل می‌دهند که تعداد اجزای آنها داین گروه ثابت و معین و محدود نیست و فهرست آنها در زبان باز است. یعنی می‌توان بر حسب نیازهای جامعه، هر لحظه از تعداد آنها کاست و یا بر آنها افزود. بدون اینکه این کمی و افزونی در دستگاه یا نظام زبان تغییری ایجاد کند. مانند تمامی اسمها، صفات، فعلها و نظایر آنها. این گونه تکواژها اصطلاحاً "تکواژهای قاموسی" (Lexical morpheme) خوانده می‌شوند. زیرا فرهنگهای لغتی که برای زبانهای مختلف تنظیم می‌شود شامل این قبیل واژگان است.

### تکواژهای دستوری

تکواژهایی که اغلب بتنها بی‌کار نمی‌روند و معنی آنها با پیوستن به تکواژهای دیگر آشکار و معلوم می‌شود (مانند تکواژ " — ")

که مالکیت را می‌رساند و تکواژ "ت" که ضمیر ملکی است و یا "منذ" که پساوند اتصاف و دارندگی است، گروه دیگری از تکواژها را تشکیل می‌دهند که دارای شمار معین و ثابتی از اعضاء و اجزا می‌باشند و نمی‌توان بر تعداد اجزای آن چیزی افزود یا از آن کاست. لذا فهرست این تکواژها در زبان بسته و محدود است. مانند ضمنا پراشاره، علایم جمع، حروف اضافه و مانند اینها که هر چند در هم پراشرنیایزهای اجتماع تغییراتی در واژگان زبان روی بدهد، اعضای فهرست بسته از این تغییرات نسبتاً "بدور مانده و تغییر نمی‌کنند."

چنانچه تغییری در یکی از این گروههای بسته و محدود زبان روی دهد بر کل زبان تأثیر می‌گذارد. توضیح اینکه اگر واحدی از این گروهها بکاهیم و یا بر آن بیفزاییم و یا نقش دستوری آنرا تغییر دهیم، در واقع در کل شبکه یا نظام زبان تغییری بوجود آورده ایم. مثلاً اگر اعضای گروه و دستگاه شمار زبان فارسی را در نظر بگیریم، با تکواژهای محدودی روبرو می‌شویم که بر جمع (از یکی بیشتر) دلالت دارند. حال اگر تکواژی که فقط بر مفهوم "دو" مثنی، دلالت کند به این گروه بیفزاییم، تنها در این طبقه دست نبرده ایم بلکه این تغییر در تمامی ساختمان زبان از جمله بر اسمها، صفات، ضمائر، افعال و غیره تأثیر می‌گذارد. یعنی هر یک از اساسی یا صفتها و غیره بجای دو صورت مفرد و جمع، یک صورت اضافی "مثنی" نیز خواهند داشت و بهمین ترتیب بر صیغه‌های افعال نیز سه صیغه "مثنی" افزوده می‌گردد.

بنابراین هر تغییری که در فهرست تکواژهای دستوری و بسته زبان ایجاد گردد، موجب تغییراتی کلی در کل نظام و دستگاه زبان می‌گردد.

تکواژهایی را که به گروههای محدود و بسته زبان تعلق دارند، چون با وجود داشتن معنی و مفهومی خاص بتنهایی بکار نرفته و اغلب ایفاکننده نقشهای دستوری می‌باشند، اصطلاحاً بنا بر تکواژهای دستوری "grammatical morpheme" خوانده می‌شوند.



تکواژهای دستوری بدان جهت که اکثراً "بتنهايي به کار نمی‌روند و اغلب به تکواژهای دیگر می‌پیوندند، وابسته" (dependent morpheme) نیز خوانده می‌شوند. این تکواژها را می‌توان از نظر نقشی که دارند به دو دسته "تصریفی" و "اشتقاقی" بخش کرد.

تکواژهایی که در معنی قاموسی واژه‌ای که بدان می‌پیوندند تغییری ایجاد نمی‌کنند و فقط از نظر دستوری به آن کمک نموده موجب صرف واژه اصلی می‌شوند، "تکواژتصریفی" (conjunctive morpheme) بشمار می‌آیند. مانند: ضمائر ملکی: م، ت، ش، مان، تان، شان و شناسه‌های افعال و مانند اینها.

تکواژهایی که در ترکیب با تکواژی دیگر، در بار معنایی آن تأثیر گذارده و مفهومی تازه از آن ارائه می‌دهند "تکواژاشتقاقی" (derivative morpheme) نامیده می‌شوند. مانند:

ش	دروازگان	روش، کوشش
ور	" "	سخنور، دانشور
گار	" "	آموزگار، پروردگار
بان	" "	باغبان، نگهبان
ار	" "	رفتار، گفتار
مند	" "	هنرمند، آزمند

از آنجا که تکواژهای دستوری دارای معانی درونی کمی هستند و اغلب بعلت داشتن نقشهای دستوری شان در جمله موجودیت یافته‌اند مثل: رأ، از، می و..... با صفت "خالی" (empty) نیز خواننده می‌شوند و در مقابل، تکواژهای قاموسی را که معانی مستقل و مشخصی دارند، واژگان "پر" (full) می‌نامند.

### گونه‌های تکواژ

(یک تکواژ واحد می‌تواند در بافت‌های مختلف زبانی به

گونه‌های مختلف تلفظی ظاهر شود. مانند تکواژ "است" که می‌توانند دستکم به پنج گونه مختلف: /s/, /st/, /ast/, /'ast/ و /e/ در جملات مختلف ظاهر شود که این گونه‌های مختلف در "توزیع تکمیلی" (complementary distribution) آن تکواژ قرار خواهند گرفت. به جملات زیر توجه کنید:

- فردا دیر است (ast = است)  
 او دوست منست (ast = ست)  
 رضای پیش ما ست (st = ست)  
 کتاب من کجاس (s = س)  
 این پدر من (e = ه)

### پرسشها

- ۱- بزرگترین و حقیقی‌ترین واحد زبان چیست؟
- ۲- کوچکترین واحد زبانی که خود معنی و مفهومی ندارد ولی مفارق و ممیز معنی می‌باشد چیست؟
- ۳- واحدهای زبان به ترتیب از کوچکترین تا بزرگترین اجزای متشکله زبان کدامند؟
- ۴- آیا می‌توان توجه به اجزای زبانی را در مراحل تکوین و تحول خط نیز با زیافت؟
- ۵- منظور از "واج شناسی"، "صرف" و "نحو" چیست؟
- ۶- منظور از گروه چیست؟
- ۷- واژه را تعریف کنید.
- ۸- "تکواژ" چیست و با "واژه" چه فرقی دارد؟

- ۹- فرق میان "تکواژهای دستوری" و "تکواژهای قاموسی" چیست؟
- ۱۰- "تکواژتصریفی" چه تفاوتی با "تکواژاشتقاقی" دارد؟
- ۱۱- منظور از "گونه‌های تکواژ" چیست؟

## نحو

ساده‌ترین و معمول‌ترین تعریفی که از زبان می‌شود اینست که زبان وسیله‌ای برای برقراری ارتباط و انتقال مفاهیم از ذهنی به ذهن دیگر است. در این میان واحدهای زبانی که عملاً نقش رابط بین اذهان را ایفا می‌کنند و با تفهیم و تفاهیم را بدوش می‌کشند جملات و عبارات زبان می‌باشند.

با آنکه در تجزیه زبان کوچکترین واحدهای معنی دار تکواژها دانسته شده اند ولی این تکواژها پهنهایی نقش مؤثری در انتقال مفاهیم و ایجاد ارتباط ندارند و با دید حتما "در قالب عبارات به یکدیگر پیوندند تا حامل پیامی بشوند. از اینرو "جمله" (sentence) را واقعی‌ترین واحد زبان بشمار می‌آوریم. در کاربردهای زبانی اولین پیام یک جمله است و پس از جمله اول باز هم جمله‌ای دیگر است و بدین سان زبان سلسله‌ای است از جمله‌های بی پایان.

جمله خود از توالی و ترکیب واژه‌ها حاصل می‌شود ولی هر نوع توالی و ترکیبی از واژه‌ها یک جمله نیست، زیرا به کار بردن واژه‌ها بدون رعایت نظم و ترتیب خاص هرگز نمی‌تواند معنا و مفهومی را منتقل کند. مثلا از دو مورد زیر:

- ۱- شدا تو بوس و پلیس را جلوی گرفت راه‌بندان .
- ۲- پلیس جلوی اتوبوس را گرفت و راه‌بندان شد .

با اینکه واژه‌های هر دو صورت یکسان است ولی اهل زبان صورت دوم را جمله‌ای با معنی بشمار می‌آورند و صورت اول را که بر مبنای قواعد ترکیب زبان فارسی نیست بی معنی دانسته و نمی‌پذیرند جمله در هر زبان با استفاده از واژگان آن و از روی نظم و ترتیب خاص آن زبان پرداخته می‌شود. با توجه به خصوصیت خطی زبان همچنانکه هرگز نمی‌توان تمامی واحدهای سازنده واژه را همزمان بر زبان آورد و باید با نظم و ترتیب ویژه و نیز با رعایت اصول و موازینی خاص و اجها را یکی پس از دیگری بدنبال هم تلفظ کرد، واژه‌ها را نیز باید به ترتیبی بدنبال هم آورد. رعایت این نظم و ترتیب در تقدیم و تأخیر واژه‌های یک جمله و یا بعبارتی دیگر قانون ترتیب اجزاء در جمله بسیار حائز اهمیت است.

هر زبان برای ساختن عبارات و جملات خود نظام ویژه‌ای دارد و ترتیب و نحوه همنشینی واژگان بر روی زنجیر گفتار در هر زبانی بر طبق قواعد و قوانین خاص آن نظام کلی صورت می‌گیرد و چنانچه از آن قواعد پیروی نشود زبان نقش اصلی خود را نمی‌تواند بجای آورد. بنا بر این شخصی که می‌تواند محسوسات و ملموسات خود را بزبانی گزارش کند به مجموعه قواعد و قوانینی که بکمک آنها می‌تواند دریا فتهای خود را در قالبهای زبانی بریزد آگاهی دارد. اگر در وقت کنیم در می‌یابیم که یک نفر در یک روز از زبان ما تا شام در حال عادی دهها جمله متفاوت بر زبان می‌راند که مشکل بتوان دو جمله "کا ملا" یکسان از میان آنها بدست آورد. بهمین ترتیب در یک هفته صدها، در یک ماه هزارها، در یکسال میلیونها و در تمام دوران زندگانی خویش تا بینهایت جمله بر زبان آورده است. تمامی این جملات بینهایت از واژگانی ساخته شده که با وجود فراوان بودن واژگان هر زبان، تعداد آنها به نسبت جملات بمراتب محدودتر و اندک تراست. این واژگان فراوان نیز خود از تعداد محدود و قابل شمارشی از واجها ساخته شده‌اند.

پس آنچه که شخص را قادر می‌کند تا بتواند از این تعداد معدود به آن تعداد دبینهایت برسیدیک رشته قوانین وقواعد ترکیب است که شخص با کمک آنها واحدهای کوچکتر را به طرق گوناگون به یکدیگر می‌پیوندد و مفاهیم متعدد را بیان می‌دارد.

بنا بر این، کسی که به زبانی گفتگو می‌کند به نظام آن زبان یعنی به مجموعه قواعد و قوانینی که ناظر بر چگونگی ترکیب واژگان آن زبان است واقف و آگاه است و آن نظام ملکه ذهنی او شده است. مجموعه آن قوانین وقواعدی را که در هر زبان وجود دارد و نشانه‌های زبانی بر طبق آن قواعد خاص با یکدیگر در ارتباط هستند "نحو" می‌خوانند. همین قواعد ترکیب است که موجب می‌شود تا زبان را مجموعه‌ای از نشانه‌های پراکنده و نامنسجم ندانسته بلکه آن را دستگاه منسجم و مرتبطی بدانیم که تمامی اجزای آن طبق نظام خاصی با یکدیگر در ارتباط هستند.

(نحو) (syntax) ازواژه‌ای یونانی بمعنی "نظم و ترتیب" گرفته شده (نحو هر زبان بطور کلی شامل شیوه‌ها و اسلوبهایی است که با استفاده از آن شیوه‌ها و اسلوبها می‌توان واژه‌ها را بگونه‌ای که بتوانند واحدهای بزرگتری را بسازند، ترکیب کرد.

به سخن دیگر، بستگاهی از قواعد زبان که آوا و معنسی را به طریقی خاص به هم مربوط می‌کند، نحونا می‌دهد می‌شود.

(بنا بر این کار زبان شناس پس از تشخیص اجزای کلام ورده بندی آنها، شناخت چگونگی "جمله بندی" و دست یافتن به قواعد درونی ترکیب واحدهای تجزیه اول و روابط آنها با یکدیگر و سلسله مراتب اهمیت آنهاست). زیرا همانطور که نقش اصلی واحدهای تجزیه دوم در ترکیب واحدهای تجزیه اول یعنی تکواژها روشن می‌شود، بهمان ترتیب نقش اصلی واحدهای تجزیه اول یعنی تکواژها هم در درون واحدهای بزرگتر زبانی یعنی جمله و عبارت مشخص می‌گردد. و همچنانکه ترکیب واجها با یکدیگر در هر زبانی تابع قوانین و مقررات

ویژه‌ای است، ترکیب تکواژها هم‌دره‌رزبانی از قوانین ویژه‌ای پیروی می‌کنند که مجموعه‌ای این قواعد "نحو" نام دارد.

در مورد اهمیت "نحو" باید یادآور شد که نقش اساسی زبان که ایجاد ارتباط و گزارش اندیشه است، نه از طریق واژگان بتنهایی بلکه از طریق مجموعه‌های واژگانی صورت می‌گیرد. لذا واحد واقعی زبان را می‌توان جمله انگاشت و پرداختن جملات یک زبان با استفاده از قواعد نحوی زبان ممکن می‌شود.

از سوی دیگر، مجموعه‌ای قواعد و قوانین ترکیب واژه‌ها (نحو) به اهل زبان این امکان را می‌دهد تا بتوانند تمام جمله‌های دستوری زبان خود را تولید کنند. لذا "نحو" وظیفه‌ی خلاقیت جمله‌های نامحدود زبان را بعهده دارد که با فراگرفتن این مجموعه‌ای سامانمند ذهن بشر قادر است که تمامی عواطف و احساسات و استدراکات خود را که حتی برای اولین بار با آن روبرو می‌شود در قالب‌های زبانی بریزد و بیان کند. بنا بر این مجموعه‌ای قواعد نحوی زبان باید صریح و پیشگویی‌کننده باشد.

به سخن کوتاه، "نحو" به قواعدی گفته می‌شود که از چگونگی همنشینی تکواژها بر روی زنجیر گفتار و ساختن واحدهای بزرگ‌تر گفتگویی کند. لذا منظور از بررسی نحوی زبان عموماً "بررسی و تشریح توانایی زبانی اهل زبانست نه کاربرد جزئی و فردی آن".

همه‌ی زبان‌داران این نحو مشترک نیستند زیرا اگرچنین می‌بود و تنها اریحیث واژگان بین زبان‌ها اختلاف وجود داشت، کار زبان شناس و زبان آموز بسیار ساده می‌شد و در ترجمه‌ی جملات از زبانی به زبان دیگر تنها کافی بود که بجای هر واژه، معادل آن از زبان دیگر بصورت قالبی و برچسبی قرار داده شود. در حالی که حتی زبان‌هایی که خویشاوندی نزدیک با هم دارند نیز از نظر نحو در آنها اختلافاتی دیده می‌شود. مثلاً به جملات زیر توجه کنید.

- ۱ نرگس انگلیسی حرف می زند ۴ او انگلیسی حرف می زند  
 ۲ Narges speaks English ۵ She speaks English  
 ۳ Narges parle Anglais ۶ Elle Parle Anglais

درجملات بالا اجزا و ترتیب آنها در زبانهای انگلیسی و فرانسه مطابقت دارند. ولی درجملات زیرین دیگر این تطابق بچشم نمی خورد.

۱ او فرانسه حرف نمی زند.  
 ۲ She doesn't speak French

۳ Elle ne parle Pas francais

(از این لحاظ است که گفته می شود گوناگونی زبانها در همه سطوح از واج، تکواژ، ساختمان هجا و واژگان گرفته تا نحو و نحوی خصوصیات زیر زنجیری، بچشم می خورد و هیچ دوزبانی کاملاً با یکدیگر مطابقت نمی کنند.

(بنا بر توضیحات فوق، در زبان شناسی واحد واقعی زبان "جمله" است در حالیکه در دستوره های سنتی، "کلمه" واحد زبان بشمار می آید و از این جهت دستور نویسان درباره ساخت کلمه و راههای اشتقاق و نظایر آن بتفصیل بحث کرده اند ولی درباره نحوزبان که خلاقیت جمله های نامحدود زبان را بعهده دارد اغلب سخن چندان بی میان نیاورده اند.

(زبان شناسان در مورد ملاک و معیارهای شناسایی اجزای کلام و دست یافتن به "نحو" یا قواعد ترکیب اجزای زبان و بالاخره تنظیم دستور زبان اتفاق نظر ندارند. گروهی بر آنند که این کار باید بر اساس ملاکهای صوری مشخص در همان زبان صورت بگیرد و می توان از امکانات محورهای جانشینی و همنشینی بدین منظور استفاده کرد. این محققان معتقد بودند که زبان شناس باید بطور عینی و نظام مند داده های قابل مشاهده را مورد بررسی قرار دهد و دستور زبان را از خلال توده ای از اطلاعات گردآوری شده زبانی و بدون توجه به معنا استنتاج کند.) اینان اصطلاحاً "ساختگرایان" نامیده می شوند.



برخی دیگر از زبان‌شناسان در این مورد روی کفه معنی بیش از صورت تکیه می‌کنند و معتقدند که همیشه صورت نمی‌تواند تمام نقشها را برساند.

بنا بر این زبان‌شناسان ساختگرا که بعد از "فردینان دوسوسوز" هر یک داده‌های او را پیش چشم قراردادده و از طریق مستقل درزمینه<sup>۴</sup> زبان‌شناسی به تحقیق پرداختند، غالباً در این مورد صورت را بر معنی مقدم می‌داشتند (یکی از معروفترین زبان‌شناسان ساختگرای امریکا که پیرو تقدم صورت بر معنی بود، "بلومفیلد" (Bloomfield) است که پیروان شیوه<sup>۴</sup> او به نام "بلومفیلدیان" معروف شدند. ولی زبان‌شناسان متأخر امریکایی که در رأس آنها "نوام چامسکی" (Noam Chomsky)<sup>(۱)</sup> قرار دارد در مورد تقدم صورت بر معنی تردید می‌کنند و معتقدند دستوروی که برای زبان نوشته می‌شود باید چگونگی کارکرد زبان را ارائه دهد، یعنی باید نظر داشتن جنبه<sup>۴</sup> خلاقیت و تولیدی زبان، قواعدی را بدست دهد تا بتوان جملات صحیح تازه را ساخت و شناخت، چنین دستور زبانی اصطلاحاً "دستور زبان" زایشی - گشتاری (generative transformational grammar) نامیده می‌شود.)

اینک مختصراً به بررسی نظریات هر یک از این گروه می‌پردازیم:

۱- چامسکی، زبان‌شناس و فیلسوف معروف امریکایی است که نظریات خاص خود را در باره<sup>۴</sup> "ماهیت زبان" در کتاب "ساختهای نحوی" که در سال ۱۹۵۷ منتشر شد براز نمود و بدلیل اینکه نظریات ویژه<sup>۴</sup> او اهمیت خاص و انعکاس وسیعی درزمینه<sup>۴</sup> زبان‌شناسی پیدا کرد، اغلب زبان‌شناسان معاصر به تأیید و یا رد تمام یا قسمتی از نظریات وی پرداخته‌اند. برای آشنایی بیشتر با نظریات این زبان‌شناس رجوع کنید به کتاب "چامسکی" تألیف جان لاینز، ترجمه<sup>۴</sup> احمد سمیعی. یادآوری می‌شود که کتاب "ساختهای نحوی" چامسکی نیز بوسیله<sup>۴</sup> احمد سمیعی به فارسی ترجمه و منتشر شده است.

## زبان‌شناسی ساختاری

(فردینان دوسورنخستین محقی بود که گفت زبان مجموعه‌ای از کلمات منفرد و ناپسا مان و غیر منسجمی نیست بلکه ساخت و دیسمان بدقت سازمان یافته‌ای دارد که تمامی عناصر و اجزای درون این مجموعه با هم وابستگی متقابل دارند). این انسجام و ارتباط عناصر زبانی را به بازیکنان یک تیم فوتبال تشبیه کرده اند که هیچیک از آنها بتنهايي نقش یا ارزش خارجی ندارند بلکه موقعیت و حرکت هر یک از بازیکنان در ارتباط با سایر اعضای تیم ارزیابی می‌شود. زبان نیز شبکه پیچیده‌ای از قوانین و موازینی است که ارزش و هویت واقعی هر واژه درون این شبکه و در ارتباط با سایر واژه‌های زبان آشکار می‌گردد. از اینرو دوره‌ای که از زمان "سوسور" آغاز گشته و زبان را شبکه‌ای سازماندهی و منظم می‌داند بطور کلی دوره "زبان‌شناسی ساختاری" (structural linguistics) نامیده می‌شود.)

بدین ترتیب شناخت این واقعیت که زبان نظام طرح داری است و از عناصر در هم بافته‌ای شکل گرفته از مبانی زبان‌شناسی نوین می‌باشد، بر اساس همین فرض است که زبان توانایی می‌یابد تا همزمان و همراه با تغییرات و تحولات جوامع، از طریق اختراع واژه‌های نو و ابداع ترکیبات جدید از عهده بیان موقعیتهای جدید برآید. از آنجا که زبان پیوسته در حالتی از تغییرات مداوم است و نیز تمام عناصر آن نسبت بهم دارای وابستگی متقابل اند، هر تغییری که در یک عنصر روی دهد بر عناصر دیگر هم تأثیر می‌پردازد.

(با این تعریف زبان را یک دستگاه خودتنظیم ساز طبیعی دانسته اند که اگر تغییری در آن رخ دهد، با این تغییر موافق و متناسب با طرح‌های موجود زبان بوده است و یا اینکه طرح‌های جدیدی ساخته می‌شود که با آن تغییرات هم‌آهنگ باشد. زیرا هر تغییر و تحولی که پیش آید با هم‌زمان با طرح‌های قبلی بماند و گرنه اساس گفتگو

درهم می‌ریزد، زیرا همین خصوصیت طرح دار بودن زبان است که انسان را یاری می‌دهد تا نشانه‌های زبانی فراوانی را به یاد سپرده و مطالب گوناگون بسیاری را بیان کند، وگرنه حافظه آدمی توان حفظ توده درهم برهمی از هزارها نشانه زبانی را نداشت.

بدین سان زبان‌شناسان ساختگرارفته‌رفته برایین عقیده که زبان‌شناسی باید بطور عینی و نظام‌مند داده‌های قابل مشاهده را مورد رسیدگی قرار دهد را سخ تر شدند و از اینرو بیشتر به ساختهای زبانی توجه کردند تا به معنا و برای دسترسی به دستور زبان تنها به توده‌ای از اطلاعات فراهم آورده خود دست یازیدند و نشانه‌های زبانی را بدون در نظر گرفتن معنا و تا آنجا که ممکن بود، به وسیله بررسی صورت یعنی موضع و نحوه ترکیبشان در همان اطلاعات گردآمده، مشخص و طبقه‌بندی کردند.

البته پس از فردینان دوسوسور، در زبان‌شناسی مکاتب مختلفی بوجود آمد که کلاً همه آنها از نظریات محقق مذکور الهام گرفته و با عنوان کلی "ساختگرا" خوانده شدند، ولی هر یک از آنها بدلیل اهمیت دادن به یک جنبه خاص زبانی، روشها و مسیرهای مطالعاتی خود را از دیگران متمایز کردند و از اینرو هر کدام به نامی خوانده شده‌اند. مانند: مکتب کپنهاک، مکتب پراگ، مکتب آمریکایی و نظایر آن. در مکتب پراگ به واج‌شناسی توجه خاصی مبذول می‌شد و در مکتب کپنهاک به مشخصه‌های معنایی توجه بیشتری شد و در آمریکا بسبب درهم آمیختن مردم‌شناسی و روان‌شناسی با زبان‌شناسی، مکتب ساختگرایی فرم‌خاصی بخود گرفت و بویژه رفتارگرایان و در رأس آنها "لئونارد بلومفیلد" درین مکتب تأثیر فراوانی گذاشتند. اینان بر این عقیده بودند که تنها با پدید آمدن مجموعه‌ای از جمله‌های واقعی که توسط اهل زبان ادا می‌شود به عنوان ملاک عمل جهت بررسی دستور زبان استفاده کرد. این مجموعه اطلاعات را اصطلاحاً "پیکره" (corpus) خوانده‌اند و معتقدند که پس از جمع آوری اطلاعات به صورت پیکره‌های

محدود، باید ابتدا واحدهای زبان را از روی این پیکره‌ها و بدون دست‌یازیدن به اطلاعات دستوری کشف کرد و سپس تکواژها و قواعد ترکیب آنها را تنها از روی صورت و بدون بمیان کشیدن معنای دست‌آورد.

### شقدم صورت بر معنی

هریک از واژگان یا نشانه‌های زبانی دارای یک صورت آوایی و یک محتوای معنایی هستند. به تعریفی دیگر هر واژه در حکم ظرفی است که مظهر آن محتوا و معنایش می‌باشد. با اینهمه نمی‌توان یک واژه را باینهایی و مستقل از اجزای دیگر زبان بعنوان یک واحد کامل زبانی بررسی کرد. زیرا که همه این نشانه‌های زبانی در ارتباط با یکدیگر و در کل نظام زبان است که می‌توانند نقش خود را در تفاهم ایفا نمایند. مثلاً واژه "تازه" به خودی خود و بیرون از زنجیره گفتار گویای معنای دقیقی نیست و برای اینکه نقش دستوری و معنایی آن دریافت شود باید درون یک جمله و در ارتباط با نشانه‌های دیگر زبانی قرار گیرد تا بار معنایی و دستوریش آشکار شود. در دو عبارت زیر:

۱. مهران شیر را ریخت = ( شیر خوراکی ریخته شد )

۲. مهران شیر را کشت = ( شیر درنده کشته شد )

افعال "ریخت" و "کشت" معنی شیر را نیز روشن می‌گردانند. همچنانکه نقش ترکیب "سرباز" در درون جملات زیرین روشن می‌شود:

۱. فرنگیس از خانه سرباز رفت. ( قید )

۲. آن سرباز آمد. ( فاعل )

۳. نیما از رفتن به کوه سرباز زد = امتناع و وزید ( جزئی از فعل مرکب )

۴. زخم پای مسعود سرباز کرد ( جزئی از فعل مرکب )

بنابراین هیچ واژه‌ای را نمی‌توان بیرون از سیستم آن زبان

و به صورت انفرادی ارزیابی کرد و اساساً "هیچ جزئی از زبان راجز در کل زبان نمی‌شود بررسی نمود. از اینروست که زبان‌شناسی نوین با توجه به تعاریف اولیه و مقدماتی که زبان را شبکه و یا سیستمی منظم و متشکل از اجزای مرتبط و منسجم می‌داند، نظام اجزا را بر خود اجزا مقدم می‌شمارد و برای درک نظام حاکم بر اجزای آنها توصیف آوایی و معنایی آنها را بسنده نمی‌داند. مثلاً اگر "اسم" را مطابق دستورهای سنتی تعریف کرده بگوییم "اسم کلمه‌ایست که برای نامیدن کسی یا چیزی به کار می‌رود" و یا در تعریف "فعل" بگوییم "فعل کلمه‌ایست که بر انجام گرفتن کاری و یا روی دادن امری دلالت می‌کند".

با این تعریف نمی‌توانیم تفاوت بین رفتار، رفتن و رفتن را نیک دریا بیم. ولی اگر این سه جزء را بر اساس روابطی که درون یافته‌های گوناگون با اجزای دیگر زبانی دارند بسنجیم می‌توانیم نقش صرفی آنها را از یکدیگر با زیابیم. بدین صورت که یکبار این اجزا را با "علامت جمع" و "ضمایر ملکی و اشاری" و بار دیگر آنها را با نشانه‌های "وجه اخباری یا التزامی" یا "زمان گذشته یا آینده" در نظر می‌گیریم تا دریا بیم که در زنجیره‌های گفتاری واژگان مورد نظر با کدام دسته از این نشانه‌ها هم‌نشینی دارند. به عبارت دیگر، نخست علامتهای صوری آنها را مشخص می‌نماییم تا از طریق این علامتهای صوری پی‌به‌نقش صرفی آنها ببریم. لذا چون اسم با (ها)، (این و ان) و (م) ترکیب می‌شود، پس "رفتن" در ترکیبات "این رفتن"، "رفتنها" و "رفتتم" اسم محسوب می‌شود. بدین علت است که بسیاری از دستورنویسان زبان فارسی مصدر اجزاء مقوله "اسم" بشمار آورده‌اند. بهمین ترتیب آنچه که موجب تمییز "اسم" از "صفت" می‌شود معنی آنها نیست زیرا "صفت" می‌تواند بدون اینکه معنی اش تغییر کند جای "اسم" به کار رود. لذا آنچه که موجب تمایز اسم از صفت می‌شود خصوصیت ترکیبی آنهاست. در هر دو صورت زیر: ۱- چراغ ماشین ۲- چراغ کوچک با اینکه ظاهراً "شیوه کار برده‌رد و یکسان است ولی چون بر

اساس امکانات محور همنشینی "ماشین" با (ـها) و (ـم) که نشانه اسم هستند و "کوچک" با (ـتر) که علامت صفت است ترکیب می‌شوند، تشخیص می‌دهیم که "چراغ ماشین" مضاف و مضاف الیه و "چراغ کوچک" موصوف و صفت است. همچنین در "کتاب بزرگ" و "کتاب مدرسه" به هر کدام از این دو صورت که بتوانیم "است" اضافه کنیم صفت و موصوف و آن دیگری مضاف و مضاف الیه است.

تکواژهای (ـها)، (ـم)، (ـتر) و مانند اینها بتنهایی به کار نمی‌روند و همیشه تابع واژه دیگری در جمله می‌باشند. لذا نمایانگر هویت دستوری واژه‌ای هستند که بدان می‌پیوندند.

بطور کلی آنان که صورت را بر معنی مقدم می‌دارند معتقدند که زبان نظامی است کلی که در ذهن اهل زبان وجود دارد و آنچه که صورت عینی و ملموس دارد گفتار می‌باشد که در واقع کاربرد این نظام است. پس آنچه که باید مورد بررسی زبان‌شناسان قرار بگیرد همین جنبه عینی و ملموس زبان است. این قبیل زبان‌شناسان که اصطلاحاً "ساختگرا" نامیده شده‌اند، وجود نشانه‌های صوری و رو ساختی را بعنوان وسیله و ابزار درک جملات می‌شناسند و معتقدند که دستور زبان باید جنبه "صوری" داشته باشد. به عبارات زیر توجه کنید:

همه تازه‌ها پیش شماست.

یک خبر تازه دارم.

تازه از شیراز برگشته.

واژه "تازه" در سه جمله بالا به ترتیب در سه نقش: "اسم"، "صفت" و "قید" به کار رفته است. زیرا در جمله اول بجای "همه" می‌توان (این) یا (آن) را قرار داد: (این تازه‌ها پیش شماست)  
( آن " " " " )

و در جمله دوم می‌توان پساوند (ـتر) را بدان افزود: (یک خبر تازه تر دارم) و در سومین جمله می‌شود قبل از "تازه" تکواژ (به) و بعد از آن (ـگی) را اضافه نمود: (به تازگی از شیراز برگشته).

بدین ترتیب نقشهای سه گانه ای که واژه " تازه " در سه جمله " یا د شده بخود می گیرد ، تنها از روی خصوصیات صوری آن دریافت می شود . ساختگرایان معتقدند که هر تفاوت معنایی الزاماً باعث تفاوت صوری در کلام می گردد . این تفاوت صوری یا در عناصر سا زنده آن ، یا در روابط میان این عناصر و یا در ساخت عبارت ظاهر می شود . حتی در مورد واژه هایی که معانی متعددی را در بردارند مانند : " کرسی " ، " تند " و " تار " و یا واژه های " هم آوا " ( homonymous ) مانند : " شیر " و " سیر " در زبان فارسی ، اگر به تنهایی و جدا از بافت کلامی خود ادا شوند معنایشان دریافت نمی شود و فقط درون جمله و در ارتباط با عناصر زبانی دیگر است که می توانیم به مدلول آنها پی ببریم . چنانکه مدلول واژه " کرسی " در هر یک از عبارات زیر و در رابطه با سایر واژه های حاضر بر روی محور هم نشینی فرق می کند :

- ۱) در زمستان زیر کرسی می خوابم .
- ۲) دانشگاه ما کرسی زبان شناسی ندارد .
- ۳) استاد از کرسی خطاب به بالارفت .
- ۴) دندانهای کرسی دیرتر در می آیند .

ولی در بررسیهای زبانی عملاً دیده می شود که تنها استفاده از صورت و نپرداختن به معنا زبان شناس را با مشکلات فراوانی روبرو می سازد . مثلاً آنان که صورت را بر معنی مقدم می دارند از روش جان نشینی برای تقطیع ، شناسایی و طبقه بندی عناصر زبانی استفاده می کنند . باید توجه داشت که این روش ممکنست برای زبانهای پیوندی که عناصر سا زنده آنها زنجیروار در کنار هم قرار می گیرند کارآمد باشد ولی برای زبانهای صرفی که معمولاً در این قبیل زبانها یک عنصر چندین نقش دستوری را بعهده دارد و یا نقش چند تکواژ دستوری در یک عنصر ادغام شده است به کار نمی آید . مثلاً در این گونه زبانها گاهی بعضی از تکواژها یا واژه ها چنان خصوصیت صرفی و نحویشان به هم آمیخته است که با توجه به صورت نمی توان مرز این دو نقش را تعیین کرده جمله " بردمت " از سه جزء تشکیل یافته است که بترتیب عبارتند از : ۱- بن فعل ماضی

از مصدر "بردن" یعنی /bord/ ۲- شناسه اول شخص مفرد یعنی /am/ ۳- ضمیر پیوسته دوم شخص مفرد یعنی /at/ ۱۰- این جزء سوم که آنرا ضمیر مفعولی نیز می‌گویند خود بر طبق قاعده جانشین سازی، جانشین دو تکواژ (تو + را) شده است که از نظر صوری نشان دهندهٔ دو خصوصیت یعنی ضمیر دوم شخص مفرد "تو" به علامت مفعولی "را" می‌باشد. پس تکواژ (ت + ) در آن واحد دارای دو هویت دستوری است: یکی صرفی که مربوط به مقوله - های صوری اجزای کلام است و دیگری نحوی که مربوط به نقش آن در جمله است. لذا در نقش صرفی خود "ضمیر" است و در نقش نحوی "مفعول می‌باشد.

همچنین در دو جمله: "کتابی خواند" و "کتاب را خواند"، کتاب در هر دو مفعول است. ولی در اولی بدون را و در دومی همراه را آمده است. پس در می‌یابیم که در اینجا "را" علامت معرفه می‌باشد در مقابل "ی" که علامت "نکره" است. از اینجا ممکن است حکم کنیم که "را" دو ویژگی جداگانهٔ دستوری دارد. یعنی در یک جا علامت معرفه و در جایی دیگر علامت مفعول است. اما کاربرد "را" در جمله‌های دیگر نشان می‌دهد که این تکواژ دستوری نمی‌تواند همیشه و در هر موضعی علامت معرفه باشد و فقط زمانی این ویژگی را دارد که همراه مفعول به کار رود. در نتیجه تکواژ دستوری "را" در آن واحد و جنبهٔ صرفی و نحوی بهم آمیخته دارد. یعنی هم علامت "معرفه" است و هم علامت "مفعول" این قبیل تکواژها را که ویژگیهای صرفی و نحوی شان بهم آمیخته است اصطلاحاً "میزه" می‌گویند (۱).

همچنین روش مقدم داشتن صورت بر معنی در مورد زبان‌هایی که نقشهای دستوری را به کمک تغییرات داخلی ایفا می‌کنند نیز به بن بست می‌رسد. زیرا همان‌طور که "چامسکی" گوشزد نموده است، تکواژ

۱- رک. ابوالحسن نجفی، مبانی زبانشناسی و کاربرد آن در



بیشتر یک مفهوم انتزاعی است و اینکه تکواژ را یک واقعیت عینی بدانیم که عناصر زنده<sup>۶</sup> آن نیز واجها باشند با دیسمان و ساخت واقعی همه<sup>۶</sup> زبانها مطابقت نمی‌کند. و نمی‌توان این تعریف از تکواژ را عمومیت بخشید. رویهمرفته می‌توان گفت با اینکه نظام خطی زبان و قابلیت تجزیه<sup>۶</sup> دوگانه<sup>۶</sup> آن یک توصیف درست کلی و عام است و لسی نباید این توصیف را در همه جا معتبر دانست. زیرا که در هر زبان روابط ساختاری هست که در چهار چوب و قالب این توصیفات قابل توجیه نمی‌باشد. مثلاً در زبان فارسی تکواژی که نقش دستوری آن نمایانند مفهوم جمع (بیش از یک) است، (ها) و (ان) می‌باشد که قابل تجزیه است و به صورت مفرد می‌پیوندد. پس جریان برخط را نیز دنبال می‌کند. در زبان عربی گذشته از تکواژهای (ون، -ین، -ات) که مستقلاً<sup>۶</sup> ایفاکننده<sup>۶</sup> این نقش دستوری هستند و از جریان برخط زبان تبعیت می‌کنند یعنی با پیوستن به صورت مفرد کلمه آنرا تبدیل به جمع می‌کنند مانند: مسلمون، مسلمین و مسلمات، شیوه<sup>۶</sup> دیگری نیز برای رساندن مفهوم جمع در این زبان به کار می‌رود که همان جمع مکسر است. مطابق این شیوه نشانه<sup>۶</sup> خاصی بصورت مفرد کلمه افزوده نمی‌شود بلکه با تغییر واجهای درون کلمه معنی از مفرد به جمع تغییر می‌یابد. مانند نمونه‌های زیر:

{	مفرد	madrese	رجل	rajol	مکتب	maktab	کتاب	ketāb
	جمع	madāres	رجال	rajāl	مکاتب	makāteb	کتب	kotob

manzel منزل

manāzel منازل

در اینجا همچنانکه می‌بینیم از نظر صوری چیزی به شکل مفرد افزوده نگشته که قابل تقطیع و تجزیه باشد و یا نظام خطی را دنبال کرده باشد. بلکه فقط واژه‌های درون واژه تغییر یافته‌اند. همچنین در زبان انگلیسی نشانه<sup>۶</sup> زمان گذشته تکواژ (ed -) است مانند: walk - walked. ولی کاربرد این تکواژ در زبان عمومیت ندارد و

مثلا گذشته، فعل "take" بصورت "took" و گذشته، "see" بصورت "saw" و گذشته، "sleep" بصورت "slept" درمی آید که یک دگرگونی داخلی است و از نظام خطی پیروی نمی کند و نیز تکواژی که مفهوم زمان گذشته را برساند قابل تفکیک از بن فعل نیست. یکی از شیوه های جمع نیز در زبان انگلیسی همانند جمع مکسر است و با تغییر در واژه های صورت مفرد، مفهوم جمع بدست می آید. ما نند:

foot, man, goose صورت مفرد

feet, men, geese صورت جمع

در چنین مواردی است که تعریف و تشخیص تکواژها اعتبار صورتها با مشکل روبرو می شود و تجزیه دوگانه، زبانشناس را برای یافتن تکواژهای زبان یاری نمی کند. بدین لحاظ است که گفته اند در تشخیص نقش اجزای کلام نمی توان تنها به مشخصات صوری آن توجه نمود.

### دستورزایی - گشتاری

از نظر "چامسکی" هدف عمومی زبانشناسی بررسی توانش زبانی انسان برای یافتن کلیه قواعد زیربنایی آن است تا بتوان از طریق این بررسیها به خصوصیات ذاتی پدیده زبان و در نتیجه به ویژگیهای خود مغز و ذهن پی برد. هدف اختصاصی زبانشناسی نیز آنستکه بر اساس اطلاعات بدست آمده از توانش زبانی، برای هر زبان خاص، نظام دستوری ویژه ای که در کنشهای زبانی آن ظاهر می شوند، مشخص و مدون ساخت. وی با در نظر گرفتن همین زمینه های خاص نظری درباره پدیده زبان، الگویی برای مباحث دستوری پیشنهاد کرده است.

از نظرا و دستور زبان چهار نوع قاعده را در بر می گیرد که عبارتند

از : قواعد ژرف ساختی

قواعد گشتاری

## قواعد معنایی

## قواعد آوایی

در نخستین مرحله قواعد ژرف ساختی جمله را تولید می‌کنند سپس هر یک از قواعد گشتاری، این ژرف ساخت را مرحله به مرحله می‌گردانند تا ساخت جمله برای عملکرد قواعد معنایی آماده شود و بالاخره قواعد آوایی ساخت نهایی جمله را عرضه می‌کنند.

به نظر چا مسکی مجموعه قواعد گشتاری، ژرف ساختها را به تدریج می‌گردانند تا آنها را به جمله‌های روساختی مبدل کند و عمل اصلی این قواعد تولید جمله‌های فراوان و بینهایت زبانی است و چون از نظر اهمیت و ویژگی زبان جنبه خلاقیت و زایشی آنست، دستور زبان باید به روشهای این زاینندگی و قوانین حاکم بر آنها دست بیا بد و بتواند امکانات تولید تمام توالیهای زبانی را بصورتی صریح و روشن بیان کند، لذا مجموعه قواعد دستور پیشنهادی او که ظاهراً "ازین ویژگی برخوردار است به نام "دستور گشتاری زایشی" (Generative - Transformational Grammar) معروف گشته است.

## دستور زایشی یا تولیدی

یکی از ویژگیهای مهم زبان آدمی جنبه "زایشی" یا "خلاقه" آنست. وقتی گفته می‌شود که کسی زبانی را آموخته است، منظور این نیست که وی تمامی جمله‌های آن زبان را که امکان دارد در موقعیت‌های گوناگون به کار روند در ذهن خود انباشته است. بلکه منظور اینست که او تعداد محدودی واژه و قاعده آموخته است که این قواعد خود جنبه زایشی دارند. یعنی شخص می‌تواند با استفاده از آن قوانین و واژگان محدود، جملات نامحدودی بسازد. در واقع تعداد جملات زبان نامحدود است ولی قواعد و قوانینی که موجب ساختن این تعداد نامحدود می‌شود، خود محدود است. به سخن دیگر، ذهن دارای نوعی فعالیت "خلاقه" است و با اعمال قواعدی محدود بر روی واژگان یک زبان، می‌تواند

تابی نهایت جمله‌های تازه را بزیانند. (رک . خلاقیت زبان ص ۷۰) بنا بر این کل جمله‌های زبان مجموعه‌ای نامحدود است. البته غیر از زبان نظام‌های دیگری نیز وجود دارد که خود محدود ولی جنبه زایشی و خلاقیت آنها نامحدود است. یعنی می‌توانند تعداد نامحدودی از آنچه که محصول آن نظام شمرده می‌شود تولید کنند. مانند نظام‌های ریاضی و مثلاً "عمل ضرب یا بخش و جمع یا تفریق که وقتی یکی از این چهار عمل اصلی ریاضی را می‌آموزیم مجبور نیستیم تمام اعداد را در تمام اعداد ضرب نماییم یا برهم بخش کنیم یا از هم کم کنیم و یا بهم بیفزاییم. ولی این عدم کاربرد از توانایی بالقوه قواعد نامبرده ریاضی که بر رویهم نظامی را می‌سازند، چیزی نمی‌گاهد.

همچنین وقتی زبانی را می‌آموزیم تعداد محدودی قاعده فرا می‌گیریم که "خلاقیت" یا جنبه "زایشی" آنها نامحدود است. باین مجموعه محدود قواعد که می‌تواند مجموعه نامحدودی جمله خلق کند، "دستور" گفته می‌شود و نام "دستور زایشی یا تولیدی" نیز از اینرو و بدین اعتبار انتخاب شده است. به مجموعه نامحدود عبارات و جمله‌هایی که دستور زبان می‌تواند تولید کند یا بزیانند "زبان" گفته می‌شود. چون مهمترین ویژگی زبان انسانی جنبه خلاقیت آنست، پس نظریه زبان باید به روشهای این خلاقیت و قوانین حاکم بر آنها دست بیابد.

پیش از گفتگو درباره دستور زایشی که امکانات خلاقیت جمله‌های تازه را فراهم می‌سازد لازم است به توضیح دو اصطلاح "توانش" و "کنش" زبانی بپردازیم.

### توانش و کنش زبانی

وقتی کسی زبانی را فرا می‌گیرد نخست تعدادی قواعد و قوانین و واژگان را می‌آموزد و در ذهن خود جای می‌دهد و پس از آموختن آن زبان قادر می‌شود مفاهیم ذهنی خود را در قالب جملاتی به آن زبان کسه

آموخته است بیان کند. بنابراین، یکبارا مکانات گفتگوبه یک زبان را فرا می‌گیرد و یکبار با استفاده از آن امکانات به گفتگو می‌پردازد. اگرده یا صد یا هزار نفر دیگر هم بخواهند آن زبان را بیاموزند همه آنها همان قوانین وقواعد و واژگان را بطور مشترک و یکسان می‌آموزند. ولی در موقع کاربرد آن زبان و جمله‌پردازی همه یکسان عمل نکرده و هر یک بنوعی متفاوت از دیگری از آن استفاده می‌کنند و جمله می‌سازند. نخستین نتیجه‌ای که می‌گیریم اینست که این وسیله ارتباطی یک صورت بالقوه ذهنی و انتزاعی دارد که در ذهن همه سخنگویان بدان یکسان و مشترک می‌باشد و آن مجموعه قواعد و قوانین و واژگان آن زبان است. بویک صورت بالفعل دارد که همان جنبه عینی و فیزیکی زبانست که ویژگیهای آن از فردی به فرد دیگر فرق می‌کنند و گفتار نامیده می‌شود.

اولین زبان‌شناسی که به این دوگانگی زبان توجه کرده و اختلاف آنها را گوشزد نمود "سوسور" واضع علم زبان‌شناسی نوین بود. وی صورت بالقوه زبان را که جنبه عینی و قابل مشاهده‌ای ندارد "زبان = langage" و صورت بالفعل آن را که جنبه فیزیکی دارد "گفتار = parole" نامید. زبان‌شناس دیگری که پس از وی به جنبه‌های دوگانه زبان توجهی خاص مبذول داشته و فراوان بر آن تأکید نموده است "چامسکی" زبان‌شناس نامی همزمان ماست. وی بر این عقیده است که زبان در مفهوم انتزاعی خود مجموعه جمله‌های بالقوه است زیرا هر سخنگو قوانین و قواعد زبان خود را در مغز خویش دارد که این مجموعه ذهنی او را قادر می‌سازد تا در طول زندگانی خود جملات فراوان و بیشماری را بسا زد و نیز جملات دیگر گویندگان آن زبان را بفهمد. به سخن دیگر، هر کودکی که در جامعه‌ای چشم‌به‌جهان می‌گشاید یک نظام یا مجموعه منظمی از قواعد و قوانین پر ذهن او تحمیل می‌شود که این نظام توان ذهنی او را برای گفت و شنید فراهم می‌آورد. چامسکی این امکان بالقوه‌ای که سخنگوی یک زبان در ذهن خود داشته و مطابق

آن می‌تواند جمله‌های کاملاً جدیدی را که حتی برای اولین بار می‌شوند، بفهمد و یا خود در برابر خوردن یا هر موردی تازه به‌پردا زد و یا جملات دستوری را از جملات غیر دستوری و جملات بی‌معنی را از جملات با معنی بطور طبیعی بازبشناسد، "توانش" (competence) زبان‌نا‌می‌سیده است. مثلاً کسی که به زبان فارسی آشناست می‌داند که جمله: "من خواهم به زبان‌شناسی می‌خوانم" از نظر دستوری مطابق با قواعد زبان نیست و در نتیجه معنی و مفهومی ندارد. همچنین از روی قواعد معنایی زبان درمی‌یابد که جمله: "یک روز صبح کوه قهوه‌ای سرش را با هستگی از پنجره بیرون می‌کرد" جمله‌ای بی‌معنی است. این تشخیص و تمییز بر اثر یک استعداد ذهنی زبانی صورت می‌گیرد که آنرا "توانش زبانی" می‌خوانند. چا مسکی، جملات و عباراتی را که یک سخنگو در موارد مختلف با استفاده از قالبها و الگوهای زبانی موجود در ذهن خود بر زبان می‌آورد و جنبه عینی و فیزیکی دارد، "کنش" (Performance) می‌نامد. بنا بر این کنش عبارتست از بازگویی زبان در قالب جملات که در واقع رویداد حقیقی زبانیست. از این رو باید بین فراگرفتن نظام یا قواعد حاکم بر کار نظام و کاربرد آن فرق گذاشت.

آگاهیه‌های ما از توانش‌های زبانی بر اساس اطلاعات گردآوری شده، ما از کنش‌های زبانی است. به این اعتبار "زبان"، یعنی کمال مجموعه جمله‌های بالقوه، مفهومی انتزاعی است و به حوزة "توانش" مربوط می‌شود. در حالیکه "گفتار"، یعنی مجموعه بالفعل که صورت عینی و تحقق یافته زبان است با حوزة "کنش" در ارتباط است.

با این تعریف مجموعه قواعد و قوانینی که همه گویندگان یک زبان به یک شکل فرا می‌گیرند تا به یاری آن بتوانند جمله‌های تازه‌ای گفته و جملات دیگران را بفهمند و اصطلاحاً دستور زبان نامیده می‌شود، "توانش زبانی" را توصیف می‌نماید. لذا دستور زبان یعنی تصویری که زبان‌شناس بصورت دستور العمل زبان بدست می‌دهد و

"کنش" یا "رفتار زبانی" عمل به آن دستور است. توانش و کنش زبانی را می‌توان به "دستگاه نشانه‌های رمز" و "پیام" تشبیه کرد. دستگاه رمز، نظام از پیش‌پرداخته‌ای برای ارسال‌علایم و نشانه‌ها می‌باشد. ولی پیام یک اطلاع واقعی است که با استفاده از آن نظام فرستاده می‌شود و پیدا است کسی می‌تواند آن پیام را بفهمد که به آن دستگاه رمز و علایم آگاه باشد.

بدین ترتیب "کنش" از "توانش" سرچشمه می‌گیرد ولی با آن یکی نیست. بسیاری از عوامل غیر زبانی نابسا مانیهایی را در کنش زبانی پیش می‌آورند. از جمله: محدودیت حافظه، خشم و هیجان، حالات عاطفی و روانی، مستی و بیماری، محدودیت‌های جسمانی گوناگون و مانند اینها. محدودیتی که برای این نظام کلی تحمیل می‌شود جنبه عملی دارد که به استفاده از نظام یعنی (کنش) مربوط می‌شود نه به خود نظام یعنی (توانش). بنا بر این باید میان یا دگرگرفتن نظام و کاربرد آن فرق گذاشت.

### شکل دستور زایشی یا تولیدی

چامسکی معتقد است که توانش زبانی با سه گروه از قواعد ارتباط می‌یابد که عبارتند از: قواعد صوتی یا آوایی، قواعد نحوی و قواعد معنایی. زیرا کوچکترین واحدهای هر زبان یعنی واجها بر اساس قوانین خاصی با یکدیگر ترکیب می‌شوند تا واحدهای معنی دار زبان را بسازند. واحدهای معنی دار نیز بر اساس قوانین خاصی با یکدیگر ترکیب می‌شوند تا واقعی‌ترین واحدهای زبان یعنی جملات را بسازند. لذا وقتی جمله‌های زبانی را بررسی می‌کنیم می‌بینیم که هر جمله دارای سه نوع ساخت می‌باشد که عبارتند از: ساخت آوایی، ساخت معنایی و ساخت نحوی. وقتی عبارتی را بیان می‌کنیم در واقع با کمک نحو زبان بین صوت و معنی رابطه برقرار می‌کنیم. از این سه عنصر یعنی صوت، معنی و رابطه، صوت در حوزه ساخت آوایی، معنا در حوزه

ساخت معنایی و رابطه در حوزه<sup>۴</sup> ساخت نحوی قرار می‌گیرد.

### ساخت آوایی

استفاده از اصوات و آواها در زبان دلبخواه و تصادفی نیست. بلکه ترکیب آواها از قواعد دقیقی پیروی می‌کند. با کمی دقت متوجه می‌شویم که تلفظ یک جمله با تلفظ تک تک کلمات سازنده آن برابر نیست. زیرا از یکسوی خصوصیات زبر زنجیری مانند: آهنگ، تکیه و درنگ معمولاً با جمله و یا گروه کلمات ظاهر می‌شوند نه با کلمات تنها. از سوی دیگر خود کلمات وقتی در کنار هم قرار می‌گیرند بر روی تلفظ یکدیگر تأثیر می‌گذارند بطوریکه تلفظ یک کلمه بتنهايي با تلفظ آن در بافت جمله اغلب تفاوت دارد. مثلاً واژه<sup>۵</sup> "پنج" وقتی بتنهايي ادا شود آخرین واج آن "ج" تلفظ می‌شود. ولی اگر قبل از واژه‌ای قرار بگیرد، که با /س/ شروع شود واج پایانی آن به /ی/ بدل می‌شود. مثل: "پنج سال". و اگر قبل از واژه‌ای قرار گیرد که با /ت/ شروع شود، واج پایانی آن به /ش/ بدل می‌گردد. مانند: "پنج تا کتاب" (در این مورد در تلفظ /ن/ هم تغییراتی پدید می‌آید). ولی اگر پنج قبل از کلمه‌ای باشد که با واکه شروع می‌شود واج پایانی آن تغییری نمی‌کند و همان /ج/ تلفظ می‌شود. مثل: "پنج اردک". بدین ترتیب می‌بینیم که روابط آوایی کلمات در جمله‌ها از قواعدی پیروی می‌کند. به این روابط و قواعد حاکم بر آنها ساخت آوایی گفته می‌شود.

### ساخت معنایی

حوزه<sup>۶</sup> معنا نیز از قواعد ویژه‌ای پیروی می‌کند. مثلاً "در زبان فارسی واژه‌های: "زن" و "شوهر" هر دو بمعنی "همسر" است. چنانکه



می‌توان گفت :

فلانی برای خود زنی انتخاب کرد = فلانی زن گرفت

فلانی برای خود شوهری انتخاب کرد = فلانی شوهر کرد

• ونیز می‌توان گفت : زن شوهر دار = زن همسر دار

ولی نمی‌توان گفت : "شوهر زن دار" زیرا زن دو معنی دارد ،

هم در مفهوم عام جنس "مونث" به کار می‌رود و هم در مفهوم خاص "همسر"

در حالیکه این دو نقش معنایی را در جنس مذکر دو واژه "مستقل یعنی

"مرد" و "شوهر" بعهده دارند و لذا نیاز آوردن صفت "شوهر دار" معنی "زن"

تحدید می‌شود و روشن می‌گردد که منظور همان "همسر" می‌باشد. در حالیکه

"شوهر" مؤلفه‌های معنایی پیش روشن و آشکار است و نیازی به تحدید

معنایی ندارد. جمله "آن ماهی سبزشاخ دار هر روز در خانه ما را

می‌زند" با اینکه از نظر قواعد نحوی درست است ولی عبارتی بی‌معنی است.

از آنجا که قواعد و روابط معنایی زبان پاسخگوی این قبیل

مسائل است، به این روابط و قواعد حاکم بر آنها "ساخت معنایی"

گفته می‌شود. مثلاً در زبان فارسی گفته می‌شود "بچه‌ها خسته شده‌اند -

برگها زرد شده است". هردوی این جملات صحیح است زیرا مطابق قواعد

نحوی زبان فاعل جاندار الزاماً باید با فعل مطابقت داشته باشد و

غیرجاندار نمی‌تواند مطابقت داشته باشد یا نداشته باشد. نکته مهم

اینجا است که کلمات "بچه" و "برگ" که در این دو جمله فاعل هستند

دارای هیچ نشانه "صوری" قابل مشاهده‌ای نیستند که نشان بدهد

اولی جاندار و دومی غیرجاندار است. فارسی زبانان این نکته را

فقط از روی "معنی" این کلمات می‌دانند و از این دانش معنایی خود

در درک و تولید جملات زبان استفاده می‌کنند. (۱)

۱ - برای توضیحات بیشتر در این زمینه رک . "نگاهی تازه

به دستور زبان" تألیف محمد رضا باطنی، انتشارات نگاه، تهران، ۱۳۶۳،

بطور کلی ساخت معنایی زبان رابطه ساختهای گوناگون زبانی مانند: هم معنایی، جدا معنایی (تضاد) و چند معنایی را نیز روشن می‌کند.

### ساخت نحوی

مجموعهٔ روابطی که ساخت صوتی یا آوایی را به ساخت معنایی جمله مربوط می‌سازد، ساخت نحوی زبان می‌نامند. در جملات زیر:

(۱) من باغ او را خریدم - (۱) من باغش را خریدم

(۲) من باغ من را خریدم - (۲) من باغم را خریدم

در مورد اول، از نظر اهل زبان هر دو جمله مورد قبول است و به کار می‌رود. در حالی که در مورد دوم، جملهٔ اول پذیرفته نیست، زیرا که یکی از قواعد نحوی زبان را نقض کرده است. چون مطابق قواعد نحوی زبان فارسی وقتی در یک گروه اسمی اضافهٔ ملکی وجود داشته باشد و مضاف الیه ضمیر باشد، اگر آن ضمیر با فاعل جمله هم مرجع باشد، آن ضمیر نمی‌تواند بصورت منفصل بیاید بلکه باید از ضمائر متصل باشد ولی اگر ضمیر با فاعل جمله هم مرجع نباشد می‌تواند بصورت ضمائر متصل یا منفصل بیاید. در مورد اول ضمیر با فاعل هم مرجع نیست پس هر دو صورت مورد قبول اهل زبانست ولی در مورد دوم که ضمیر با فاعل هم مرجع است فقط صورت دوم پذیرفتنی است.

بنابراین قواعد نحوی، جملات صحیح دستوری را از جملائی که دارای ساخت نحوی غلطی هستند مجزا می‌سازد.

هر کدام از این سه گروه قواعد (آوایی، معنایی، نحوی) بخشی از ساختمان دستور زایشی را تشکیل می‌دهند. لذا دستور زایشی هم به قواعد آوایی و هم معنایی و هم نحوی، هر سه توجه دارد.

سخن کوتاه اینکه در زبان سه سطح: واجی، نحوی و معنایی وجود دارد و برای رسیدن به معنا باید ساخت نحوی جمله تمام اطلاعات لازم

برای درک معنی جمله را در برداشته باشد، وقتی در ادبیات شعری و یا جمله‌ای را که ظاهر آن مفهوم است معنی می‌کنیم، در واقع ساخت نحوی کامل آن جمله را در نظر می‌گیریم تا معنی را با توجه به روابط نحوی دریابیم. مثلاً "برای دریافت معنی این مصراع از ناصرخسرو" بازی است پیش حکمت یونانم" باید روابط صحیح نحوی واژگان در نظر گرفته شود تا معنی روشن گردد:

بازی / است / پیش / حکمت / / / یونان / م /  
پیش / م / حکمت / / / یونان / بازی / است

از این روش که گروهی معتقدند ساخت نحوی و ساخت معنایی زبان یکی است و یکمک معناشناسی باید دانسته شود که رشته‌های آوایی هر زبان به چه ترتیب به یاری دستور و نحو زبان با معناهای خود همپا می‌شوند و باین دلیل است که نحوه عنوان حوزه، ارتباطی میان آوا و معنا، پایگاه اصلی مطالعات مربوط به دستور زایشی است. توضیح اینکه، هر زبان دارای واژگانی است و برای هر واژه معنایی وجود دارد. بر روی این واژگان مجموعه، محدودی قواعد نحوی عمل می‌کنند و تعداد نا محدودی جمله می‌سازند. یعنی واژگان از طریق قواعد نحوی به معنی و مفهوم مربوط می‌شوند.

### ژرف ساخت - روساخت

بنظر چامسکی هر جمله یک صورت ظاهر دارد که صورت مختصر شده عبارتند است که در زیر این جمله ظاهر است و جمله ظاهر خلاصه شده آن جمله باطن است که تنها بخشی از اطلاعات موجود در آن را در بردارد. باین اعتبار جمله ظاهر را "روساخت" (surface structure) و جمله باطن را "ژرف ساخت" (deep structure) می‌خوانند. جملات ژرف ساخت معمولاً با یک یا چند تحول به فرم "روساخت" بدل می‌شوند. تحول جملات از صورت "ژرف ساخت" به "روساخت" را اصطلاحاً "تأویل" یا "گشتار" (transformation) می‌نامند.

قواعد معنایی روی ژرف ساخت جمله به کار بسته می‌شود. از این جهت هرگاه روساخت مبهم باشد باید برای درک معنی به ژرف ساخت

مراجعه کرد. لذا ژرف ساخت باید تاملی اطلاعاتی را که برای روشن شدن معنی لازم است دربرداشته باشد.

بخش نحوی، هسته مرکزی دستور را برای زیانندن و ساخت جملات زبان تشکیل می‌دهد و تنها از طریق نحو است که می‌توان به معنا دست یافت. بخش نحوی ژرف ساخت جمله را ارائه می‌کند و از طریق قواعد گشتاری به روستا ساخت و بالاخره به نمود و ساخت آوایی می‌رسد.

بدین ترتیب، چامسکی نحور اساس ژرف ساخت و دلیل زیانندگی زبان می‌داند و می‌گوید برای دست یافتن به قواعد زیربنایی زبان باید به توصیف توانش زبانی پرداخت و از اینجا است که گفته می‌شود دستور زبان یعنی توصیف "توانش زبانی" اهل زبان و دانش زبانی، دانشی است ناآگاه که هر سخنگوی اهل زبان الزاماً به آن دسترسی آگاهانه ندارد. تدوین دستور زبان در واقع عینیت بخشیدن به این دانش ناآگاه است و درستی یا نادرستی دستور زبان نهایی که نوشته می‌شود بستگی دارد به این که تا چه حد منعکس کننده قواعد ذهنی اهل زبان باشد.

### دستور گشتاری یا تاویل

یکی از بزرگترین نارساییهای دستور ساختگرا اینست که برای توجیه روابط بین جملات معنی را در نظر نمی‌گیرد و تنها به نشانه‌ها و روابط آشکار و عینی یعنی "رو ساخت" می‌پردازد. مکتب ساختگرایی بدلیل تأکید بر فرم و ساخت از ژرف ساخت زبان غافل می‌ماند. در حالی که در پارهای از موارد دست یافتن به مفهوم واقعی عبارت جز از طریق ژرف ساخت ممکن نیست. مانند این عبارت: "او دوست خود را در حال نومیدی دید" که تنها با مراجعه به ژرف ساخت این عبارت می‌توان دریافت که "ناامیدی" قید حالتی است برای فاعل جمله یا مفعول آن. بنابراین معنی یک جمله فقط به معنی یک

واژه‌های آن بستگی ندارد بلکه با نحوه گروه‌بندی آنها و همنشینی-شان نیز در ارتباط است. لذا برای درک روابط و گروه‌بندی تکواژها با دیده ژرف ساخت توجه شود.

اگر زبان فارسی را بررسی کنیم درمی‌یابیم که در میان جمله‌های "فعلی" می‌توان جملاتی را یافت که فاعل در آنها ذکر نشده است. مانند: برو، بخور، بیا و مانند اینها. در چنین مواردی نباید در پی یافتن قاعده جدیدی بعنوان یکی از راههای ساخت جملات امری در زبان فارسی برآمد. زیرا اهل زبان خود می‌دانند که منظور از برو، "توبرو" است و منظور از بخور "توبخور" و منظور از بیا "توبیا".

بنابراین، برو، بخور و بیا سه جمله روساختی هستند که ژرف ساخت آنها با توجه به این نکته که با دیده‌ها اطلاعات لازم برای درک معنی جمله را در برداشته یا شده ترتیب عیا رتست از: "توبه آنجا برو"، "تو این را بخور" و "توبه اینجا بیا".

بدین ترتیب تبدیل هر جمله‌ای از صورت ژرف ساخت به صورت روساخت به یک قاعده گشتاری نیازمند است نه به یک قاعده اضافی ساختاری زبان.

در زبان فارسی قاعده گشتاری "حذف ضمیر" در جملاتی نظیر جمله‌های یادشده را "قاعده حذف امری" باید خواند که بازده این قاعده جملات روساختی از این دست می‌باشد.

با اعتقاد "چامسکی"، اگر دستور زبان بخواهد از عهده توصیف واقعیات زبانی برآید روابط بین جمله‌های زبان را توجیه کند باید علاوه بر نشانه‌ها و روابط آشکار عینی به کشف روابط نهفته‌ای که در زیربنای جمله‌های عینی وجود دارد نیز توجه نماید زیرا که فرم روساخت الزاماً با فرم ژرف ساخت منطبق نیست و این ژرف ساخت است که شامل تمامی اطلاعات و اجزای لازم برای درک معنی جمله است و لذا سطح انتزاعی جمله می‌باشد که روابط معنایی و منطقی اجزای

جمله را شامل می‌شود و از راه تعداد محدودی قاعده که آنها را قواعد گشتاری می‌نامند به روساخت تبدیل می‌شود. قواعد گشتاری از راه حذف، تعویض، افزایش و یا جابجایی، روابط ژرف ساختی را به روساختی تبدیل می‌نماید. به هر یک از این فعل و انفعالات یا به مجموعه‌ای از آنها که بکمک یک قاعده صورت می‌گیرد، "گشتار" یا "تأویل" (transformation) گفته می‌شود.

معمولاً "ابهامات زبانی به چند صورت است: یا "ابهام" (ambiguity) درواژه است مثل واژه‌های "چنگ" و "شانه" در جملات: "بهرام چنگ می‌زند" و "امیرشانه" مهران را شکست". یا "ابهام" به ساخت و دیسمان جمله و عبارت مربوط است مانند "فردا خواهد آمد" یا "دختر و پسر اصفهانی رفتند" یا "وقت غروب رسید" که هر یک از عبارات یاد شده را می‌توان بیش از یک شکل تقطیع و طبقه‌بندی کرد این قبیل ابهامات موجود در جملات روساختی بر اثر گشتارها ظاهر می‌شود. یعنی دو ژرف ساخت متفاوت پس از چند گشتار، روساخت واحدی پیدا می‌کنند و در نتیجه این روساخت مبهم خواهد شد. در این گونه موارد اگر تنها به نشانه‌ها و شواهد روساختی توجه کنیم، یعنی با ملاک دستور سنتی و از روی صورت و مطابق با دستور العمل "دستور ساختگرایانه" به توصیف این جمله‌ها بپردازیم، نمی‌توانیم ابهام آنها را توجیه نماییم. ولی وقتی به روابط نهفته تری که همان ژرف ساخت و گشتارهای بعدی آنست توجه کنیم راه گشوده می‌شود. مثلاً جمله "سرزنش سهراب بی‌فایده بود" یک روساخت است که پس از چند گشتار روی دو ژرف ساخت متفاوت بصورت واحدی درآمده است.

ژرف ساخت‌ها: سهراب سرزنش کرده است سهراب سرزنش شده است. گشتار اول از نوع جابجایی:

سرزنش کرده است سهراب سرزنش شده است سهراب گشتار دوم حذف زمان از فعل و تبدیل آن به مصدر و افزودن "اضافه":

سرزنش کردن سهراب سرزنش شدن سهراب

گشتار سوم حذف جزء دوم از مصدر مرکب :

سرزنش سهراب                      سرزنش سهراب

جمله‌هایی که دارای انبهام‌گشتاری هستند در هرزبانی فراوان یافت می‌شوند. از این قبیل است جملات : "اوترا بیشت — راز من می‌رنجاند"، "دانشجویان برای آزمایش آماده‌اند" این جملات مبهم اند و هر یک دو تعبیر دارند. جمله‌های ساده‌تری که در هر تعبیر در زیربنای این جملات قرار می‌گیرند با هم تفاوت دارند ولی گشتارها بهم شبیه اند و در نتیجه به وساخت واحدی بدل می‌شوند. اینک گشتار جمله اول را بررسی می‌کنیم :

تعبیر اول

ژرف ساخت ها : اوتورا می‌رنجاند    اومن رامی‌رنجاند

گشتار اول تلفیق دو جمله از طریق "افزایش" :

اوتورامی‌رنجاند بیشتر از آنکه اومن رامی‌رنجاند

گشتار دوم حذف عناصری از جمله :

اوتورامی‌رنجاند بیشتر از من

گشتار سوم جابجایی فعل :

اوتورا بیشتر از من می‌رنجاند

تعبیر دوم

ژرف ساخت ها : اوتورا می‌رنجاند    من ترامی‌رنجانم

گشتار اول تلفیق دو جمله از طریق "افزایش" :

اوتورامی‌رنجانم بیشتر از آنکه من ترامی‌رنجانم

گشتار دوم حذف عناصری از جمله :

اوتورامی‌رنجانم بیشتر از من

گشتار سوم جابجایی فعل :

اوتورا بیشتر از من می‌رنجاند

خلاصه اینکه هر جمله دو ساخت (ژرف ساخت و روساخت) دارد و

ژرف ساخت یک جمله به کمک تعداد محدودی قاعده به نام "قواعد

گشتاری "به روستا تبدیل می‌گردد، همان‌طور که گفتیم به هر فعلی و انفعالی که در تبدیل یک ژرف ساخت به روستا رخ می‌دهد "گشتار" گفته می‌شود، عمل کرد گشتار به چهار صورت: حذف، جابجایی، افزایش و تعویض درمی‌آید. اینک برای هر یک از این چهار صورت مثال‌های جداگانه‌ای می‌آوریم:

گشتار حذف: این گشتار عنصری را از جمله حذف می‌کند.

من می‌دانم                      می‌دانم

تو بنویس                      بنویس

گشتار جابجایی: این گشتار جای یکی از عناصر را در جمله تغییر می‌دهد.

من گلدان را به منصوره دادم.      من به منصوره گلدان را دادم.

من مطمئنم محمد بی گناه هست.      محمد بی گناه هست من مطمئنم.

گشتار افزایش: این گشتار عنصری را به جمله می‌افزاید.

لادن دختر خوبی است.      لادن، دوست آب‌اندخت، دختر خوبی است.

عباس آمد.      عباس، پسر عموی من، آمد.

گشتار تعویض: این گشتار عنصری از جمله را با عنصری دیگر عوض

می‌کند.

من من را سرزنش کردم.      من خودم را سرزنش کردم.

بنفشه کتابی برای بنفشه خرید.      بنفشه کتابی برای خودش خرید.

با این توضیح، ژرف ساخت یا زیربنای جملات بوسیلهٔ

فرایندهایی که "گشتار" یا "تأویل" نامیده می‌شوند به‌نموده‌های

رو ساختی مختلفی تبدیل می‌شوند یا تأویل می‌یابند. بنابراین

"دستور تأویلی" یا "دستور گشتاری" (transformational grammar)

دستوری است که از کیفیات و روش‌هایی گفتگویی کند که مطابق آنها

صورت‌های ژرف ساخت به یاری تأویل‌ها به فرم‌های رو ساختی تبدیل

می‌شوند.

با توضیحاتی که دادیم روشن شد که چرا برخی از زبان‌شناسان

معنی را به لفظ و صورت مقدم می‌دارند. وقتی از معنی صحبت می‌کنیم



در واقع از توانایی بشر در فهمیدن صحبت های یکدیگر حرف می‌زنیم و این توانایی تا حد و زیادی به دستور وابستگی دارد. دستور خود از دو بخش صرف و نحو تشکیل یافته که در بخش صرف از تکواژها و شیوه ترکیب آنها برای ساختن واژه‌ها (واژه‌شناسی) گفتگومی‌شود و قواعد ترکیب واژه‌ها و نحوه پرداختن جمله‌ها و عبارات نحو خوانده می‌شود. اینک کسی نمی‌تواند معنایی از این واژه‌ها دریابد:

"من اودید را" به علت درست نبودن روابط نحوی آنها است. در حالیکه جمله: "من او را دیدم" کاملاً مفهوم است. مسأله قابل توجه در اینجا یکپارچگی معنا و نحو است. این یکپارچگی در بخش ژرف ساخت کاملاً مشهود است بطوریکه مثلاً "وقتی می‌خواهیم معنی جمله‌ای یا بییتی را که روستا خت آن نامفهوم و مبهم است دریا بیم‌بسه ناچار صورتی برای آن در نظر می‌گیریم که حاوی تمام اطلاعات لازم بوده و با رعایت قواعد نحوی زبان در کنار یکدیگر قرار گرفته‌اند. همچنانکه برای درک معنی بیت:

پسند است بازهد عما ر بوذر      کند مدح محمود مرعصری را ؟

ناچاریم ژرف ساخت آنرا بصورت زیر در نظر بگیریم:

برای عنصری پسندیده است که بازهدی همانند زهد عما ر بوذر

محمود را مدح کند؟

این نکته با تعریفی که از جوهر و اصل زبان کردیم ارتباط مستقیم می‌یابد زیرا که در هر زبان مفاهیم ذهنی و نیز برداشتهای آدمی از جهان خارج در قالب الفاظ ریخته می‌شوند و هر بار که یک لفظ به شخص یا کودکی آموخته می‌شود معنی یا مدلول آن لفظ بصورت یک تصور ذهنی در مغزا و جای می‌گیرد و ارتباط این تصورات ذهنی با صورتهای صوتی هسته اصلی زبان را که امری مجرد و انتزاعی است تشکیل می‌دهد. و توانش زبانی را بوجود می‌آورد و او را قادر می‌سازد تا در مواقع لزوم جملاتی برای گزارش مفاهیم و برداشتهای ذهنی خود بر زبان بیاورد.

بنابراین، مهمترین نکته در آموزش یک زبان پس از فرا گرفتن واژگان، نحو و صورتهای ژرف ساخت، فراگیری تأویل‌های ویژه‌ای است که گویندگان آن زبان خاص در گفتگوهای خود به کار می‌برند.

به سخن دیگر، هر کس بخواهد زبانی را بیاموزد پس از آنکه واژگان و قواعد نحوی زبان که صورتهای اصلی عبارات و جملات را می‌تواند به کمک آنها بسازد فرا گرفت، باید در مرحله دوم چگونگی تأویلها و گشتارهای ویژه‌ای را که گویندگان آن زبان بر روی جملات خود اعمال می‌کنند تا به صورت‌های روساختی برسند، بیاموزد.

### طرح دستورگشتاری - زایشی

چنانکه در قسمت "تقدم صورت بر معنی" گفته شد، ساختگرایان برای دست یافتن به دستور یک زبان - با توجه به صورت - جمله‌های زبان را به عناصر سازنده آن تجزیه می‌کنند و اجزای بدست آمده را در ارتباط با هم طبقه‌بندی می‌نمایند. از نظر چامسکی همین خصوصیت تجزیه جمله به اجزای متشکله آن - وجه اشتراک همه نظریه‌های ساختاری است و با اینکه نظریات ساختگرایان درین مورد تفاوت‌هایی نیز با هم دارند، وی با در نظر گرفتن همین وجه اشتراک همه آنها را در دو طبقه قرار می‌دهد و برای نامیدن آنها اصطلاحات: "دستور مرحله‌ای" یا "دستور مرحله به مرحله" (finite state grammar) و "دستور سازه‌ای" یا "دستور گروه ساختگی" (phrase structure grammar) را به کار می‌برد. اینک به بیان نظریات این زبان‌شناس درباره شیوه - های دستوری پیشین و تکمیل آنها با شیوه بدیع پیشنهادی او و نیز "اهمیت معنی در دستور" می‌پردازیم.

## دستور مرحله به مرحله

چامسکی بطور کلی برای طرح ریزی قواعد دستوری خود از ریاضی کمک می‌گیرد و معتقد است قواعد دستور زبان که جنبه زایایی دارند همانند این عبارت ساده جبری  $z + 3y + 2x$  هستند که می‌توان از عبارت جبری مذکور با تغییر مقدار هر یک از متغیرهای  $x, y, z$  تعداد نامعدودی عدد و مقدار دست آورد، بهمین ترتیب هم می‌توان با استفاده از الگوهای مشخص زبانی تا بینهایت جمله و عبارت تولید کرد. مثل این فرمول در زبان فارسی:

فاعل + مفعول + فعل که می‌توان جملات فراوانی را مطابق آن ساخت :

نانوا	آرد	خرید
رضا	بنفشه را	زد
کنجشکها	همه گیلاسها را	خوردند
پدرم	یک کتاب تازه	خرید
...	....	...
...	....	...
...	....	...

از نظر چامسکی قواعد دستوری باید مثل قواعد ریاضی روشن و دقیق و ساده باشند. اولین روش دستور که بعلمت نداشتن این خصوصیات مورد انتقاد دوی قرار گرفت همانست که "دستور مرحله به مرحله خوانده می‌شود.

درین مرحله چامسکی دستور را به ماشین یا دستگاهی تشبیه می‌کند که به ترتیب قسمتهای جمله را یکی پس از دیگری می‌سازد. نموداری که ازین دستگاه ارائه می‌دهد به شکل زیر است :



را که مورد نظر چا مسکی بود، از دست می‌دهد و تنها لیستی از چگونگی توالی تکواژها را بدست می‌دهد.

از سوی دیگر این دستور با دید پیشگویی کننده باشد، توضیح اینکه: هر جمله به یاری کلمات که مانند "حلقه‌هایی" (strings) به یکدیگر می‌پیوندند تولید می‌شود. وقتی یک کلمه "در آغا جمله" انتخاب شد، انتخاب اول "کلمات" بعدی را نیز محدود و مشخص می‌کند. یعنی ترتیب و توالی ظاهر شدن حلقه‌ها در یک جمله قابل پیش‌بینی است. زیرا هر کلمه با کلمه‌ای که می‌تواند بدنبال آن در جمله ظاهر شود به طریقی ارتباط می‌یابد و جمله‌ای که با یک کلمه شروع شد، این کلمه به نوبه خود از میان چندین کلمه دیگر یکی را انتخاب کرده بر می‌گزیند و هر یک از کلمات انتخاب شده هم به نوبه خود به یک انتخاب دیگری می‌پردازند، بهمین ترتیب معاقبه جویی ادامه می‌یابد تا جمله کامل شود. لذا هر جمله به یاری رشته انتخاب‌هایی تولید می‌شود. این شیوه تحلیل، با اینکه در مورد بسیاری از جملات زبانی امکان پذیر است، قابل تعمیم نیست و عملاً با اشکال مواجه می‌شود. زیرا در زبان کلماتی هستند که پیشگویی کردن و حدس زدن در باره توالی حلقه‌ها را ناممکن می‌سازند. مثلاً اگر "یا" در آغا جمله قرار گیرد فقط می‌تواند "یا" دیگری را که با فاصله چند حلقه دیگر ظاهر خواهد شد، پیشگویی کند. همچنین است جملاتی که با "اگر" شروع می‌شوند.

از طرفی دیگر می‌توان در نقطه‌های خاصی از انتخاب حلقه تازه‌ای به دستگاه تولید اضافه کرد و جملات را ازین طریق گسترش داد، مانند:

پدرم کتاب خرید.

پدرم تعدادی کتاب خرید.

پدرم تعداد زیادی کتاب خرید.

پدرم تعداد زیادی کتاب دست دوم خرید.

پدرم تعداد زیادی کتاب دست دوم از کتابفروشی خرید. پدرم تعداد زیادی کتاب دست دوم از کتابفروشی کوچک کنار دانشگاه خرید.

پدرم تعداد زیادی کتاب دست دوم از کتابفروشی کوچک کنار دانشگاه قسطی خرید.

در ضمن گسترش دستگاه بدین شیوه، عملاً "مشکل دیگری روی می‌نماید و آن اینست که: پیچیدگی و طولانی بودن جمله‌ها، هم‌از صراحت و روشنی دستگاه می‌کاهد و هم در بعضی از موارد، وابسته بودن کلمات به هم عملاً" مختل می‌شود. در جملاتی مانند: همه آنهايي که بدلائل مختلف گیاه خوار هستند حیوان نیستند" میان سه کلمه: "همه حیوان نیستند" وابستگی هست. ولی "آنهايي که بدلائل مختلف گیاه خوار هستند" بین آنها فاصله انداخته است و می‌توان بهمین ترتیب بین اجزایی که میان نشان وابستگی هست، فراوان فاصله انداخت و جملات بیشماری را ساخت.

از اینروست که نظریه تولید واژه به واژه و مرحله به مرحله، نمی‌تواند پاره‌ای از ساختهای نحوی زبان را تحت حکم خود درآورد و بدین ترتیب چا مسکی شیوه "دستور گروه ساختی" را بررسی می‌کند.

### دستور گروه ساختی

چا مسکی در مرحله دوم کوشید تا دستگاهی از زبان ارائه دهد که جملات را به دسته‌هایی از کلمات بهم پیوسته تقسیم کند. هر دسته از کلماتی که بهم پیوسته اند را می‌توان خلاصه کرده به یک کلمه تقلیل داد. آنچه که پس از ساده کردن دسته‌ها و حذف اجزای وابسته برجای می‌ماند صورت جمله پایه است مثلاً جمله: بچه‌های کوچک شیرینی شکلاتی را خیلی دوست دارند. می‌تواند به دسته از کلمات بهم پیوسته تقسیم شود: "بچه‌های کوچک - شیرینی شکلاتی را - خیلی

دوست دارند. "حال می‌توان با خلاصه‌کردن هریک ازین دسته‌ها صورت جمله‌راساده‌ترکرد: " بچه‌ها - شیرینی را - دوست دارند" یکبار دیگر هم می‌توان این جمله را بدین صورت خلاصه کرد:

"بچه‌ها دوست دارند".

این شیوه<sup>۱</sup> خلاصه‌کردن را می‌توان با نمودار زیر نشان داد:

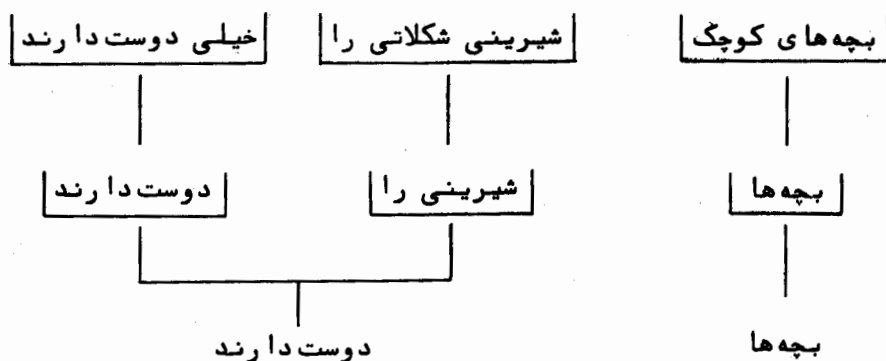

با اینکه می‌توان یک جمله را چندین بار خلاصه کرد ولی جمله<sup>۱</sup> پایه تغییر نمی‌کند. بنابراین اصل همان جمله<sup>۱</sup> پایه است که از چند حلقه تشکیل شده است و هر بار می‌توان با افزودن کلمه‌ای به یکی از اجزای جمله<sup>۱</sup> پایه آنرا بصورت دسته‌ای از کلمات بهم پیوسته تبدیل کرد (۱). نمودار زیر چگونگی گسترش جمله<sup>۱</sup> پایه را با افزودن بر تعداد اجزای بهم پیوسته<sup>۱</sup> هر دسته نشان می‌دهد.

۱- برای اطلاع بیشتر رجوع کنید به کتاب یاد شده<sup>۱</sup> چا مسکی (ساختهای نحوی) صفحات ۲۶ - ۳۳، و صفحات ۲۴-۳۴ از کتاب "منتخباتی از چا مسکی".

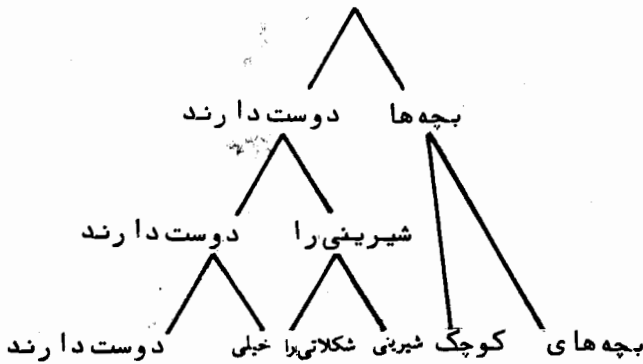

این گونه نمودارها که شیوه گسترش جمله را از طریق بسط دادن اجزای اصلی نشان می‌دهند "نمودار درختی" (tree diagram) نامیده می‌شوند. ساخت جمله فوق را می‌توان یکبار دیگر نیز بصورت زیر توضیح داد:

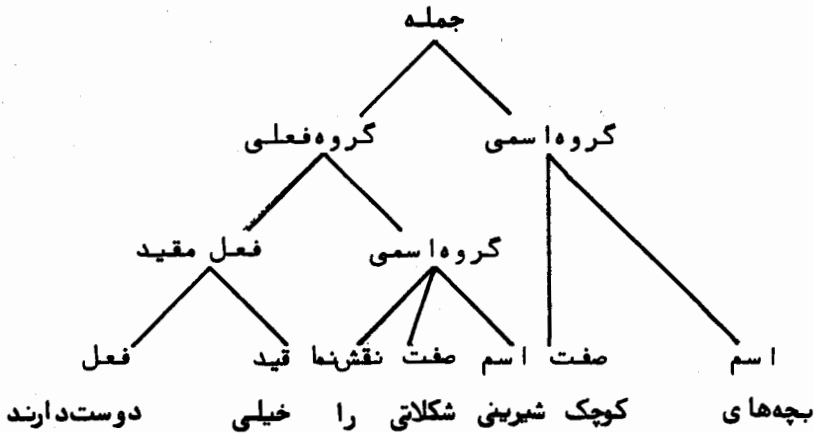

این نمودار درختی را می‌توان بصورت فرمول بندی زیر بازنویسی کرد:



## جمله ←

- ۱- گروه اسمی + گروه فعلی
  - ۲- اسم + صفت + گروه فعلی
  - ۳- اسم + صفت + گروه اسمی + فعل مقید
  - ۴- بچه‌های + صفت + گروه اسمی + فعل مقید
  - ۵- بچه‌های + کوچک + گروه اسمی + فعل مقید
  - ۶- بچه‌های + کوچک + اسم + صفت + نقش نما + فعل مقید
  - ۷- بچه‌های + کوچک + شیرینی + صفت + نقش نما + فعل مقید
  - ۸- بچه‌های + کوچک + شیرینی + شکلاتی + را + فعل مقید
  - ۹- بچه‌های + کوچک + شیرینی + شکلاتی + را + قید + فعل
  - ۱۰- بچه‌های + کوچک + شیرینی + شکلاتی + را + خیلی + فعل
  - ۱۱- بچه‌های + کوچک + شیرینی + شکلاتی + را + خیلی + دوست دارند.
- این شیوه، تحلیل نحو و ساختمان جمله‌های زبان نیز با اینکه از شیوه اول کارآیی بیشتری داشته و ظاهراً از روشنی و سادگی بیشتری برخوردار است، نمی‌تواند در مورد همه جملات زبان صادق باشد و عملاً "زبان‌شناس را با مشکلاتی روبرو می‌کند، زیرا اولاً، نمی‌تواند تمامی قواعد سازه‌ای و یا ساختهای جملات موجود در یک زبان را توجیه کند و عملاً به عناصری برخوردار می‌کنیم که جای آن را در نمودار نمی‌توان مشخص کرد. ثانیاً برخی از جمله‌ها که از لحاظ معنی کاملاً متفاوتهند دارای نمودار درختی یکسانی هستند و برعکس گاه جملاتی که هر دو یک معنی دارند نمودار درختی شان متفاوت می‌شود. بعبارت دیگر این شیوه نمی‌تواند همیشه پیوستگی و ارتباط ساختمان اجزای آن دو جمله‌ای را که شخص احساس می‌کند تشابه معنایی دارند، نشان بدهد و از سوی دیگر گاهی جملاتی را که دارای تفاوت معنایی هستند از حیث ساخت بهم مرتبط می‌سازد. این شیوه، بررسی نحوی اصطلاحاً "phrase structure grammar" خوانده می‌شود که در فارسی به "دستور سازه‌ای" یا "گروه ساختی" و یا "ساختمان گروهی" ترجمه می‌شود.

## شکل دستورگشتاری

مسأله یکی بودن نمودارهای درختی جمله‌هایی که معنایی یکسانی ندارند و یا بعکس متفاوت بودن نمودارهای درختی جمله‌هایی که هم معنی هستند چامسکی را برآن داشت تا شکلی جدید برای دستور زبانی پیشنهاد کند، او متوجه شد که می‌توان برای ساختن جملات از تعداد کمتری نمودار درختی استفاده کرد. مثلاً "جملات معلوم، مجهول، پرسشی و منفی را به یک درخت واحد، مربوط ساخت و این درخت را فرم "زیربنایی" جملات متفاوت معلوم و مجهول و پرسشی و منفی و... قرار داد. همین درخت "زیربنایی" با اعمالی که به "گشتار" یا "تأویس" (transformation) معروفند، به ساختهای درختی گوناگون تغییر شکل می‌یابد، به نمودار زیر توجه کنید:

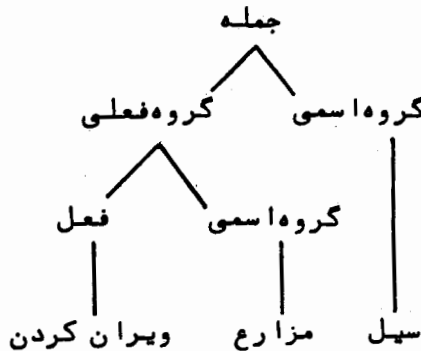

این "صورت اصلی" می‌تواند "زیربنای" چند جمله باشد که از روی یک تصور معنایی واحد پدید آمده می‌شود. اگر قرار باشد که این صورت "زیربنایی" "یا" ژرف ساخت "نهایتاً به صورت یک جمله" معلوم داشته شود، همه عناصر جمله، در این صورت زیرین، در جای مناسب خود قرار دارند و فقط باید قاعده لازم برای تبدیل فعل به زمان مناسب رعایت گردد. تا از این صورت ژرف ساختی، صورت "روساختی" سیل مزارع را ویران کرد بدست آید. اما برای اینکه این ژرف ساخت به یک جمله

"مجهول" یا "سؤالی" و یا "منفی" بدل شود، با یادگشتارهایی بر روی آن انجام بگیرد تا به تدریج آن را به صورتهای مختلف مبدل کند. این جملات مختلف که از روی همان صورت "زیر ساخت" و یا "پایه" بدست می آیند، اصطلاحاً "روساخت" نامیده می شوند. به جملات "روساختی" زیر که از همان جمله "ژرف ساخت" با لادست آمده اند توجه کنید:

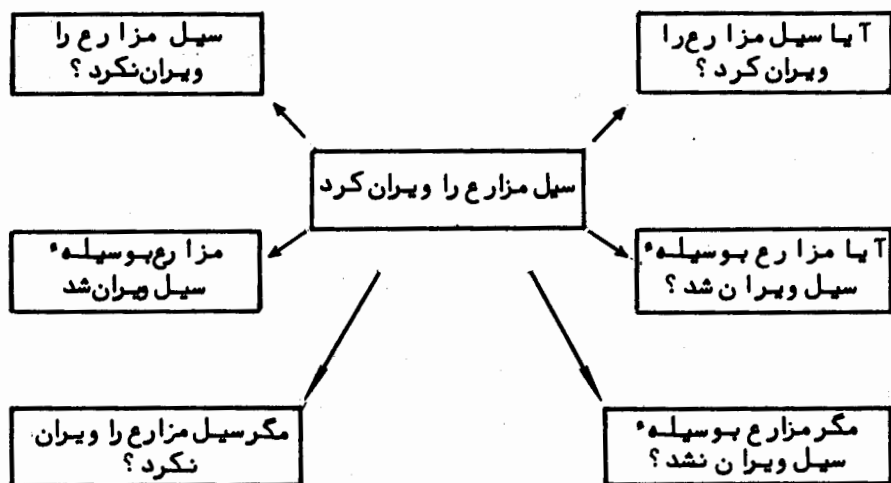

به اعتقاد چامسکی ازین طریق می توان تشابه و یا تفاوت معنایی دو جمله را توجیه کرد و ابهاماتی را که در جملات روساختی وجود دارد بیهان نمود. زیرا که چنین تشابهات و تفاوتهایی، به چگونگی "ژرف ساخت" این قبیل جملات برمی گردد. چرا که دو جمله "تفاوت هم" معنا از یک "ژرف ساخت واحد" و دو جمله "ظاهراً شبیه بهم مختلف المعنی" از دو "ژرف ساخت متفاوت" حاصل شده اند.

برای روشن شدن ارتباط "ژرف ساخت" و "روساخت" باید بگوییم: وقتی جمله ای مبهم است، برای رفع ابهام قاعدتاً آنرا معنی می کنیم. یعنی جمله ای دیگر بیان می کنیم که این جمله دوم همه اطلاعات لازم برای دریافت معنی جمله اول را در برداشته باشد. پس

جمله دوم که ابهام جمله اول را برطرف می‌کند، همان "ژرف ساخت" است که مطابق قواعد اصلی نحو زبانی پرداخته شده است. از آنجا که این - جمله دوم = ژرف ساخت - ابهام را رفع کرده و معنی را روشن می‌کند، می‌توان گفت که در سطح زیرین (ژرف ساخت) "معنی" و "نحو" زبان منطبق می‌شوند.

این یکپارچگی "معنی" و "نحو" در بخش ژرف ساخت حائز اهمیت و درخور توجه است. هم‌اذا این روست که برخی از زبان‌شناسان متأخر معنی را در حکم زیربنایی می‌دانند که حتی یک قشر ژرف ترازنحو قرار می‌گیرد و بصورت نمودارهای زیر با صورت صوتی مربوط می‌شود.<sup>(۱)</sup>

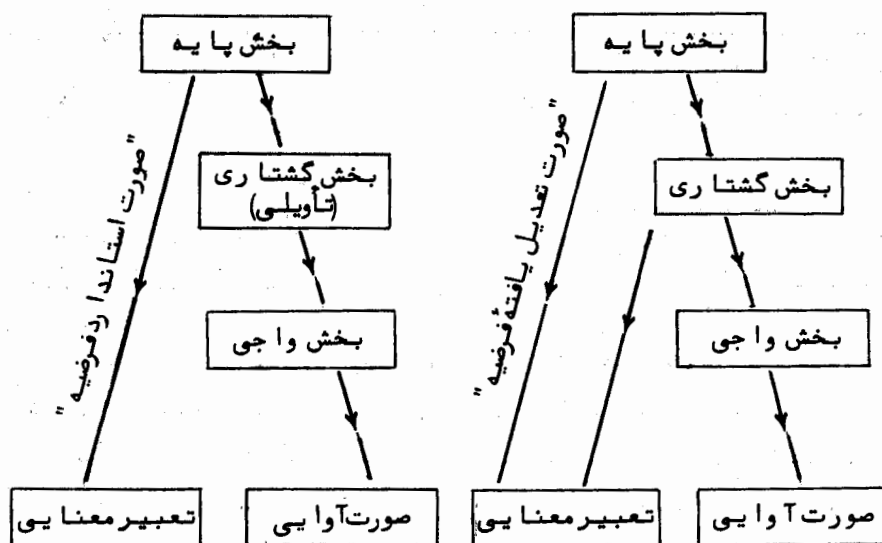

(۱) - برای اطلاع بیشتر درباره ارتباط معنی و نحو و نمودارهای آن رک. کتاب "منتخباتی از چامسکی" صفحات ۱۰۰ تا ۱۲۰، J.P.B. Allen and Paul van Buren, Chomsky Selected Readings, Oxford, 1971, pp. 100-120

بطور کلی آخرین شکل دستورپیشنهادی چا مسکی شامل سه بخش مهم فرض شده است :

- ۱- بخش پایه ( زیرساخت )
- ۲- بخش گشتاری ( تاویلی )
- ۳- بخش واجی ( روساخت )

این دستور به دستگامی تشبیه شده که جمله به ترتیب از یکا یک بخشهای آن عبور می‌کند تا از ژرف ساخت به "روساخت" تبدیل شود. مختصراً اینکه: ارتباط مرتب (معنا - نحو- آوا) جملات زبانی را تولید می‌کند. یعنی ساخت معنایی یک زبان به دستگیری ساخت نحوی آن زبان، به ساخت آوایی تبدیل می‌شود. آنچه که بوسیله اصوات در قالب قواعد آوایی ادا می‌شود، شکل روساختی است که به وسیله تاویلهایی از روی شکل ژرف ساخت حاصل می‌گردد. صورت ژرف ساخت نیز خود تماماً اطلاعات لازم برای رساندن معنا و مفهوم اصلی را در بر دارد. نمودار زیر ارتباط (معنا - نحو- آوا) را نشان می‌دهد:

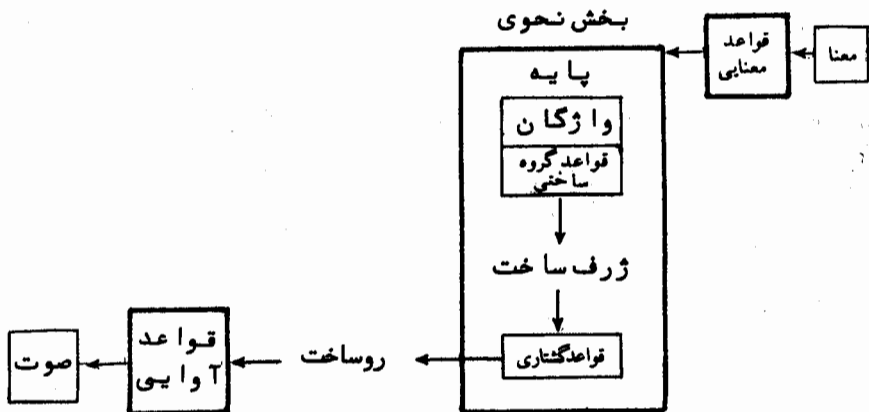

## پرسشها

- ۱- منظور از "نحو" زبان چیست؟
- ۲- آیا زبانهای خویشاوند دارای نحو مشترکی هستند؟
- ۳- کدامیک از زبان‌شناسان برای شناخت اجزای کلام و دست یافتن به قواعد نحوی، صورت را بر معنایی مقدم می‌دارند؟
- ۴- منظور از دستور زبان "زایشی" یا "تولیدی" چیست؟
- ۵- چه تکواژهایی "آمیزه" نامیده می‌شوند.
- ۶- آیا می‌توان از طریق تجزیه اول تکواژهای همه زبانها را بدست آورد؟
- ۷- کدام زبان‌شناس مسأله "توانش" و "کنش" زبانی را مطرح نمود؟ و آیا می‌توان کنش و توانش زبانی را با جوه دوگانه زبان یعنی "زبان" و "گفتار" مقایسه کرد؟
- ۸- منظور از اصطلاحات: "ساخت آوایی"، "ساخت معنایی" و "ساخت نحوی" زبان چیست؟
- ۹- "نحو" در دستور زایشی چه اهمیتی دارد؟
- ۱۰- تفاوت جملات "روساختی" و "ژرف ساختی" در چیست؟
- ۱۱- هرگاه در معنی و مفهوم روساختی ابهامی موجود باشد به چه طریق می‌توان این ابهام را برطرف نمود؟
- ۱۲- از نظر پیروان "دستور زایشی" یک دستور زبان باید چه خصوصیتی داشته باشد؟
- ۱۳- منظور از گشتاریا تاویل جمله چیست؟

- ۱۴- پیروان دستورگشتاری چه ایرادی بردستور-  
نویسان ساختگرا می‌گیرند؟
- ۱۵- قواعدی که جملات ژرف ساختی را به جملات روساختی  
بدل می‌کنند چه نام دارند و چیستند؟

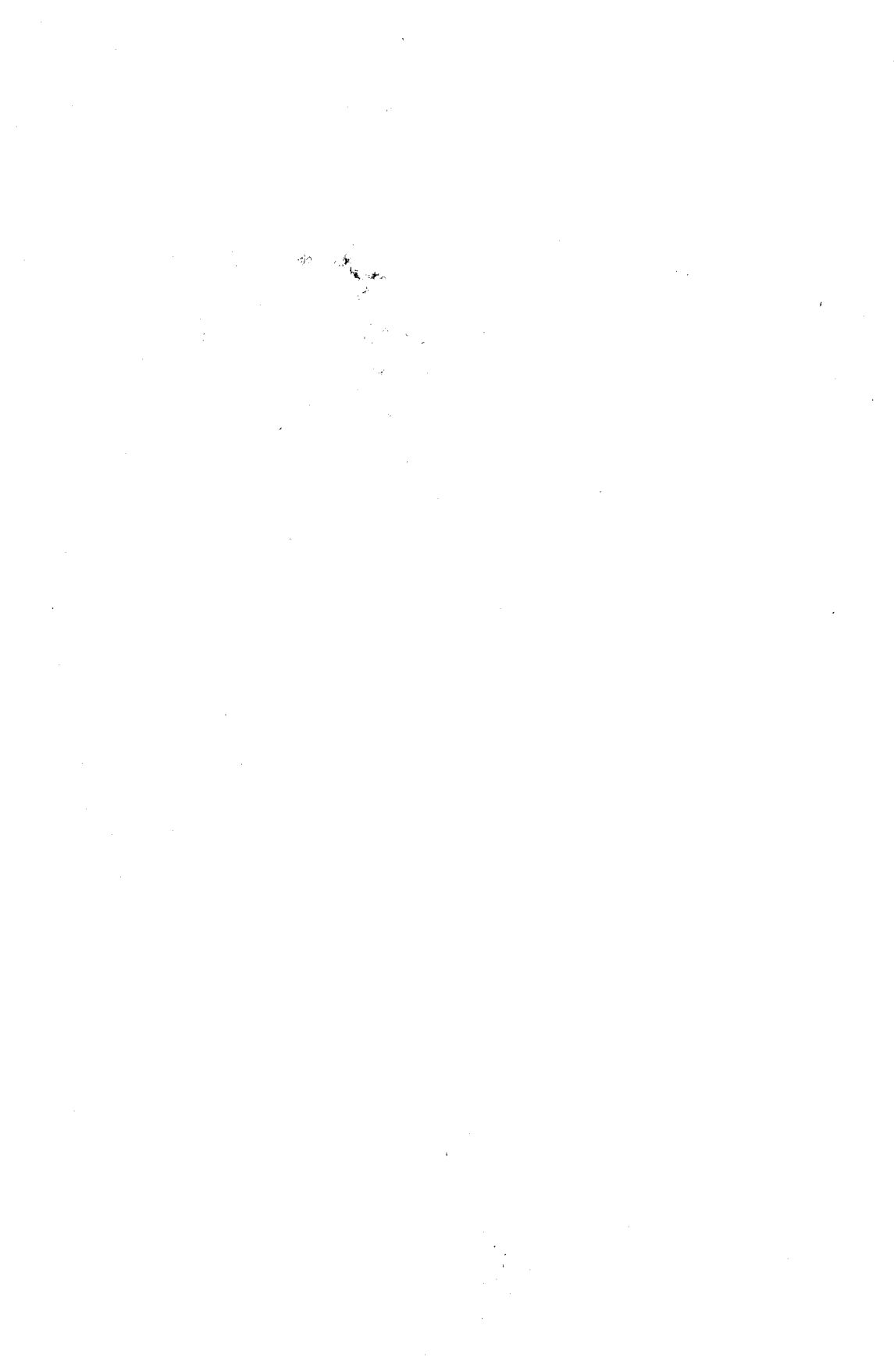



## بخش هشتم

بررسی معنی

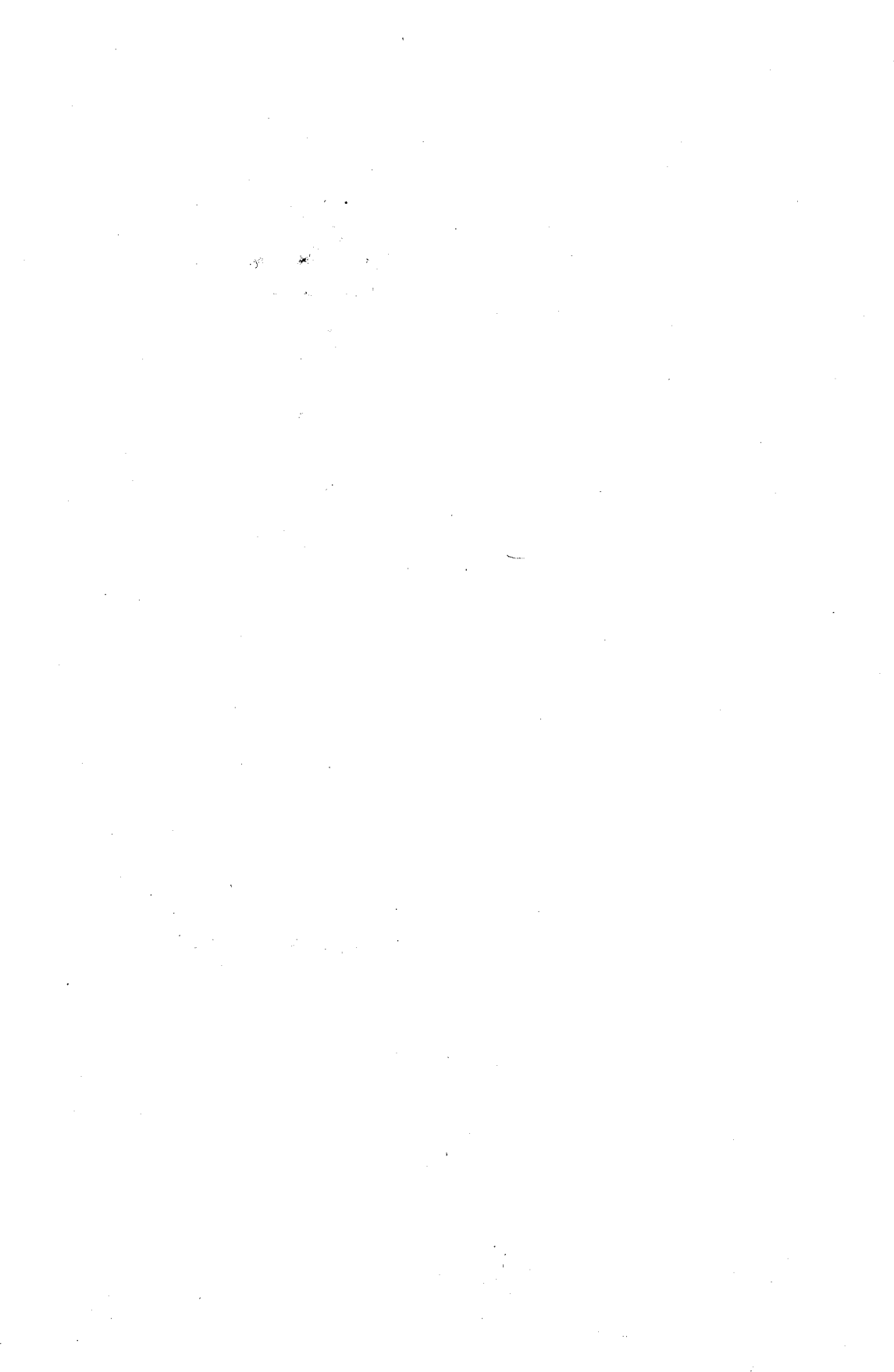

## معنی شناسی

(یکی از بخشهای دانش زبان‌شناسی نوین "معنی شناسی" (semantics)<sup>(۱)</sup> است که در سالهای متأخر مورد توجه خاص زبان‌شناسان قرار گرفته است. زیرا از یکسوی می‌توان زبان را به شکل پدیده‌ای که دارای دو حوزه است در نظر گرفت: یکی حوزه لفظ و دیگری حوزه محتوا. در حوزه لفظ زبان‌شناسی با صورت یا شکل عناصر زبانی سروکار دارد و در حوزه محتوا با معنا. از سوی دیگر برداشت اهل زبان از عالم خارج و جهان بیرون بوسیله قالبهای زبانی صورت می‌گیرد و معنا شناسی بجهت پیوند نزدیکی که با عالم خارج دارد یکی از بخشهای مهم زبان‌شناسی را تشکیل می‌دهد)

(منظور اصلی از معنی شناسی، شناخت توانایی سخنگویان به یک زبان در فهمیدن صحبت‌ها و بی بردن به منظورهای یکدیگر است) و زبان‌شناس باید در یادگیری بد که به چه دلیل سخنگوی یک زبان با شنیدن پاره‌ای از کلمات معنی و مفهومی برای آن متصور شده و لذا آنرا با معنی می‌داند و برخی دیگر را مهمل و بی معنی می‌خواند. و نیز بعضی از جملات هم زبان خود را فهمیده، می‌پذیرد و بعضی دیگر را بعنوان جملات بی معنی رد می‌کند، حتی اگر قبلاً "هیچیک از آنها را نشنیده باشد!

---

۲  
۱- این کلمه از اسم یونانی sema (نشانه، علامت) و فعل semaino (علامت دادن، معنی دادن) اخذ شده است.

## معنی وجهان بیرون

قبلاً "در بخش تجزیه، دوگانه زبان دیدیم که کوچک‌ترین واحدهای معنی دار زبان "تکواژ" نامیده می‌شوند و تکواژها از نظر کمی و کیفی معنایی قابل تقسیم به دو دسته "قاموسی" و "دستوری" هستند. (رک، بخش صرف و نحو ص ۱۷۸) معمولاً "تکواژهای قاموسی معنایی مستقل دارند و از این لحاظ "پر" (full morpheme) خوانده می‌شوند. ولی معنای تکواژهای دستوری که عمدتاً مستقل نبوده و از همین رو "خالی" (empty morpheme) نامیده می‌شوند، در ارتباط با تکواژهای دیگر درون جمله روشن می‌گردد. از این رو برای تمییز و تشخیص کمیت و کیفیت معنایی هر واژه باید معنی آن از دو جنبه مورد ملاحظه زبان‌شناس قرار بگیرد. زیرا از آنجا که هر واژه خود عنصری است از عناصر وابسته به یک نظام طرح دار زبانی، از یکسو معنای آن نیز بستگی به روابطش با سایر واژه‌های داخل آن نظام دارد و از سوی دیگر معنی این واژه با چیزها یا امر مشخصی در جهان بیرون ارتباط می‌یابد. همچنانکه واژه "چکمه" از یکسو در نظام زبانی با واژه‌های :

کفش  
دم‌پایی  
پوتین

خاصی از پا پوش مربوط می‌شود.

دم‌پایی ← چکمه → پوتین  
کفش



این هر دو جنبه حائز اهمیتند و مکمل یکدیگر بشمار می‌روند. از این رو برای شناخت دقیق معنای یک واژه، ابتدا باید با توجه به روابط درونی بین عناصر زبانی و نادیده گرفتن جهان بیرون، آنرا در دو زمینه: "روابط همنشینی" و "روابط جانشینی" مطالعه نمود و سپس به بررسی نموده‌های جهان بیرون آن واژه پرداخت و بعبارت دیگر مصداق آنرا در عالم خارج شناخت که مثلاً واژه "چکمه" مبین کدام شیئی مشخص عینی در جهان خارج است.

## حوزه‌های معنایی

همچنانکه در تعریف جوهر و اصل زبان گفته شد، هر عنصر یا نشانهٔ زبانی از ایجاد رابطه بین یک لفظ با یک معنی پدید می‌آید. بهمین جهت واژگان زبان هر کدام مستقیماً با معنایی مشخص و مستقل ارتباط دارند. ولی با در نظر گرفتن ویژگی دیگر زبان که با عنوان "سیستم" یا "دستگاه" خوانده می‌شود (برای تعیین ارزش دقیق معنایی هر عنصر زبانی باید به روابط درونی نظام زبان توجه کرد). زیرا با اینکه هر لفظ با معنی خاصی ارتباط دارد و بطور کلی واژگان هر زبان از روی همین ارتباط بوجود آمده‌اند، ارزش معنایی واقعی یک واژه یا به عبارتی دیگر، نقش معنایی و کاربردی آن واژه، درون جمله و در ارتباط با اجزای دیگری که با آن هم‌نشین شده‌اند و می‌توانند جا‌نشین آن بشوند، روشن می‌گردد. بدین ترتیب با رهای معنایی هر واژه درون نظام زبانی که با توانش زبانی ارتباط می‌یابد گسترش یافته می‌تواند مرتباً در ارتباط با عناصر دیگر مفاهیم و معانی متعدد و گوناگونی ارائه نماید. در حقیقت این قابلیت ارائه مفاهیم مختلف به خود واژه‌بتهایی مربوط نمی‌شود بلکه از رابطهٔ هم‌نشینی آن با عناصر دیگر بر روی زنجیر گفتار ناشی می‌گردد. بنا بر این، هر واژه می‌تواند در معنای واژه‌های هم‌نشین با آن در یک جمله، تأثیر داشته باشد. به سخن دیگر، هر نشانهٔ زبانی دو معنای "مستقیم" و "غیر مستقیم" دارد. زیرا هر واژه علاوه بر اینکه در فهرست واژگانی زبان مستقیماً با معنای مستقل و مشخصی ارتباط می‌یابد، بطور غیر مستقیم نیز می‌تواند در معنای واژه‌جانبی خود تأثیر بگذارد و حتی در برخی از موارد با هم معنایی آنرا نیز بر طرف نماید. چنانکه در دو جملهٔ: "مسعود شیر را کشت" و "مسعود شیر را ریخت" چنانکه در دو واژهٔ "کشت" و "ریخت" علاوه بر اینکه خود با معنایی مشخص ارتباط دارند معنی واژهٔ پیشین یعنی "شیر" را هم

روشن می‌کنند. بهمین دلیل گفته می‌شود ارزش معنایی یک نشانه<sup>۴</sup> زبانی در "نظام کلی" یا "سیستم زبان" و در ارتباط با عناصر دیگر دقیقاً روشن و آشکار می‌گردد. همچنانکه واژه<sup>۵</sup> "دست" معنی مشخص و روشنی در فهرست واژگانی زبان دارد. ولی در همنشینی با عناصر دیگر زبان (در ترکیب) معانی متعدد و گوناگونی ارائه می‌دهد و امکان جانشینی آن با نشانه‌های بیشتری از زبان فراهم می‌گردد. از جمله:

( دستی و کاهلی )	دست روی دست گذاشت .
( توان - امکان )	فقط همین از دستش برمی‌آمد .
( همه‌کاره )	فلان دست راست رئیس است .
( کمک )	این کار بی‌دستباری او ممکن نیست .
( اقدام )	به هیچ کاری دست نزد .
( تقلا )	در آن ورطه دست و پا می‌زد
( تأخیر )	برای انجام آن کار دست دست نکن .
( شرکت )	بهبتر است در امور خیریه دستی برسانید . ( شرکت )

۴ رابطه همنشینی کلمات نه تنها در تحدید و تعیین معنای یک واژه و نقش کاربرد آن دخالت دارد، بلکه در هر ترکیب اجزای جانشین شونده یا آنرا تعیین می‌کند. همچنانکه در عبارات بالا مشاهده شد، واژه‌های همنشین با " دست " مشخص می‌کنند که به جای بخشی از عبارت که " دست " نیز جزو آنست، کدام عناصر زبانی دیگر می‌توانند به کار روند. به سخن دیگر، توسعه روابط همنشینی واژه‌ها (بوسیله ترکیب) موجب توسعه روابط جانشینی اقلام زبانی نیز می‌گردد.

همچنین از طریق بررسی روابط همنشینی عناصر زبانی می‌توان عناصر همساز در جمله را نیز شناخت و دریافت که اجزای کدام مقوله‌ها

معمولا" در کنار هم واقع می‌شوند و حتی می‌توان معین نمود که از میان اجزای یک مقوله<sup>۱</sup> مشخص، کدام یک از نظرات بابط معنایی با واژه‌هایی خاص همسازی دارند و می‌توانند در کنار آنها قرار بگیرند. مثلا" واژه‌های: دیروز، دیشب، پارسال، با افعال ماضی همسازی دارند و لی واژه‌های: فردا، سال دیگر، بهار آینده، با افعال ماضی همسازی ندارند. همچنانکه واژه<sup>۲</sup> "آب" را می‌توان از نظر ارتباط معنایی با اجزائی از مقوله<sup>۳</sup> صفت نظیر: سرد، گرم، داغ، یخ، جوش و مانند اینها و همچنین با اجزائی از مقوله<sup>۴</sup> اسم مانند: حوض، دریا، سماور، کوزه و غیره منسب کرد.

( روابط جانشینی واژه‌ها نیز از نظر تمایز معنایی از دو سوت‌آثیر دارد. یکی اینکه مشخص می‌کند کدام دسته از عناصر زبانی می‌توانند در بافتی مشخص (رو ساخت جمله‌ای معین) جانشین یکدیگر شوند بدون اینکه ترکیب جمله را بهم بزنند که ازین طریق می‌توان بافت‌های "هم‌معنا" را نیز تشخیص داد. دیگر اینکه با توجه به روابط جانشینی، معانی عناصری که بر روی محور جانشینی قرار دارند دقیق‌تر روشن می‌گردد. چنانکه واژه<sup>۵</sup> "نوجوان" بتنهایی همان وضوح معنایی را ندارد که در ارتباط با "خردسال، نوجوان، جوان" دارد. همان‌طور که واژه<sup>۶</sup> "گرم" در ارتباط با "سرد، داغ و جوش" معنایی دقیق‌تر ارائه می‌دهد.

یکی از راه‌های بررسی حوزه‌های معنایی واژگان - با توجه به ساخت وابستگی معنایی زبان - پی بردن به روابط درونی اقلام واژگانی است و تنها پس از شناخت این روابط است که می‌توان حوزه‌های معنایی آنها را مشخص کرد و بر حسب روابط منطقی موجود بین عناصر زبانی امکانات همنشینی و جانشینی آنها را تعیین نمود. زیرا واژه‌ها علاوه بر معانی اصلی و اولیه<sup>۷</sup> خود، می‌توانند از طریق ترکیب با شکواژها و یا واژه‌های دیگر، نقش معنایی جدیدی را به عهده بگیرند و یا با استفاده از شم زبانی وقابلیت‌های دیگر، معانی

مجازی متفاوتی را ارائه نمایند. تمام این معانی متعدد و متفاوت واژه‌ها درون دستگانه زبان و در ارتباط با عناصر دیگر زبانی مشخص می‌گردد.

بطور کلی بررسی روابط همنشینی و جانشینی واژگان که با توجه به روابط درونی اقلام واژگانی صورت می‌گیرد، علاوه بر اینکه امکان طبقه‌بندی اجزای زبانی را فراهم می‌آورد، شناخت بافت‌های هم‌معنا ( مترادف )، جدا معنا ( متضاد ) و چند معنا را نیز ممکن می‌سازد. یکی از راهها و اصول طبقه‌بندی اجزای زبانی تجزیه و تحلیل معنایی یا به عبارت دیگر " تجزیه مؤلفه‌ای " ( Componential analysis ) می‌باشد.

### تجزیه مؤلفه‌ای

منظور از تجزیه مؤلفه‌ای اینست که بدانیم هر واژه چه واقعیت‌هایی را بیان و توجیه می‌نماید. مثلاً واژه " مادر " بیانگر واقعیت‌های : انسان ، تأنیث ، بالغ ، بچه دار ، می‌باشد. از میان چهار واژه " زن " ، " میش " ، " مرغ " و " مادیان " که همگی در مؤلفه " مادیگی " مشترکند، تنها " میش " و " مادیان " در مؤلفه " چهارپایی " اشتراک دارند. بدین ترتیب واژه‌ها به انواع مؤلفه‌ها یا مشخصه‌های معنایی آنها تفکیک می‌شوند. همچنانکه " زن " در برگیرنده مشخصه‌های معنایی: " انسان " ، " مادیانه " ، " بالغ " می‌باشد. این عمل یعنی تجزیه مشخصه‌های ممتاز معنایی یک واژه در تنظیم فرهنگ‌های لغت نیز اغلب ملحوظ و متداول است. مثلاً در کتاب لغت در توضیح واژه " میش " آمده است: " گوسفند ماده پشم‌دار " یا " ماده " گوسفند، جانوری است از خانواده تهی شاخان، از نشخوارکنندگان " ( رک. حاشیه برهان قاطع ).



این روش تجزیه و تحلیل معنایی، در زبان‌شناسی به "تجزیه مؤلفه‌ای" معروف است.

### ساخت سلسله مراتبی مشخصه‌های معنایی

برای طبقه‌بندی مشخصه‌های معنایی معمولاً از نمودارهایی که در آن مشخصه‌های عام‌تر و کلی‌تر در بالا قرار گرفته و به ترتیب مشخصه‌های اختصاصی‌تر در زیر قرار می‌گیرند استفاده می‌کنیم. این نمودارها ساخت سلسله‌مراتبی مشخصه‌های معنایی را آشکار می‌کنند. ما نند نمودار زیر:

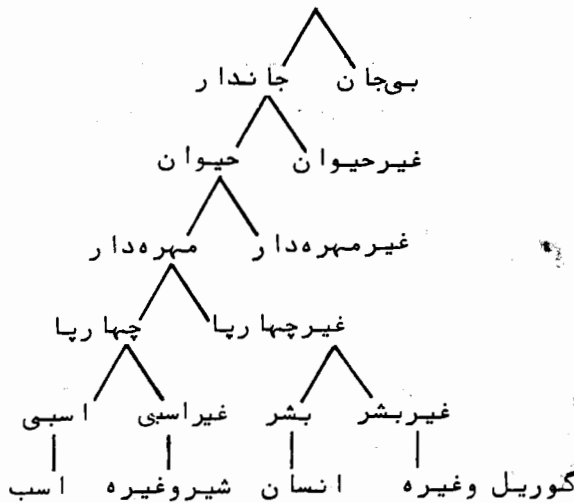

با توجه با این نمودار روشن می‌شود که مشخصه‌های معنایی واژگان با یکدیگر فرق می‌کنند. آنهايي که در بالای نمودار قرار می‌گیرند دارای مشخصه‌های کلی‌تر و مؤلفه‌های کم‌تری هستند و هر چه پایین‌تر می‌آیند دارای مشخصه‌های جزئی‌تر و مؤلفه‌های بیشتری

می‌کردند. بنابراین مشخصه "چهارپا" متضمن مؤلفه‌های : "مهره‌دار"، "حیوان" و "جاندار" است. درحالی‌که واژه "مرد" متضمن مؤلفه‌های: "مذکر"، "انسان" "غیرچهارپا"، "مهره‌دار"، "حیوان" و "جاندار" است.

### مشخصه‌های متقاطع

دربررسی مشخصه‌های معنایی همیشه نمی‌توان از نمودارهایی که سلسله مراتبی را نشان می‌دهند سود جست زیرا گاهی مؤلفه‌هایی — مشخصه‌ها از نظر کلیت و عمومیت در یک ردیف قرار دارند و نمی‌توان از میان دو مشخصه یکی را کلی‌تر و عام‌تر از دیگری دانست. مثلاً هیچ معیار و ملاکی در دست نیست تا از بین مشخصه‌های : "بزرگ" و "نر" یکی را کلی‌تر بدانیم. زیرا هیچیک از این دو شامل آن دیگری نمی‌شود. بنابراین نمی‌توان آنها را به ترتیب بدنبال یکدیگر قرار داده و بصورت سلسله مراتبی نشان داد. بدین جهت از نمودار دیگری بشکل زیر استفاده می‌کنیم:

یا به این شکل :

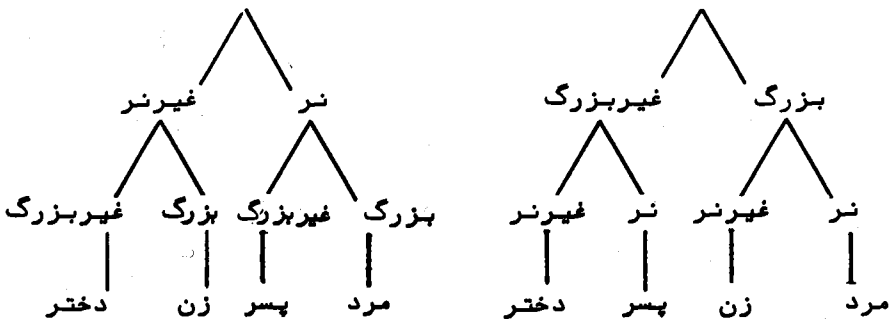

این گونه مشخصه‌ها و مؤلفه‌هایی را که نمی‌شود بصورت "سلسله مراتبی" رده‌بندی کرد، "مشخصه‌ها" یا "مؤلفه‌های متقاطع" می‌نامند.

(cross - classifying features) می‌نامند. (۱)

در معنی‌شناسی باید توجه داشت که در هر زبانی برای ساختن اقلام واژگانی از مشخصه‌ها و مؤلفه‌های ویژه‌ای استفاده شده و هیچ دو زبانی نیست که مشخصه‌های معنایی واژگان آنها کاملاً قابل تطبیق بایکدیگر باشد. و با اینکه گاهی برخی از واژه‌ها که مصداق آنها در جهان بیرون یکسان است مشخصه‌های مشابهی دارند ولی معمولاً در چنین مواردی نیز اختلافاتی از نظر مؤلفه‌های معنایی آنها چشم می‌خورد. مثلاً: زبان فارسی مشخصه‌های: "گا و بودن"، "مادینگی" و "برزگ" را برای واژه "گا و ماده" انتخاب می‌کند. ولی زبان هندی بدلیل فرهنگ و آیین خاص سخنگویان خود، مشخصه "مقدس بودن" را نیز بدان می‌افزاید. همچنین ممکنست سخنگویان زبان دیگری ازین واژه مشخصه‌های معنایی: "نشوارکننده"، "شیرسازنده" و... را دریابند. و چون این اختلاف بدان علت است که در هر زبانی مشخصه‌ها و بارهای معنایی کلمات متکی بر فرهنگ، سنن، آداب و رسوم است که بافت اجتماعی خاصی را که قلمرو آن زبانست بوجود می‌آورد. و از آنجا که این مبانی در اجتماعات گوناگون، گونه‌گون است، تنهـا گویندگان یک اجتماع خاص بر تمامی مؤلفه‌ها و بارهای معنایی واژگان زبان خود آگاهند و نباید اشتراک و شباهت ظاهری مؤلفه‌ها موجب اختلاط معانی واژه‌ها در زبانهای مختلف بشود. (رک. بخش: اصل نسبت در زبان ص ۸۸) مثلاً بارهای معنایی واژه "دراز" در زبان فارسی کاملاً منطبق با واژه "tall" در زبان انگلیسی نیست و بهمین علت است که زبانهای مختلف اغلب از نظر معادل‌های واژگانی از یکدیگر متفاوتند و همین امر موجب می‌گردد تا کسانی که دست به ترجمه از زبانی به زبان دیگری می‌زنند با وجود تسلط داشتن

۱- رک. زبان‌شناسی همگانی، تألیف جین اچسون، ترجمه

دکتر حسین وثوقی، انتشارات کتاب سرا، تهران، ۱۳۶۳، ص ۲۱-۱۳۹

بسر مشخصه‌های معنایی ظاهری، بدلیل آگاه نبودن از همه مؤلفه‌های معنایی کلمات، اغلب دچار اشتباهاتی می‌شوند و مفاهیم را به کلی "غلط" و نادرست گزارش می‌نمایند. ازین قبیل است ترجمه: "او مرد سبزی است = he is a green man" چون مترجم به معنایی مجازی "خام‌وبی تجربه بودن" که یکی از بارهای معنایی واژه "سبز" = green "در زبان انگلیسی است، آگاهی نداشته، جمله فوق را بدین صورت نادرست ترجمه کرده است.

مختصراً اینکه برای دسترسی به تمامی بارهای معنایی یک واژه در زبانی باید از طریق بررسی روابط درونی واژگان به همه مؤلفه‌های معنایی آن واژه پی برد. زیرا اغلب تمامی مشخصه‌های معنایی از خود واژه بتنهایی استنباط نمی‌شود بلکه از درون جمله و در ارتباط با واژگان دیگر مشخص می‌گردد. به عبارت دیگر، ممکنست یک واژه بتنهایی دارای مشخصه‌های تألیفی بوده با در نظر گرفتن تجزیه مؤلفه‌ها دارای معنای روشنی باشد ولی از آنجا که یک کلمه معمولاً بتنهایی حامل پیام نیست و باید حتماً در جمله قرار بگیرد تا معنی واقعی آن روشن شود، لذا درون جمله معنایی کاملاً تازه می‌یابد. مثل: "دست" در جمله "او درین کار دست نداشت." و "خام" در جمله: "او مرد خامی است". بنابراین روابط نحوی یک عبارت و نیز بافت فرهنگی و اجتماعی یک جامعه زبانی بارهای معنایی خاصی به یک کلمه می‌بخشند که جزء مؤلفه‌ها نبوده در ساخت "سلسله مراتبی" و همچنین "مشخصه‌های متقاطع" قرار نمی‌گیرند. مثل: بمیخ کشیدن میرآب، شاخ را برداشتن.

همچنین در پارهای از موارد معنی باید از "محتوای کلام" یعنی از کل جمله دریافت شود. زیرا در چنین جملاتی برخلاف معمول، معنی تک تک واژه‌ها با توجه به مشخصه‌های تألیفی آنها مورد نظر نیست. نظیر: "چشم آب نمی‌خورد"، "از دماغ فیل افتاده است"، "سرش بوی قرمه سبزی می‌دهد" و اغلب ضرب‌المثل‌های دیگر.

در سالهای متأخر توجه به معناشناسی و ارتباط ساختهای معنایی با ساختهای نحوی زبان موجب شده است تا میان آراء زبان‌شناسان، در مورد اینکه برای دست یافتن به قواعد ساختاری و دستور زبان باید صورت را بر معنی مقدم دانست و یا اینکه معنی را بر صورت مقدم داشت، اختلاف واقع شود. (برای اطلاع از این اختلاف نظرها و دلایل هر کدام و نیز ارتباط ساخت نحوی و معنایی زبان رجوع کنید به بخش نحو در همین کتاب).

### ارتباط معنی با جهان بیرون

مطلب دیگری که حائز اهمیت است و در معنی‌شناسی مکمل بررسی روابط درونی واژگان می‌باشد، ارتباط معنا و جهان بیرون است و اینکه چگونه یک کلمه با مفهوم یا مصداقی در عالم خارج ارتباط می‌یابد و یک لفظ می‌تواند ما با زای عینی و محسوسی پیدا کند. همچنانکه قبلاً در بخش "جوهر و اصل زبان" گفتیم، بنظر "فردینان دوسوسور" زبان حلقهء رابط بین صوت و فکر است. از اینرو صوت را "دال" و فکر را "مدلول" خوانده این دو را برابر با "لفظ" و "معنی" دانسته است، لذا، "لفظ" همان صوت یا دال است و "معنی" (sense) همان فکریا مدلول. همچنین یادآور شدیم که بنظر این دانشمند، آنچه که از پیوند میان صوت و فکر بعنوان یک عنصر زبانی پدید می‌آید و آنرا "علامت" یا "نشانه" می‌خوانیم فقط بدان جهت ارزش دارد که مبین یک مفهوم ذهنی است. "سوسور" علامت‌ها و نشانه‌های زبانی را امری قراردادی می‌داند و میان نام یک مفهوم و ارزشی که این نام "یا" علامت "در زبان دارد فرق می‌گذارد. زیرا ارزش "نشانه‌های زبانی" از ارتباط آن با مجموعه یا دستگاه یک زبان مشخص می‌شود و از آنجا که زبان بعنوان یک نهاد اجتماعی همراه با تحول جامعه دگرگون شده و بر اثر تغییر نیازهای اجتماع، "الفاظ"

یا "نشانه‌های زبانی" هم‌در رابطه با "مفاهیم" خود دگرگون می‌شوند، یک "لفظ" در تاریخ زندگی یک جامعه همیشه یک "بار معنایی" (semantic load) مشخصی را بدوش نمی‌کشد و همانند ظرفی است که در مسیر تحول جامعه دایما محتوای آن تغییر می‌کند یا به معنی آن افزوده می‌شود. مانند الفاظ: "شوخ"، "دستور"، "ترک" و مانند اینها در زبان فارسی، وجود معانی مختلف در برابر این واژگان در کتابهلی لغت ناظر بر بارهای معنایی متفاوتی است که بنا بر تحولات و نیازهای جامعه ایرانی بردوش این کلمات گذارده شده است. بدین ترتیب یک زبان‌شناس می‌باید هم به رابطه موجود بین "الفاظ" و "معنی" توجه داشته باشد و هم علت‌های دگرگونی و تحول معنایی و هم کمیست و گونه‌های مختلف این تحول را بررسی نماید.

### کاربرد واژگان در یک زبان

واژگانی که در یک دوره و زمان مشخص تاریخی در زبان‌سی بکار می‌روند ممکنست در دوره بعدی بنا بر تغییراتی که در اوضاع و احوال فرهنگی، سیاسی، مذهبی و اجتماعی یک ملت رخ می‌دهد، متروک مانده و از بخش واژگان زبان بکلی حذف شوند. مثلاً در اوایل دوره فارسی نو کلماتی مانند: چرخشت، دارافزین، پیلست، غزغاو، قژاگند، باژ، برسم، میزد، آفرینگان و مانند اینها وجود داشته که می‌توان این کلمات را در نوشته‌ها و اشعار متقدمین باز - یافت ولی در فارسی عصر حاضر این واژه‌ها نه در معنای اصلی خود و نه در معنی جدید دیگری بکار نمی‌روند. لذا از زبان فارسی رایج خارج گشته‌اند.

برخی دیگر از واژه‌ها از یک دوره به دوره دیگر و یا از یک زمان به زمانی دیگر منتقل می‌شوند این انتقال بدو صورت است: یا با همان معنای خاص خود در دوره قبلی در زبان عصر جدید نیز بکار

می‌روند مانند: دست، بوم، شادی و یادر معنایی جدید تر و تازه تر. توضیح اینکه ممکنست بر اثر تحولات اجتماع رابطه بین دال و مدلول سست بشود و لذا کلمه با معنایی جدیدی را بدوش بکشد. مانند واژه‌های: دیو، ده، شهر، دین، سوگند، یزدان، نماز و مانند اینها که از روزگار باستان به زمان حاضر نیز رسیده اند ولی معنای آنها فرق کرده است. گاهی ممکنست یک واژه در مسیر تحول خود در زمانهای مختلف معانی متعددی را با خود همراه ساخته و در یک دوره جدیدتر در همه آن چندین معنا بکار رود. مانند: گاه، باد، یاره، راست و مانند اینها.

همچنین ممکنست بر اثر تغییراتی که در جامعه رخ می‌دهد، برای نامیدن پدیده‌های جدید واژه‌های تازه‌ای وضع شده به‌کار روند که در دوره‌های قبلی وجود نداشتند. از اینروست که گفته می‌شود تغییرات واژه‌های یک زبان و دیگر گونیهای معنایی کلمات همیشه با تغییر در ساخت فرهنگی و اجتماعی ملتها همراه است و از این رهگذر است که واژه‌های کهن رفته رفته منسوخ می‌شوند و واژه‌های نو، متناسب با دنیای جدید بوجود می‌آیند.

برای ساختن واژه‌های جدید در یک دوره از روشهای مختلفی استفاده می‌شود از جمله:

(۱) قرینه‌سازی: گاه یک شیئی تازه به قرینه کلمه‌ای دیگر نام‌گذاری می‌شود مانند: ماشین عکاسی، ماشین رختشویی، ماشین ظرفشویی، ماشین ریش تراشی.

(۲) ترکیب: یکی دیگر از روشهای متداول برای ساختن واژه‌ای جدید ترکیب دو یا چند واژه موجود در زبان است. مانند: دزدگیر، در بازکن، بلندگو، شیرداغ کن.

(۳) افزایش وند: با افزودن پساوند و پیشاوند به کلمات موجود می‌توان واژگان فراوانی ساخت مانند:

فرایند، بسامد، دانشگاه، هنرکده، پیشکام و مانند اینها.

(۴) تلفیق و امتزاج: گاهی برای نام‌گذاری دو واژه را با

هم تلفیق کرده واژه جدیدی می‌سازند مانند :

سرکه + انگبین ← سکنجبین

سرکه + ابا ← سکا

میل + ایران ← مبلیران

۵) علایم اختصاری : درپاره‌ای از موارد تنها حرف اول کلماتی چند را با هم ترکیب کرده کلمه تازه‌ای می‌سازند مانند : ساواک ، اوپک ، تسی‌بی تی و نظایر اینها .

علتهای تحول و دگرگونی معنی واژه

علتهای دگرگونی معنی واژه را می‌توان بطور کلی به دو دسته تقسیم کرد : علت‌های خارجی و علت‌های داخلی (۱)

الف - علت‌های خارجی دگرگونی معنی :

اگر سبب تغییر و دگرگونی معنی واژه‌ای در خارج از زبان باشد و بر اثر تغییر یک سنت یا روش یا برداشت اجتماعی تغییری در معنی واژه‌ای ایجاد شود، عامل این دگرگونی را خارجی یا "بیرون زبانی" می‌دانیم. توضیح اینکه کلمات در مفاهیم و معانی خاصی بر مبنای نیازهای یک جامعه وضع شده‌اند و از آنجا که جامعه همانند موجود زنده‌ای دایما در حال دگرگونی و تحول است و بنیادهای آن نظیر : دین ، سیاست ، آداب و رسوم ، حرفه‌ها ، ابزارهای زیستن و مانند اینها پیوسته دستخوش دگرگونی و انقلاب هستند کلمات نیز

۱- برای اطلاع بیشتر در مورد چگونگی تحولات معانی واژگان رک، "تحول معنی واژه در زبان فارسی" تألیف محسن ابوالقاسمی، تهران،



از این تغییرات مصون نمانده بارهای معنایی آنها همراه با تحولات جامعه تغییر می‌یابد و در نتیجه "الفاظ" قالبهایی برای محتوای جدیدتر می‌شوند مثلاً در زمانهای پیشین گودالهایی در زمینهای بلند می‌کنند و آنها را پراز آب می‌کردند تا بر اثر سرمای زمستان آب آن تبدیل به یخ شود و در تابستان بعد مورد استفاده قرار بگیرد. این چاله‌های یخ، "یخچال" نامیده می‌شد و هنوز در زبان فارسی واژه "چال" بمعنی فرورفتگی و گودی است. در مقابل امروزه به یک وسیله گنجه مانندی که با برق کار می‌کند و یخ می‌سازد و برای نگهداری خوراکیها بکار می‌رود "یخچال" گفته می‌شود. همچنین در گذشته برای زخم‌زدن به دشمن و یا تعیین مسافت و مساحت از پیکان یعنی ترکه‌های چوبی نوک تیزی بنام "تیر" استفاده می‌شد که وسیله پرتاب آن کمان بود ولی بر اثر متروک ماندن این وسیله و جایگزین شدن آن با گلوله سربی که از دهانه تپانچه و تفنگ و... خارج می‌شود، این گلوله فلزی نیز که همان عمل زخم‌زدن را انجام می‌دهد "تیر" نامیده می‌شود. همچنین ترس و تشویش و تابو، یکی دیگر از دلایل اجتماعی تحولات معنایی واژه‌ها است که موجب احتراز از بیان برخی از واژه‌ها و استعمال واژه‌های دیگر در آن مفاهیم ترس آور و مذموم است. مانند: "از ما بهترن" بجای واژه "جن"، "در گذشتن" بجای "مردن" و "توالت" و "دستشویی" بجای "موال" و "مستراح".

باید توجه داشت که بطور کلی در مورد تغییر و دگرگونی معنی یک واژه و یا جایجایی و بکارگیری "واژه‌ای دخیل" (loan word) از زبان یا لجه‌ای دیگر بجای واژه‌ای اصیل، نقش اجتماع بسیار مؤثر است. زیرا پسند اجتماع در مورد این قبیل جایگزینی هاد ر زبان بسیار اهمیت دارد و مقبولیت اجتماعی امر پذیرش و جذب آنها را در زبان سرعت می‌بخشد.

در چنین مواردی که کلاً عوامل خارجی تحولات زبانی بشمار می‌روند، تغییرات و جایگزینی‌ها یکباره روی نمی‌دهند. بلکه نخست

صورت جدید در "زبان گفتاری" و همراه با صورتهای موجود قبلی ظاهر می‌شود و پس از زمانی که اهل زبان مفهوم واژه جدید را کاملاً دریافته‌اند، بتنهایی به کار رفته و وارد "زبان نوشتاری" نیز می‌گردد.

### ب- علت‌های داخلی دگرگونی معنی :

اگر سبب تحول معنی کلمه‌ای در خود زبان باشد یعنی تغییر و دگرگونی معنای کلمه بر اثر یکی از قان‌ونهای زبانی صورت گرفته باشد، علت این تحول را "داخلی" یا "درون زبانی" می‌نامند. علت‌های درون زبانی که می‌توانند موجبات تحول و دگرگونی معنایی را فراهم کنند خود چندین نوع هستند از جمله: مشابهت، مجاز ورت، کم-کوشی و قوانین ناظر بر تحولات آوایی و صرفی زبان.

#### ۱- مشابهت

گاهی ممکنست بر اثر شباهتی که بین مدلول‌های دو کلمه وجود دارد، یکی از آن دو کلمه در هر دو مفهوم بکار رود. مانند واژه "نرگس" که علاوه بر معنی اصلی خود در مفهوم "چشم" نیز بکار برده می‌شود. مانند این بیت از حافظ :

در دیرمغان آمدی ارم قدحی در دست

مست از می و میخواران از نرگس مستش مست

از همین قبیل است کلماتی نظیر: "سرو"، "شیر" و "ماه" در مفهوم "شخص خوش قد و قامت"، دل آورو زیبارو". این قبیل معانی، "معانی مجازی" خوانده می‌شوند و در پاره‌ای از موارد معنی مجازی چنان بر معنی اصلی غلبه می‌کند که دیگر کلمه در معنی اصلی خود به کار نمی‌رود. مانند واژه "سپنج" که معنی اصلی آن کاروانسرا و اقامتگاه موقت

مسافران است و کار بهره‌مجازی آن در معانی "موقتی" و "زودگذر" معنی اصلی آنرا از یادها برده است و حتی گاه دیده می‌شود که برای توجیه این معنی جدید مجازی، اتیمولوژی مناسبی نیز ارائه می‌دهند و مثلاً می‌گویند: "سپنج ترکیبی است از سه و پنج". این قبیل اتیمولوژی‌ها تنها به علت در نظر نداشتن معنی اصلی و اولی وازگان است.

در موارد یاد شده شباهت میان معنی اصلی و معنی مجازی جدید امری ظاهری است ولی گاه ممکنست این شباهت ظاهری نباشد و این موقعی است که یکی از آنها مادی و دیگری معنوی باشد. مانند مدلولهای "خام" که معنی اصلی و اولی آن خوراک یا میوه است که هنوز برای خوردن آماده نیست و در معنی ثانوی و مجازی انسانی که آمادگی و تجربه و اطلاعات لازم برای انجام کاری و یادریافت مطلبی را ندارد نیز بکار می‌رود. همچنین واژه "پخته" که بمعنی خوارک و میوه آماده برای خوردن است و در مفهوم انسانی با تجربه و کار آزموده و اندیشمند هم‌بکار برده می‌شود. چنانکه مولوی گوید:

حاصل عمرم سه سخن بیش نیست

خام بدم، پخته شدم سوختم  
 در این بیت هر سه واژه "خام"، "پخته" و "سوخته" در مفاهیم ثانوی و مجازی خود به کار رفته‌اند. ازین دست است واژه‌هایی نظیر "پیاده" و "سوار" که به ترتیب در معنی ثانوی آدمی اطلاع و ناآگاه و اشخاص مسلط بر موضوع و آگاه از ماجرا نیز بکار می‌روند.

## ۲- مجاورت

اگر مدلولهای دو کلمه به ترتیبی با یکدیگر نزدیکی و مجاورت داشته باشند، خواه این مجاورت زمانی باشد و خواه مکانی ممکنست یک کلمه در هر دو مفهوم هم‌بکار برده شود. مانند واژه "شام" که هم بمعنی

"شب" است و هم‌بمعنی "خوراکی که در شب می‌خورند"، همچنین واژه "دل" که دلالت بر عضوی از بدن آدمی دارد و گفته می‌شود جایگاه جرأت و جسارت اوست و لذا بمعنی ثانوی جرأت و جسارت نیز بکار برده می‌شود. چنانکه شاعر گوید:

هزار کبک ندارد دل یکی شاهین هزار بنده ندارد دل خداوندی

### ۳- کم کوشی

صرف کمترین انرژی در گفتار، خود موجب پاره‌ای از تحولات زبانی در همه زمینه‌ها می‌شود. از جمله در کلمات مرکب به پیروی از قانون "کم کوشی" یکی از اجزای ترکیب حذف می‌شود و در نتیجه یک واژه در چند معنی بکار می‌رود. مانند واژه "هزار" که نماینده رقمی است و در ادب فارسی بمعنی "هزارستان" نیز بکار رفته است. مانند این بیت حافظ:

ده هزاران گل شکفت و بانگ مرغی برخواست

عندلیبان را چه پیش آمد هزاران را چه شد؟

استعمال واژه‌هایی نظیر "تراش" بجای "مداد تراش"، "فشار" بجای "فشار خون" و "پاک‌کن" بجای "مداد پاک‌کن" و نظایر آن ازین مقوله است.

### ۴- دگرگونی و تحول زبان

یکی دیگر از موجبات داخلی تحولات معنایی واژگان تغییرات و دگرگونی‌های آوایی و صرفی است که در زبان روی می‌دهد. برای مثال این کلمات که از ریشه‌های متفاوت و در معانی مختلفی هستند بر اثر تحولات صوتی بصورت واحدی تلفظ می‌شوند:

دوره باستان	دوره میانه	دوره جدید		
op.vašiyah	vēš	bīš	افزون	۱- بیش در مفهوم
Av.viša-	viš	bīš	زهر	۲- بیش در مفهوم

Av. uš-	ōš	hūš	زیرکی و فهم	۱- هوش در مفهوم
Av. aoša-	hōš	hūš	مرگ	۲- هوش در مفهوم

op. šagra-	šagr	šīr	اسد	۱- شیر در مفهوم
skt. kšira-	šīr	šīr	لبن	۲- شیر در مفهوم

گاهی تصادفاً فرم تلفظی یک واژه دخیل در زبان بایک واژه اصیل برابر و یکسان می‌شود مانند کلمه "موزه" که در زبان فرانسه نام مکان مخصوص نگهداری اشیاء عتیقه و باستانی است و در زبان فارسی با همین تلفظ بمعنی "پاپوش" است. همچنین کلمه "شهر" در زبان عربی به معنی "ماه" و در زبان فارسی نام یکی از تقسیمات ارضی است مانند شهر تهران، شهر همدان، از این قبیل است کلماتی چون: کنگره، میلاد، کیان، سور و نظایر اینها.

سایش واژگان نیز یکی دیگر از مواردی است که دو واژه به یک صورت تلفظی درآمده به دو معنی بکار می‌رود. مثلاً در زبان فارسی

باستان برای ساختن صفت تفضیلی از کلمات یک هجایی از پسا و نسد (-yah) استفاده می‌کردند. بر اثر تغییرات صوتی و فونتیکی که در زبان فارسی روی داد، ابتدا صوت نفسی "h" از پایان این جزء صرفی حذف شد و سپس بر اثر یک تحول دیگر نیمه مصوت "y" و مصوت "a" رویهم به یک مصوت بلند تبدیل شد و در یک تحول دیگر در دوره میانه که مصوت‌های پایانی واژگان بطور کلی حذف گردید، دیگر نشانی از این پسا و نسد صفت تفضیلی ساز در زبان باقی نماند. از اینروست که کلمات یک هجایی "کم"، "به"، "پیش"، "مه"، "که"، "پیش" و نظایر آن در زبان فارسی جدید هم در مفهوم صفت مطلق و هم در مفهوم صفت تفضیلی بکار می‌روند (۱). مانند:

پیش از آن کاندر چمن باغ رزو انگور بود

آن گفتنت که پیش مرجانم آرزوست .

زاینده رود کم از نیل نیست .

خاموشی به که آبروی خویش ریزی .

### گونه‌های تحول معنایی

تحول و دگرگونی معنایی یک کلمه ممکنست بچند شکل مختلف صورت بگیرد. ما این تحولات معنایی را تحت سه عنوان: محدودیت، گسترش و انتقال بررسی می‌کنیم.

۱- البته باید توجه داشت که در زبان فارسی از دوره میانه تا کنون دیگر برای ساختن صفات تفضیلی به تعداد هجا‌های واژه توجه نمی‌شود و اغلب از تکواژ "تر" که در دوره باستان بصورت "tara" فقط برای واژه‌های چند هجایی بکار می‌رفت، استفاده می‌شود. لذا صفت تفضیلی واژه‌های یاد شده در فارسی به دو صورت: کم - کمتر، به - بهتر، پیش - پیشتر، مه - مهتر، که - کهتر بکار می‌رود.

۱- محدودیت معنایی

اگر کلمه ای در یک دوره مفهومی عام و گسترده داشته باشد و بر اثر تحول معنایی این مفهوم وسیع و عام که معانی چندی را در بر می‌گرفت، محدود و منحصر به مفهومی خاص بشود می‌گوییم محدودیت معنایی صورت گرفته است. مثلاً واژه "رز" در زبان فارسی کلاسیک بمعنی "باغ" بوده است که همه گونه دار و درخت در آن کاشته می‌شده مانند این بیت رودکی :

گیردی آب جوی رز پن‌دام      چون بود بسته‌نک راه زخس  
 امروزه معنای واژه "رز" به "درخت انگور" محدود شده است. همچنین است کلمه "دهقان" که در زبان فارسی کلاسیک در بردارنده چندین معنا بوده است. فردوسی این واژه را در مفاہیم چندی بکار برده است از جمله: "ایرانی"

از ایران و از ترک و از تازیان      نژادی پدید آید اندر میان  
 نه دهقان نه ترک و نه تازی بود      سخنها بکردار بازی بود  
 "مرد فرهنگی حافظ سنتهای تاریخی و فرهنگی و ادبی و راوی اخبار"  
 ز گفتار دهقان یکی داستان      بپیوندم از گفته باستان  
 "کشا و رز"

یکی بوستانی بدان در بهشت      به بالای او سروده‌قان نکشت  
 نظامی عروضی "دهقان" را در معنی "مالک" بکار برده است:  
 ".... فرخی از سیستان بود.... و خدمت دهقانی کردی از دهاقین  
 سیستان."

بیهقی نیز در تاریخ خود "دهقان" را یکی از القاب افتخار آمیز بشمار آورده است.

ولی حوزه معنایی این کلمه در زبان فارسی امروزی — محدود شده است و تنها مفهوم "کشا و رز" و "برزگر" از آن استنباط می‌شود یکی دیگر از نمونه‌های محدودیت حوزه معنایی را می‌توان

دروازه "نبی" مشاهده کرد. اینواژه که در دوره "میان بصورت nipek تلفظ می شده و از ریشه "ni-paya- ka- \* بمعنی عام کتاب و نوشته بود در دوره "جدید زبان فارسی بمعنی "قران" بکار برده می شود. چنانکه مولوی می گوید:

بطن چارم از نبی خود کس ندید جز خدای بی نظیر بی ندید

## ۲- گسترش معنایی

ممکنست واژه ای که در یک زمان معنا و مفهومی خاص داشته بر اثر گذشت زمان بوسعت حوزه معناییش افزوده شود و بجای آن معنی خاص، مفهومی عام بخود بگیرد. مانند واژه "سوار" که در اصل از ترکیب دو واژه "asa" و "bara" بمعنی "برنده" اسب" بوده و در دوره "میان به "سوار" بدل شده و در فارسی جدید نه تنها بر کسی که بر اسب و ستوران دیگر نشسته اطلاق می شود بلکه بر کسی که بر هر نوع وسیله نقلیه ای اعم از دو چرخه، درشکه، اتوبوس، هواپیما، کشتی، قطار... نشسته باشد دلالت می کند. همچنین است واژه "شبیخون" که معنی اصلی آن همچنانکه از ظاهر کلمه بر می آید، "حمله غافلگیرانه" شاهنگام" است که بر اثر مرور زمان معنی آن گسترش یافته و به هر نوع حمله غافلگیرانه اعم از شهبانه یا روزانه دلالت می کند.

از زمره لغات دیگری ازین دست می توان از "مجنون"، "ترک" و "هندو" نام برد که واژه نخستین از محدوده معنایی نام خاص به مفهوم عام "عاشق شیدا" و "دیوانه" گسترش معنایی یافته است و دو واژه دیگر یعنی "ترک" و "هندو" در ادب فارسی اولی در مفاهیم کلی "زیباروی"، "معشوق" و "جنگجو" و دومی در معانی "برده" و "غلام" و "دزد" بکار می رود.

سعدی از پرده عشاق چه خوش می گوید

ترک من پرده بر انداز که هندوی توام.



زلف هندوی تو گفتم که دگر ره نزنند.  
سالها رفت و بدران سیرت و سانسست که بود

### ۳- انتقال معنی

گاهی ممکنست یک واژه از یک معنی اصلی و قدیمی تری به معنی جدیدی منتقل شود. مانند واژه های: تیر، یخچال، دیو، سوگند خوردن، جناب، حضرت، یزدان، نماز و نظایر اینها در فارسی که به علت تحولات اجتماعی و سست شدن رابطه میان این دالها و مدلولهای آنها، بارهای معنایی جدیدی بدوش این واژه ها گذارده شده است. توضیح اینکه، مثلاً مطابق با وریهای اجتماع قدیم "هندو ایرانی" و "واژه" "دیو" بمعنی ایزد و خدا بوده ولی برائش اصطلاحات زردشت در دین ایران باستان خدایانی که به نام "دیو" خوانده می شدند جزو خدایان دروغی بشمار آمدند و کارهای زشت و آفرینش شربدانان نسبت داده شد و از این رو با تغییر اعتقادات دینی مردم با معنوی این کلمه نیز تغییر کرده است و امروزه این واژه همردیف شیطان و ابلیس و هم معنی "فول" بکار می رود. چنانکه سعدی می گوید:

چو گردن کشید آتش هولناک      به بیچارگی تن بینداخت خاک  
چو آن سرفرازی نمود این کمی      از آن دیو کردند ازین آدمی

همچنین "سوگند" در اصل بمعنی گوگرد بوده است و در مورد سوگند خوردن نیز باید دانست که در اجتماعات باستان در بین ایرانیان مرسوم بوده که در موارد آنها برای اثبات حقانیت خود "آب گوگرد" را می خوردند. در فارسی جدید هم با اینکه این رسم دیگر متداول نیست، برای قسم یاد کردن در اثبات بی گناهی و پابندت ادعا، از اصطلاح سوگند خوردن استفاده می شود.

معنی اصلی کلمات "جناب" و "حضرت" نیز "پیشگاه" و "آستانه" بود و این هر دو کلمه از معنی اصلی خود عدول کرده در مفهوم صاحب

پیشگاه و مقام رفیع = عالی مقام به کار برده می‌شوند .  
 واژه "یزدان" در اصل صورت جمع واژه "یزد" = ایزد " بوده است .  
 ولی در فارسی جدید مفرد بشمار می‌آید و از نامهای خدای تعالی است .  
 واژه "نماز" هم در زبان فارسی میانه بمعنی "خم شدن" و  
 "تعظیم کردن" بوده است ولی در زبان ما بمعنی عبادت مخصص  
 مسلمانان است که بعربی "صلاه" خوانده می‌شود .

### پرسشها

- ۱- منظور اصلی از معنی شناسی چیست ؟
- ۲- واژگان هر زبان از جهت کمیت و کیفیت معنایی  
 به چند دسته تقسیم می‌شوند ؟
- ۳- برای بررسی معنی یک واژه ، از چند جهت باید  
 آنرا مورد ملاحظه و مطالعه قرار داد ؟
- ۴- منظور از "روابط درونی" واژگان چیست ؟
- ۵- چه فرقی بین روابط "همنشینی" و "جاننشینی"  
 واژگان وجود دارد ؟
- ۶- منظور از تجزیه مؤلفه‌ای چیست ؟
- ۷- چه فرقی بین نمودار "سلسله مراتبی" مشخصه‌های  
 معنایی "و" مشخصه‌های متقاطع" وجود دارد ؟
- ۸- مسأله "نسبیت زبان" چه ارتباطی با معنی‌شناسی  
 دارد ؟
- ۹- آیا کلماتی که در یک زبان بکار می‌روند ، همیشه  
 در همان معنی و مفهوم ولی خود باقی می‌مانند ؟
- ۱۰- واژگان جدیدی که بر اثر پدیده‌های جدید

- اجتماعی با پدساخته شوند چگونه و به چند طریق  
 بوجود می آیند؟
- ۱۱- معنی یک واژه به چه علت‌هایی تحول یافته و  
 دگرگون می‌شود؟
- ۱۲- منظور از علت‌های خارجی تحول معنی واژه چیست؟
- ۱۳- چه عواملی بعنوان علت‌های داخلی دگرگونی  
 معنی واژه شناخته می‌شوند؟
- ۱۴- منظور از: "محدودیت"، "گسترش" و "انتقال" در  
 تحولات معنایی چیست؟
- ۱۵- اجتماع چه نقشی در تحول معنی واژگان و یا  
 جایجایی کلمات دارد؟



# واژه‌نامه



## واژه نامه فارسی - انگلیسی

	آ
phone	آوا
phonetics	آواشناسی
acoustic phonetics	آواشناسی فیزیکی، آزمون‌پیشگاهی
articulatory phonetics	آواشناسی تولیدی، فیراگویی
auditory phonetics	آواشناسی شنیداری
diphthong	آواگروه، مصوت مرکب
phonography	آوانگاری
Transcription	آوانویسی
phonetic	آوایی
intonation	آهنگ
	ا
shift	ابدال
ambiguity	ابهام
fusion	ادغام
hushing sounds	اصوات پاشیده، تسفشی
alphabet	الفبا
duration ,length	امتداد، کشش
organs of speech	اندامهای گفتار
ideography	اندیشه‌نگاری
stop	انسداد
stricture	انقباض

	ب
semantic load	بار معنایی
frequency	بسامد، تواتر
stop	بستواج، انسدادی
glottal stop	بستواج چاکنایی "همزه"
low pitch	بم
voiceless	بی‌وا، بی‌واک
	پ
high frequency	پربسامد
post-palatal	پسکامی
pre - palatal	پیشکامی
	ت
vocal cord	تارآوا
transformation	تأویل
transformationalists	تأویل‌گرایان
contrastive	تباینی
first articulation	تجزیه اول
double articulation -double structure	تجزیه دوگانه
second articulation	تجزیه دوم
componential analysis	تجزیه مؤلفه‌ای
concept	تصورذهنی
pictography	تصویرنگاری
opposition	تقابل
morpheme	تکواژ، واژک
derivative morpheme	تکواژ اشتقاقی



full morpheme	تکواژ پر
conjunctive morpheme	تکواژ تصریفی
empty morpheme	تکواژ خالی
grammatical morpheme	تکواژ دستوری
lexical morpheme , lexeme	تکواژ قاموسی
dependent morpheme	تکواژ وابسته
monosyllabic	تک هجایی
stress, accent	تکیه
competence	توانش
complementary distribution	توزیع تکمیلی
descriptive	توصیفی

## ج

exhaustive and consistent	جامع و مانع
speech community	جامعه زبانی
sociolinguistics	جامعه‌شناسی زبان
sentence	جمله

## چ

glottis	چاکنای
---------	--------

## ح

dative	حالت برایی
accusative	حالت رایی
nominative	حالت کنایی
genitive	حالت وابستگی- اضافی

transliteration	حرف نویسی
nasal cavity	حفره بینی
oral cavity	حفره دهان
larynx	حنجره

## خ

suprasegmental features	خصوصیات زبررنجیری
cunifom	خط میخی

## د

significant	دال
junction - pause	درنگ ، مکث
grammar	دستور
generative grammar	دستورزایشی، تولیدی
traditional grammar	دستور سنتی
phrase structure grammar	دستور گروه ساختی (سازه ای)
transformational grammar	دستور گشتاری، تأویلی
transformational-generative grammar	دستور گشتاری - زایشی
finite state grammar	دستور مرحله به مرحله (مرحله ای)
signification	دلالت
aspirated	دمشی، دمیده
dental	دندانی
bilabial	دولبی

## ر

paradigmatic relationship	رابطه جانشینی
syntagmatic relationship	رابطه همنشینی

verbal behavior	رفتار زبانی
psycholinguistics	روانشناسی زبان
surface structure	روساخت
etymology	ریشه‌شناسی، علم اشتقاق

## ژ

generative	زایشی
isolating language	زبان انفصالی
agglutinating language	زبان پیوندی
fusional language	زبان تلفیقی
linguistics	زبان‌شناسی
historical linguistics	زبان‌شناسی تاریخی
comparative linguistics	زبان‌شناسی تطبیقی
diachronic linguistics	زبان‌شناسی در زمانی، پویا
structural linguistics	زبان‌شناسی ساختاری
ethnolinguistics	زبان‌شناسی قومی
synchronic linguistics	زبان‌شناسی همزمانی، ایستا
flexional language	زبان صرفی
parent language	زبان مادر
mediating language	زبان میانجی
tone languages	زبان‌های نواختی
Indo - European language	زبان هندواروپایی
speech chain	زنجیرگفتار
segmental	زنجیری
minimal pair	زوج کمینه
high	زیر (صدا)
pitch	زیرومی (صدا)

	ژ
deep structure	ژرف ساخت
	س
structure	ساخت ، دیسمان
structuralists	ساختگرایان
structuralism	ساختگرایی
fricative	سایشی
hard palate	سخت کام
	ش
lung	شش
	ص
sibilant	صفیری
sound	صوت
phonographic	صوت نگار
form	صورت
	ط
timbre	طنین
	ع
sign	علامت
logograms - ideograms	علامت کلمه‌ای

	غ
rolled - trilled	غلطان ، تکریری
nasal	غنه ، غیشومی
	ف
phonemic process	فرایندهای واجی
philology	فقه‌اللغه
	ق
metathesis	قلب
	ک
palate	کام
low frequency	کم بسامد
lateral	کناری
performance	کنش
	گ
glottochronology	گاهشماری زبان
speech	گفتار
speech therapy	گفتاردرمانی
	ل
labio - dental	لب‌ودندانی
labial	لبی
alveolar	لثوی
alveolo - dental	لثوی - دندانی

	۴
matter	ماده
place of (point of) articulation	مخرج واج، جایگاه تولید واج
paradigmatic axis	محور جانشینی
syntagmatic axis	محور همنشینی
signified	مدلول
cross - classifying features	مشخصه‌های متقاطع
sense	معنی
semantics	معنی‌شناسی
semasiography	معنی‌نگاری
uvula	ملازه، زبان کوچک
	ن
wind pipe, trachea	نای
disimilation	ناهمگون‌سازی
syntax	نحو
soft palate	نرم کام
velar	نرم کامی
system	نظام‌ها سیستم
patterned system	نظام طرح‌مند
function	نقش
tree diagram	نمودار درختی
tone	نواخت
neo - grammarians	نودستوریان
institution	نهاد (نهادهای اجتماعی)
semi - vowel	نیمه‌مصوت، نیم وا که

	و
phoneme	واج
phonotactics	واج آرایبی
archiphoneme	واج شامل
phonology	واج شناسی
phonemic transcription	واج نگاری ، واج نویسی
sound units	واحد های صوتی
word	واژه، کلمه
loan word	واژه دخیل، واژه قرضی
morphology	واژه شناسی
logography	واژه نگاری
voice	واک
voiced	واکبر، آ وایی
vowel	واکه، مصوت
back vowel	واکه پسین
front vowel	واکه پیشین
	ه
syllable	هجا
syllabisme	هجانگاری
homonymous	هم آوا
homonyms	هم آواها
homonymy	هم آوایی
consonant	همخوان، صامت
assimilation	همگون سازی، همگونگی
hieroglyphic	هیروگلیف

## واژه‌نامه انگلیسی - فارسی

## A

accusative	حالت رایبی - مفعول به‌واسطه
acoustic phonetics	آواشناسی فیزیکی
agglutinating language	زبان پیوندی
alphabet	الفبا
alveolar	لثوی
alveola - dental	لثوی - دندانی
ambiguity	ابهام
archiphoneme	واج شامل
articulatory phonetics	آواشناسی تولیدی
aspirated	دمشی ، دمیده
assimilation	همگون سازی ، همگونی
auditory phonetics	آواشناسی شنیداری

## B

back vowel	واکه پسین
bilabial	دولبی

## C

comparative linguistics	زبان‌شناسی تطبیقی
competence	توانش
complementary distribution	توزیع تکمیلی
componential analysis	تجزیه مؤلفه‌ای



concepts	مفاهیم ذهنی، تصورات ذهنی
conjunctive morpheme	تکواژ تصریفی
consonant	صامت همخوان
contrastive	تباینی
cross - classifying features	مشخصه‌های متقاطع
cuniform	خط میخی
D	
dative	حالت برایی
deep structure	ژرف ساخت
dental	دندانی
dependent morpheme	تکواژ وابسته
derivative morpheme	تکواژ اشتقاقی
descriptive	توصیفی
diachronic linguistics	زبان‌شناسی در زمانی، "پویا"
diphthong	آواگروه
dissimilation	ناهمگون سازی، ناهمگونی
double articulation	تجزیه دوگانه
duration	دیرش، "امتداد، کشش"
E	
empty morpheme	تکواژ خالی
ethnolinguistics	زبان‌شناسی قومی
etymology	ریشه شناسی
exhaustive and consistent	جامع و مانع

## F

finite state grammar	دستور مرحله‌ای ، "مرحله به مرحله"
first articulation	تجزیه اول
flexional languages	زبانهای صرفی
form	صورت
frequency	بسامد، تواتر
frequency dictionary	فرهنگ بسامدی
fricative	سایشی
friction	سایش
front vowel	واکه پیشین
full morpheme	تکواژه‌پر
function	نقش
fusion	ادغام
fusional languages	زبانهای تلفیقی

## G

generative grammar	دستورزایشی، تولیدی
generative-transformational grammar	دستورزایشی - گشتاری
genitive	حالت وابستگی، اضافی
glottal stop	بستواج چا کنایی، چا کنایی انسدادی، صوت گلوبی "همزه"
glottis	چا کنایی
glottochronology	گاهشماری زبان
grammar	دستور
grammatical morpheme	تکواژدستوری
guttural	پسکامی

## H

hard palate	سخت کام
hieroglyphic	هیروگلیف
high frequency	پربسامد
high pitch	زیر (صوت)
historical linguistics	زبان‌شناسی تاریخی
homonyms	هم‌آواها
homonymy	هم‌آوایی
hushing sounds	اصوات پاشیده، "تفشی"

## I

ideograms	ایدئوگرام
ideography	اندیشه‌نگاری
Indo-European language	زبان هندواروپایی
institution	نهاد
intonation	آهنگ
isolating languages	زبان‌های انفصالی

## J

junction-pause	درنگ، مکث
----------------	-----------

## L

labial	لبی
labio-dental	لب و دندان
larynx	حنجره
lateral	کناری
lexical morpheme-lexeme	تکواژقا موسی

linguistics	زبان‌شناسی
loan word	واژه‌دخیل، قرضی
logograms	علائم‌کلمه‌ای
logography	واژه‌نگاری
low frequency	کم بسامد
low pitch	بم (صوت)
lung	شش
M	
matter	ماده
mediating language	زبان میانجی
metathesis	قلب
minimal pair	جفت‌کمینه یا زوج‌کمینه
monosyllabic	تک‌هجایی
morpheme	تکواژ، واژک
morphology	واژه‌شناسی، صرف
N	
nasal	غنه، خیشومی
nasal cavity	حفره بینی
neo-grammarians	نودستوریان
nominative	حالت کنایه‌ی - فاعلی
O	
opposition	تقابل
oral cavity	حفره دهان
organs of speech	اندامهای گفتار

## P

palate	کام
paradigmatic relationship	رابطهء جانشینی
parent language	زبان مادر
patterned system	نظام طرح دار
performance	کنش
pictography	تصویرنگاری
pitch	زیروبمی - ارتفاع
philology	فقه‌اللفه
phone	آوا
phoneme	واج
phonemic process	فرایندهای واجی
phonemic transcription	واج نگاری ، واج نویسی
phonetic	آوایی
phonetics	آواشناسی
phonographic	صوت نگار
phonography	صوت نگاری
phonology	واج شناسی
phonotactics	واج آرایی
phrase structure grammar	دستورگروه ساختی
place of articulation	مخرج واج - جایگاه تولیدواج
post-palatal	پسکامی
pre-palatal	پیشکامی
psycholinguistics	روانشناسی زبان
psychology	روانشناسی



stress	تکیه
stricture	انقباض
structuralism	ساختگرایی
structuralists	ساختگرایان
structural linguistics	زبان‌شناسی ساختاری
structure	ساخت ، دیسمان
suprasegmental features	خصوصیات زهرزنجیری
surface structure	روساخت
syllabisme	هجانگاری
syllable	هجا
synchronic linguistics	زبان‌شناسی همزمانی، ایستا
syntagmatic axis	محورهمنشینی
syntagmatic relationships	روابط همنشینی ، روابط نحوی
syntax	نحو
system	سیستم ، نظام
T	
timbre	طنین
tone	نواخت
tone languages	زبان‌های نواختی
traditional grammar	دستورسنستی
transcription	آوانویسی
transformation	تأویل ، گشتار
transformational grammar	دستور تأویلی، دستورگشتاری
transformationalists	تأویل‌گرایان
transliteration	حرف‌نویسی
tree diagram	نموداردرختی

## U

uvula

ملاز، زبان کوچک

## V

velar

نرم کامی

verbal behavior

رفتار زبانی

vocal cord

تار آوا

voice

واک

voiced

واکبر، آوایی

voiceless

بی واک، بی آوا

vowel

واکه، مصوت

## W

windpipe

نای

word

واژه، کلمه



## کتابنامه

### الف - مراجع فارسی :

- ابوالقاسمی محسن : تحول معنی واژه در زبان فارسی، تهران ،  
۱۳۵۸.
- اچسون جین : زبان شناسی همگانی، ترجمه حسین وثوقی،  
انتشارات کتاب سرا، تهران، ۱۳۶۳.
- اچسون جین : روان شناسی زبان، ترجمه عبدالخلیل حاجتی،  
انتشارات امیرکبیر، تهران، ۱۳۶۴.
- اسمیت نیل :
- ویلسون دیسردری: زبان شناسی نوین (نتایج انقلاب چامسکی)  
ترجمه ابوالقاسم سهیلی ودیگران ،  
انتشارات آگاه، تهران، ۱۳۶۷.
- باطنی محمدرضا : مسائل زبان شناسی نوین، انتشارات آگاه،  
تهران، ۱۳۵۴.
- باطنی محمدرضا : چهار گفتار درباره زبان، انتشارات آگاه،  
تهران، ۱۳۵۵.
- باطنی محمدرضا : نگاهی تازه به دستور زبان، انتشارات آگاه،  
تهران، ۱۳۵۶.
- باطنی محمدرضا : توصیف ساختمان دستوری زبان فارسی ،  
انتشارات امیرکبیر، تهران، ۱۳۵۶.
- باطنی محمدرضا : زبان و تفکر، انتشارات زمان، تهران، ۱۳۴۹.

۲۴۲	مقدمات زبا نشناسی
باطنی	محمدرضا : دربارهٔ زبان (مجموعهٔ مقالات) انتشارات آگاه، تهران، ۱۳۶۸.
بقائی	ناصر : درآمدی بر زبان‌شناسی همگانی، دفتر نخست، انتشارات دانشگاه تبریز، ۱۳۵۷.
بهمنیار احمد	: "همزه در کلمات فارسی" لغت نامهٔ دهخدا، شمارهٔ مسلسل ۴۰، صفحات ۱۵۹-۱۶۸.
بی‌رویش	مانفرد : زبان‌شناسی جدید، ترجمهٔ محمدرضا باطنی، انتشارات آگاه، تهران، ۱۳۵۵.
تراپی	محمدعلی : فرهنگ زبان‌شناسی، انتشارات چهر، تبریز، ۱۳۵۷.
ثمره	یدالله : آواشناسی زبان فارسی، انتشارات مرکز نشر دانشگاهی، تهران، ۱۳۶۴.
چامسکی	نعام : ساختهای نحوی، ترجمهٔ احمد سمیعی، انتشارات خوارزمی، تهران، ۱۳۶۲.
حق شناس	علی محمد : آواشناسی، انتشارات آگاه، تهران، ۱۳۵۶.
خانلری	پرویز ناتل: زبان‌شناسی و زبان فارسی، انتشارات بنیاد فرهنگ، تهران، چاپ دوم، ۱۳۴۳.
خانلری	پرویز ناتل: تاریخ زبان فارسی، انتشارات بنیاد فرهنگ، چاپ سوم، (۳ جلد)، تهران، ۱۳۵۴.
روبینز	آر. اچ : تاریخ مختصر زبان‌شناسی، ترجمهٔ علی محمد حق شناس، نشر مرکز، تهران، ۱۳۷۰.
ژیبار	دنی : زبان‌شناسی کاربردی و علم آموزش زبان، ترجمهٔ گیتی دیهیم، انتشارات مرکز نشر دانشگاهی، تهران، ۱۳۵۶.
سامارین	ویلیام : زبان‌شناسی عملی، ترجمهٔ لطیف عطاری، انتشارات مرکز نشر دانشگاهی، تهران،
صادقی	علی اشرف : "نظریهٔ زبان‌شناسی آندره مارتینه و زبان

- فارسی"، مجله دانشکده ادبیات تهران،  
ج ۱۷، ش ۲، ۱۳۴۸، صفحات ۱۴۳-۱۶۰.
- صفوی کوروش : درآمدی برزبان‌شناسی، بنگاه ترجمه و نشر  
کتاب، تهران، ۱۳۶۰.
- صفوی کوروش : واژه‌نامه زبان‌شناسی، انتشارات مجرد،  
تهران، ۱۳۶۱.
- فرای دی. پی : فیزیک گفتار، ترجمه نادرجهانگیری،  
انتشارات دانشگاه فردوسی، شماره ۱۱۲،  
مشهد، ۱۳۶۹.
- کوندرا تالف الکساندر: زبان و زبان‌شناسی، ترجمه علی صلح‌جو،  
بنگاه ترجمه و نشر کتاب، تهران، ۱۳۶۰.
- لایبزنز جان : چومسکی، ترجمه احمد سمیعی، انتشارات  
خوارزمی، تهران، ۱۳۵۷.
- لوریا ا. ر. :
- پودوویچ ف. یا. : زبان و ذهن کودک، ترجمه بهروز مزیدفتری،  
انتشارات نیما، تبریز، ۱۳۶۵.
- مشکوة الدینی مهدی : ساخت آوایی زبان، انتشارات دانشگاه  
فردوسی، شماره ۹۲، مشهد، ۱۳۶۴.
- میلانیا ن هرمز : "کلمه و مرزهای آن در زبان و خط فارسی"،  
مجله دانشکده ادبیات تهران، ش ۷۷، ۱۳۵۰.
- میلانیا ن هرمز : "زبان‌شناسی و تعریف زبان" مجله فرهنگ و  
زندگی، ش ۲، خرداد ۱۳۴۹، صفحات ۹-۲۱.
- نجفی ابوالحسن: مبانی زبان‌شناسی، انتشارات دانشگاه آزاد،  
تهران، ۱۳۵۸.
- واترمن جان. تی : سیری در زبان‌شناسی، ترجمه فریدون بدره‌ای،  
انتشارات کتابهای جیبی، تهران، ۱۳۴۷.

- واینرایش اوریل : برخوردار زبانها ، ترجمهٔ ناصر بقائی - حمید سرهنگیان ، انتشارات دانشگاه تبریز ، ۱۳۵۵ .
- ویگوتسکی لوسیموتویچ : تفکر و زبان ، ترجمهٔ بهروز عزبدفتری ، انتشارات نیما ، تبریز ، ۱۳۶۷ .
- هال رابرت : زبان و زبان شناسی ، ترجمهٔ محمدرضا باطنی ، انتشارات امیرکبیر ، تهران ، ۱۳۶۳ .
- هایمن لاری ام : نظام آوایی زبان ، ترجمهٔ یدالله شمسه ، انتشارات فرهنگ معاصر ، تهران ، ۱۳۶۸ .
- همایی جلال الدین : "دستور زبان فارسی" شماره های ۱، ۲، ۳ مجلهٔ فرهنگستان ، این مقالات در مقدمهٔ لغت نامهٔ دهخدا ، شمارهٔ مسلسل ۴۰ از صفحهٔ ۹۰ به بعد تجدید چاپ شده است .
- یار محمدی لطفاله : درآمدی به آواشناسی ، مرکز نشر دانشگاهی ، تهران ، ۱۳۶۴ .

## ب - مراجع خارجی :

Abraham, W.

- 1978 " Valence and Case: Remarks on their contribution to the Identification of Grammatical Relations ".

Abraham, W.

- 1978 Valence, Semantic Case, and Grammatical Relations, Amsterdam: J. Benjamins, B.D.

Akmajian, A. and F. Heny,

- 1975 An Introduction to the Principles of Transformational Syntax, Cambridge, MA : MIT Press.

Akmajian, A., S.Steele and T.Wasow,

- 1979 " The Category AUX in Universal Grammar " . Linguistic Inquiry 10. 1-64.

Akmajian, A., R. Demers and R.Harnish,

- 1984 Linguistics: An Introduction to Language and Communication. (2nd ed.) Cambridge , MA : MIT Press.

Anderson, J. and J. Durand,

- 1986 Dependency and nonlinear phonology, London

etc. Croom Helm.

- Anderson, J. and Durand,  
1986 " Dependency Phonology ", In: J. Anderson  
and J. Durand eds. (1986): 1-54.
- Aoun, J. and D. Sportiche,  
1983 " On the Formal Theory of Government ". The  
Linguistic Review 2. 211-136.
- Atlas, J. and S. Levinson,  
1981 " It - Clefts, Informativeness, and Logical  
From: Radical Pragmatics (Revised Standard  
Version)". Cole 1981, 1-61.
- Bach, K. and R. Harnish,  
1979 Linguistic Communication and Speech Acts ,  
Cambridge, MA: MIT Press.
- Baker, C.  
1979 " Syntactic Theory and The Projection Prob-  
lem", Linguistic Inquiry, 10-533-581.
- Barton, E.  
1986 " Interacting Models: Constituent Structures  
and Constituent Utterances ", Papers from  
the Parasession on Pragmatics and Gramma-  
tical Theory, 140-151, Chicago: Chicago  
Linguistic Society.
- Barton, E.  
1989 " Autonomy and Modularity in a Pragmatic  
Model ", Papers from the Parasession on  
Language in Context, 1-14, Chicago:Chicago

- Linguistic Society.
- Barton, E.  
 1990 Nonsentential Constituents. A Theory of Grammatical Structure and Pragmatic Interpretation, John Benjamins Publishing Company, Amsterdam/Philadelphia.
- Barwise, J. and R. Cooper,  
 1981 " Generalized Quantifiers and Natural Language ", Linguistics and Philosophy 4, S. 159-219.
- Beaugrande, R. de.  
 1980 Text, Discourse, and Process, London : Longman.
- Bell, A. and J.B. Hopper  
 1978 Syllables and Segments, Amsterdam: North-Holland Publishing Company.
- Bell, A.  
 1978 " Language Samples ", in: Greenberg, J.H. (et.) al. (eds.) Universals of human Language, Vol. 1. Method and Theory. Stanford, California: University Press: 123-156.
- Benveniste, E.  
 1971 Problems in General Linguistics, Translated by Mary Elizabeth Meek, University of Miami Press, Coral Gables, Fla.

- Bloomfield, L.  
1935 Language, New York: Holt, Rinehart and  
Winston, 1933, and London: Allen and Un-  
win.
- Bolinger, D.  
1968 Aspects of Language, New York. Hafcourt,  
Brace and World.
- Bolinger, D.  
1972 Degree Words. The Hague: Mouton.
- Bolinger, D.  
1977 Meaning and Form, London: Longman.
- Bolinger, D.  
1979 " Pronouns in Discourse ". Givon 1979 b.  
289-309.
- Borden. G. and Katherine S. Harris,  
1984 Speech Science Primer, Physiology, Acous-  
tics, and Perception of Speech. 2nd ed.  
Baltimore: Williams & Wilkins.
- Bresnan, J.  
1978 " A Realistic Transformational Grammar", in:  
M. Halle, J. Bresnan, and G. Miller (eds.),  
Linguistic Theory and Psychological Real-  
ity, MIT Press, Cambridge, Mass. PP. 1-59.
- Bresnan, J.  
1982 The Mental Representation of Grammatical  
Relations. Cambridge, MA: MIT Press.



- Brown, G. and G. Yule,  
 1983 Discourse Analysis, Cambridge: Cambridge University Press.
- Burt, M. K.  
 1971 From Deep to Surface Structure: An Introduction to Transformational Syntax, Holt, Rinehart and Winston.
- Chomsky, N.  
 1957 Syntactic Structures, The Hague: Mouton.
- Chomsky, N.  
 1964 " Current Issues in Linguistic Theory ", The Structure of Language: Readings in The Philosophy of Language ed. by J. Fodor and J. Katz, 50-118. Englewood Cliffs, NJ : Prentice - Hall.
- Chomsky, N.  
 1965 Aspects of The Theory of Syntax, Cambridge, MA : MIT Press.
- Chomsky, N.  
 1970 " Remarks on Nominalization ", Readings in English Transformational Grammar ed. by R. Jacobs and P. Rosenbaum, 184-221, Waltham, M.A: Ginn.
- Chomsky, N.  
 1977 Essays on Form and Interpretation, New - York: Elsevier North-Holland.

- Chomsky, N.  
1977 " On Wh-Movement ", Culicover, Wasow, and Akmajian 1977, 71-132.
- Chomsky, N.  
1980 Rules and Representations, New York : Columbia University Press.
- Chomsky, N.  
1981 Lectures on Government and Binding. Dordrecht: Foris.
- Chomsky, N.  
1982 Some Concepts and Consequences of the Theory of Government and Binding. Cambridge, MA : MIT Press.
- Chomsky, N.  
1986 Knowledge of Language, New York: Praeger.
- Chomsky, N.  
1986 Barriers, Cambridge, MA: MIT Press.
- Chomsky, N. and G. Miller  
1963 " Introduction to the Formal Analysis of Natural Languages ", Handbook of Mathematical Psychology ed. by R. Luce, R. Bush, and E. Galanter, 269-321, New York: Wiley.
- Clements, G. N. and S. J. Keyser  
1983 CV-Phonology, A generative Theory of the Syllable, Cambridge, Mass: MIT Press.
- Clements, G.N.  
1985 The geometry of phonological features " .

- In: C.Ewen & J. Anderson, eds. (1985) :  
225-252.
- Cole, P., ed.  
1978           Syntax and Semantics. Vol. 9: Pragmatics,  
New York: Academic Press.
- Cole, P., ed.  
1981           Radical Pragmatics, New York: Academic  
Press.
- Comrie, B.  
1981           Language Universals and Linguistic Typo-  
logy, Chicago: The University of Chicago  
Press.
- Cooper, R.  
1983           Quantification and syntactic Theory, Klu-  
wer, Dordrecht.
- Cooper, R.  
1987           Preliminaries to The Treatment of Genera-  
lized Quantifiers in Situation Semantics.  
in: Gärdenfors, P. (ed.): Generalized  
Quantifiers, Dordrecht, S. 73-91.
- Daniloff, R., G. Schuckers and L. Feth,  
1980           The Physiology of Speech and Hearing: an  
Introduction Englewood Cliffs, New Jersey:  
Prentice - Hall.
- Dickson, D. and Wilma Maue-Dickson,  
1982           Anatomical and Physiological Bases of  
Speech, Boston: Little, Brown & Co.

Dik, S.C.

- 1978 Functional Grammar, Amsterdam : North Holland (North Holland Linguistic Series 37).

Dinneen, F.P.

- 1967 An Introduction to General Linguistics , New York: Holt, Rinehart and Winston.

Emonds, J.

- 1985 A Unified Theory of Syntactic Categories , Dordrecht: Foris.

Fauconnier, G.

- 1985 Mental Spaces, Cambridge, MA: MIT Press .

Ferguson, Ch.A.

- 1978 " Historical Background of Universals Research ", in: Greenberg, J.H. (ed.). Universals of Human Language. Vol. 1, Method and Theory, Stanford, California: Stanford University Press: 7-31.

Fillmore, C.J.

- 1968 The case for Case, in E. Bach and R.J. Harms (eds.), Universals in Linguistic Theory, N.Y. Holt, Rinehart & Winston.

Fishman J.A.

- 1970 Sociolinguistics: A Brief Introduction , Newbury House.

Fodor, J.

- 1983 The Modularity of Mind, Cambridge, MA: MIT

- Press.
- Foley, W. and R. Van Valin,  
1984 Functional Syntax and Universal Grammar ,  
Cambridge: Cambridge University Press.
- Fry, D.B.  
1979 The Physics of Speech, Cambridge: Cambridge  
University Press.
- Gazdar, G.  
1979 Pragmatics: Implicature, Presupposition  
and Logical Form, New York: Academic Press.
- Gazdar, G.  
1982 " Phrase Structure Grammar ". The Nature of  
Syntactic Representation ed. by P. Jacob-  
son and G. Pullum 131-186. Dordrecht :  
Reidel.
- Gazdar, G., E. Klein, and G. Pullum, eds.  
1983 Order, Concord and Constituency, Dordrecht:  
Foris.
- Gazdar, G., E. Klein, G. Pullum, and I. Sag.  
1985 Generalized Phrase Structure Grammar,  
Cambridge. MA: Harvard University Press.
- Geis, M.  
1984 " On Semantic and Pragmatic Competence ".  
Schiffrin 1984, 71-84.
- Geniusiene, E.  
1987 The Typology of Reflexives ed. by G. Bos-  
song, B. Comrie, Mouton de Gruyter, Berlin.

---

New York. Amsterdam.

Givon, T.

- 1979 On Understanding Grammar, New York : Academic Press.

Givon, T., ed.

- 1979 Syntax and Semantics. Vol. 12: Discourse and Syntax, New York: Academic Press.

Goffman, E.

- 1981 Forms of Talk. Philadelphia: University of Pennsylvania Press.

Greenberg, J., ed.

- 1963 Universals of Language. (2nd ed., 1966) Cambridge, MA: MIT Press.

Greenberg, J. H.

- 1978 " Typology and Cross-Linguistic Generalizations ", in: Greenberg, J. H. (ed.). Universals of Human Language. Vol. 1 Method and Theory, Stanford: California, University Press: 33-59.

Gumperz, J.

- 1982 Discourse Strategies. Cambridge: Cambridge University Press.

Halliday, M.A.K.

- 1978 Language as a Social Semiotic, London : Edward Arnold.

Halliday, M.A.K.

- 1985 An Introduction to Functional Grammar ,

- London: Edward Arnold.
- Harnish, R. and A. Farmer,  
 1984 " Pragmatics and the Modularity of the  
 Linguistic System ". *Lingua* 63. 255-277.
- Hockett, C.F.  
 1958 A Course in Modern Linguistics, New York :  
 Mac millan.
- Hornstein, N.  
 1984 Logic as Grammar, Cambridge, MA : MIT  
 Press.
- Hornstein, N.  
 1986 " Pragmatics and Grammatical Theory ". Pa-  
 pers from the Parasession on Pragmatics  
 and Grammatical Theory, 234-247. Chicago :  
 Chicago Linguistic Society.
- Hornstein, N. and D. Lightfoot, eds.  
 1981 Explanation in Linguistics: The Logical  
 Problem of Language Acquisition. London :  
 Longman.
- Hyams, N.  
 1983 " The Pro-Drop Parameter in Child Grammar's",  
 in: D. Flickinger (ed.), Proceedings of  
 WCCFL 11, Stanford Linguistics Association,  
 pp. 126-139.
- Johnson, M.  
 1987 The Body in The Mind: The Bodily Basis of  
 Meaning, Reason and Imagination, Chicago :

---

University of Chicago Press.

Jakobson, R.

1962 Selected Writings I: Phonological Studies,  
The Hague: Mouton.

Joshi, A., B. Webber, and I. Sag, eds.

1981 Elements of Discourse Understanding, Cam-  
bridge: Cambridge University Press.

Kamp, H.

1981 " A Theory of Truth and Semantic Represen-  
tation ". Formal Methods in The Stuey of  
Language ed. by J. Groenendijk et al.,  
277-322. Amsterdam: Mathematical Centre.

Keenan, E., J. Stavi,

1986 A Semantic Characterization of Natural  
Language Determiners, Linguistics and  
Philosophy of 9, S. 253-326.

Kempson, R.

1986 " Ambiguity and The Semantics-Pragmatics  
Distinction ". Meaning and Interpretation  
ed. by C. Travis, 77-103. Oxford: Basil  
Blackwell.

Kempson, R.

1988 " Grammar and Conversational Principles ".  
Newmeyer 1988, 139-163.

Koopman, H.

1984 The Syntax of Verbs. Dordrecht: Foris.



Ladefoged, P.

- 1982            A Course in Phonetics. Second Edition.  
New York: Harcourt Brace Jovanovich.

Langacker, R.W.

- 1967            Language and its Structure, Harcourt,  
Brace & World.

Lehmann, W.P.

- 1976            Descriptive Linguistics, New York, Random  
House, Inc.

Lehmann, W.P.

- 1979            " Internal Reconstruction and Historical  
Syntax ", Studies in Language (Amsterdam)  
3(1): 65-89.

Leroy, M.

- 1967            The Main Trends in Modern Linguistics,  
Basil Blackwell, Oxford.

Levinson, S.

- 1983            Pragmatics, Cambridge: Cambridge Univer-  
sity Press.

Levinson, S.

- 1987            " Minimization and Conversational Inference".  
The Pragmatic Perspective ed. by J. Vers-  
chueren and M. Bertuccelli-Papi, 61-129 .  
Amsterdam: John Benjamins.

Lyons, J.

- 1968            Introduction to Theoretical Linguistics ,  
Cambridge University Press, London.

- Lyons, J.  
1970 New Horison in Linguistics, London, Penguin.
- Mac Kay, Ian R.A.  
1978 Introduction Practical Phonetics, Boston : Little, Brown & Co.
- Mackay, Ian R.A.  
1987 Phonetics: The Science of speech Production, 2nd ed. A College-Hill Publication, Boston: Little, Brown & Co.
- Mackay, Ian R.A.  
1989 Phonetics and Speech Science, New York , ext. Peter Lang.
- Mac Neilage, P.  
1983 The Production of Speech, New York: Springer-Verlag.
- Malmberg, B.  
1968 Manual of Phonetics, Amsterdam: North Holland Publishing Company.
- Marantz, A.  
1984 On The Nature of Grammatical Relations. Cambridge, MA: MIT Press.
- Marchal, A.  
1980 Les Sons et la parole, Montreal: Guerin.
- Martinet, A.  
1962 A Functional View of Language, Oxford Clarendon Press.

- Martinet, A.  
1964 Elements of General Linguistics, Faber and Faber.
- Martinet, A.  
1970 Economie des Changements phonétiques , Troisième édition, Berne: Editions A. Francke.
- Matthews, P.  
1974 Morphology; An Introduction to The Theory of Word Structure, Cambridge: Cambridge University Press.
- Matthews, P.  
1981 Syntax, Cambridge: Cambridge University Press.
- May, R.  
1985 Logical Form: Its Structure and Derivation, Cambridge, MA: MIT Press.
- Morris, C.W.  
1955 Signs, Language and Behavior, Englewood Cliffs, NJ: Prentice - Hall.
- Myers, T. et al., eds.  
1981 The Cognitive representation of Speech, Amsterdam: North Holland.
- Newmeyer, F.  
1983 Grammatical Theory: Its Limits and Its Possibilities, Chicago: University of Chicago Press.

Newmeyer, F.

1988           Linguistics: The Cambridge Survey, Vol. 1:  
Linguistic Theory: Foundations. Cambridge:  
Cambridge University Press.

Newmeyer, F.

1988           Linguistics: The Cambridge Survey, Vol. 11:  
Linguistic Theory: Extensions and Impli-  
cations. Cambridge: Cambridge University  
Press.

Newmeyer, F.

1988           Linguistics: The Cambridge Survey, Vol. 111:  
Language: Psychological and Biological  
Aspects, Cambridge: Cambridge University  
Press.

Newmeyer, F.

1988           Linguistics: The Cambridge Survey Vol. IV:  
Language: The Socio-Cultural Context .  
Cambridge University Press.

Nishigauchi, T.

1990           Quantification in The Theory of Grammar ,  
Dordrecht: Kluwer Academic Publishers.

Palmer, F.R.

1977           Semantics, Cambridge: Cambridge University  
Press.

Prinzhorn M.

1989           Phonologie, Westdeutscher Verlag.

- Pullum, G.K. and W.A. Ladusaw,  
 1986           Phonetic Symbol Guide, Chicago: University  
                   of Chicago Press.
- Pylshyn, Z.  
 1984           Computation and Cognition: Toward a Foun-  
                   dation for Cognitive Science, Cambridge,  
                   MA: MIT Press.
- Radford, A.  
 1981           Transformational Syntax: A Student's Guide  
                   to Chomsky's Extended Standard Theory ,  
                   Cambridge: Cambridge University Press.
- Reinhart, T.  
 1982           Pragmatics and Linguistics: An Analysis  
                   of Sentence Topics, Bloomington: Indiana  
                   University Linguistics Club.
- Reinhart, T.  
 1983           Anaphora and Semantic Interpretation,  
                   Chicago: University of Chicago Press.
- Reinhart, T.  
 1987           " Specifier and Operator binding ". E.J.  
                   Reuland and A. ter Meulen (eds.) The rep-  
                   resentation of (in) definiteness. The MIT  
                   Press, Cambridge.
- Riemsdijk, H. Van and E. Williams,  
 1986           Introduction to The Theory of Grammar,  
                   Cambridge, MA: MIT Press.

- Rizzi, L.  
1987 Lectures on Government-Binding Theory ,  
1987 Linguistic Institute, Stanford Uni-  
versity .
- Robins, R.H.  
1971 General Linguistics: An Introductory Sur-  
vey, London: Longmans, 2nd. ed.
- Sapir, E.  
1921 Language, New York: Harcourt, Brace &  
World.
- Saussure F.  
1959 Course in General Linguistics, New York :  
Philosophical Library.
- Schegloff, E.  
1981 " Discourse as Interactional Achievement " .  
Tannen 1981. 71-93.
- Schegloff, E.  
1988 " Discourse as Interactional Achievement II :  
An Exercise in Conversation Analysis " .  
Linguistics in Context: Connecting Obser-  
vation and Understanding ed. by D. Tannen,  
135-158. Norwood, NJ: Ablex.
- Schiffrin, D., ed.  
1984 Meaning, Form, and Use in Context: Lingu-  
istic Applications, Washington, DC: Geor-  
getown University Press.

- Schiffrin, D.  
 1988 " Conversation Analysis ". Newmeyer 1988,  
 251-276.
- Searl, J.  
 1979 Expression and Meaning, Cambridge : Cam-  
 bridge University Press.
- Selkirk, E.  
 1982 The Syntax of Words, The MIT Press, Cam-  
 bridge.
- Sells, P.  
 1984 " Pied-Piping and The feature [+ WH ] ". Ms .  
 Stanford University.
- Sells, P.  
 1985 Lectures on Contemporary Syntactic Theo-  
 ries, Stanford: Center for the Study of  
 Language and Information.
- Shearer, W.M.  
 1979 Illustrated Speech Anatomy, Third Edition,  
 Springfield, Illinois: Charles C. Thomas .
- Sperber, D. and D. Wilson,  
 1986 Relevance: Communication and Cognition,  
 Cambridge, MA: Harvard University Press.
- Stillings, N., M. Feinstein, J. Garfield, E. Rissland ,  
 D. Rosenbaum, S. Weisler and L. Baker - Ward.  
 1987 Cognitive Science: An Introduction, Cam-  
 bridge, MA: MIT Press.

- Stowell, T.  
1983 " Subjects across Categories ". The Linguistic Review 2, 285-312.
- Stubbs, M.  
1983 Discourse Analysis, Chicago: University of Chicago Press.
- Swiggers, P.  
1984 " Typological and Universal linguistics . Review of: B. Comrie. Language universals and linguistic typology. Syntax and morphology " , Lingua 64(1), 63-83.
- Tannen, D.  
1987 " Repetition in conversation: Toward a Poetics of Talk ". Language 63. 574-605.
- Ullman, S.  
1964 Semantics, An Introduction to the Science of Meaning, Oxford.
- Ullman, S.  
1975 The Principles of Semantics, Barnes & Noble, Oxford.
- Wardhaugh, R.  
1985 How Conversation Works. Oxford: Basil Blackwell.
- Williams, E.  
1980 " Predication " , Linguistic Inquiry 11, 203-238.



Williams, E.

- 1981 " Argument Structure and Morphology ", The Linguistic Review 1, 81-114.

Williams, E.

- 1986 " A reassignment of the functions of LF " . Linguistic Inquiry 17, 265-299.

Wilson, D.

- 1986 " Pragmatics and Modularity ". Papers from the Parasession on Pragmatics and Grammatical Theory, 67-84. Chicago Linguistic Society.